

TangentialLuft mit Frontansaugung

- cod. 12400011 - cod. 12400013 - cod. 12400021
- cod. 12400031



TECHNISCHE EIGENSCHAFTEN:

- 4 Modelle in farbe weiße
- 3 Geschwindigkeiten, mit Fernbedienung betrieben
- Luftschleier sind für die Verwendung in Innenräumen bestimmt
- Armaturenbrett mit 3 LEDs
- Automatisches Anlaufset auf Anfrage
- Frontluftabsaugung
- Das Gerät muss horizontal montiert werden

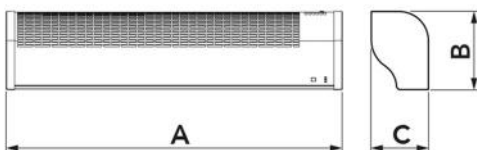

ABMESSUNGEN

CODE	A [mm]	B [mm]	C [mm]	GEEIGNET FÜR TÜREN [mm]
12400011	1070	245	180	B.1000 H.3000
12400013	1070	245	180	B.1000 H.3000
12400021	1422	245	180	B.1500 H.3000
12400031	2032	245	180	B.2000 H.3000

TECHNISCHE DATEN

CODE	MODELL	VERSORUNGSSPANNUNG [V]	FREQUENZ [Hz]	LEISTUNGSANNAHME [W]	LUFTGESCHWINDIGKEIT AN DER ÖFFNUNG [m/s]	LUFTKAPAZITÄT [m³/h]	SCHALLLEISTUNGSPEL [DB(A)]	GEWICHT [kg]	fernbedienungen
12400011	1100 rechter Einzellüfter	230 ac	50	75	I:9 II:10 III:11	963 1080 1152	50 53 55	11,2	3 Geschwindigkeitseinstellung
12400013	1100 linker Einzellüfter	230 ac	50	75	I:9 II:10 III:11	963 1080 1152	50 53 55	11,2	3 Geschwindigkeitseinstellung
12400021	1500 zentraler Doppellüfter	230 ac	50	190	I:9 II:10 III:11	1416 1520 1550	54 55 56	14,7	3 Geschwindigkeitseinstellung
12400031	2000 zentraler Doppellüfter	230 ac	50	190	I:9 II:10 III:11	1494 1692 1818	64 66 68	20,1	3 Geschwindigkeitseinstellung

fernbedienungen

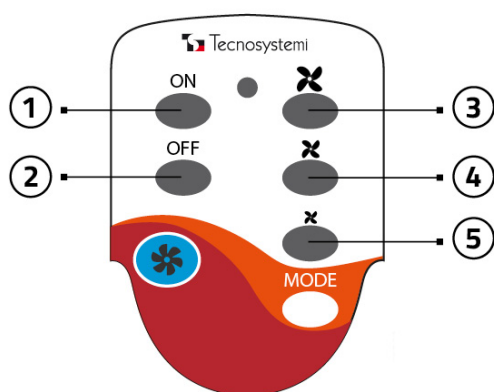

- [1] ON / Einschaltung des Geräts
- [2] OFF / Ausschaltung des Geräts
- [3] Maximale Geschwindigkeit
- [4] Durchschnittliche Geschwindigkeit
- [5] Minimale Geschwindigkeit

ETIKETT FÜR DAS ARMATURENBRETT

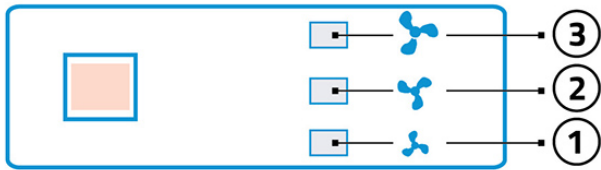

- [1] 1. Geschwindigkeit (Min) 1 LED ON
- [2] 2. Geschwindigkeit (Mittel) 2 LED EINGESCHALTET
- [3] 3. Geschwindigkeit (Max) 3 LED EINGESCHALTET

AUTOMATISCHER STARTSATZ FÜR LUFTSCHLEIERN



Dieser Bausatz, der separat vom Luftschleier verkauft wird, ermöglicht es Ihnen, das Ein- und Ausschalten des Geräts direkt mit dem Öffnen und Schließen der Tür zu verbinden.

INSTALLATION UND EINBAU DES AUTOMATISCHEN START-KIT (optional)

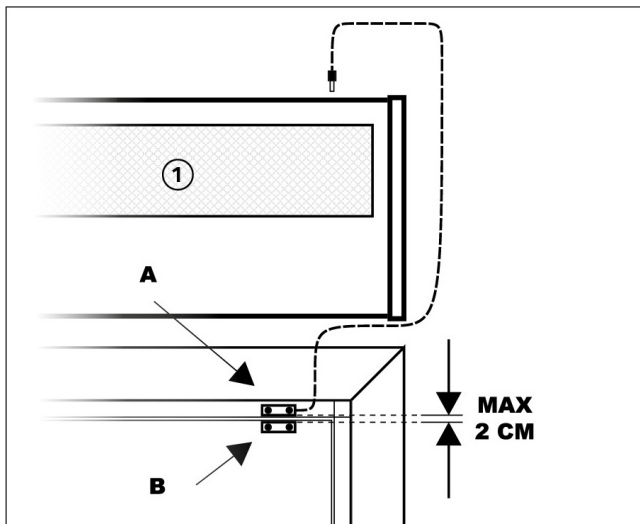

[1] Luftschleier

Verbinden Sie den Sensor mit dem Kabel über eine Buchse mit dem Luftschleier.

Befestigen Sie den Magnetsensor A an der Türverkleidung oder an einem festen Punkt mit dem Rahmen des Fensters.

Bringen Sie den zweiten Sensor am beweglichen Teil des Rahmens an und lassen Sie dabei einen maximalen Abstand von etwa 2 cm zwischen den beiden Sensoren.

Mit der Installation des "Automatik-Start-Kits" hat die Barriere die Möglichkeit, sich mit dem Öffnen/Schließen der Tür ein- oder auszuschalten.

EINPHASIGE STROMVERSORGUNG UND ELEKTRISCHER SCHALTPLAN

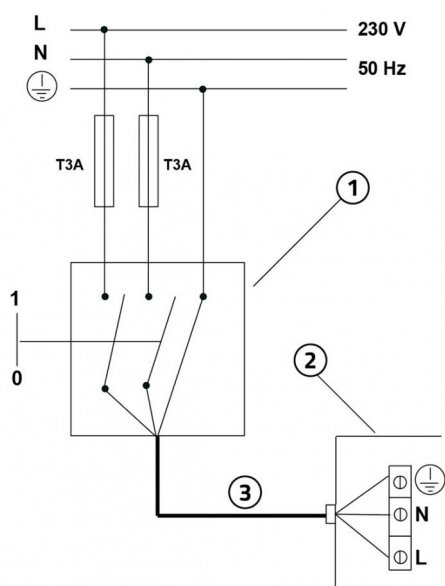

- [1] Allpoliger thermisch-magnetischer Schutzschalter gemäß EN 61508:1
- [2] Netzkabel 3x2,5 mm²
- [3] Elektrischer Anschlusskasten

WICHTIG!
Bei der Herstellung des elektrischen Anschlusses muss der Installateur die auf dem Typenschild vor der Klemmenleiste der Stromversorgung angegebenen Polaritäten beachten.

WANDLOCHABSTÄNDE MODELL 1000

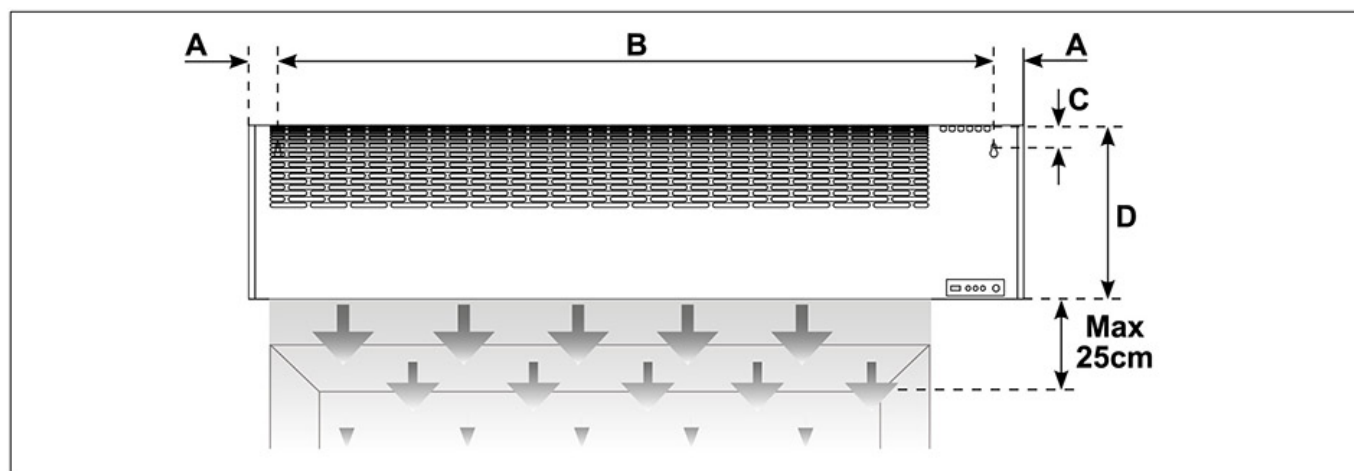

ABMESSUNG-TABELLE

CODE	A [mm]	B [mm]	C [mm]	D [mm]
12400011	55	975	28	250
12400013	55	975	28	250

WANDLOCHABSTÄNDE MODELL 1500/2000 MITTE

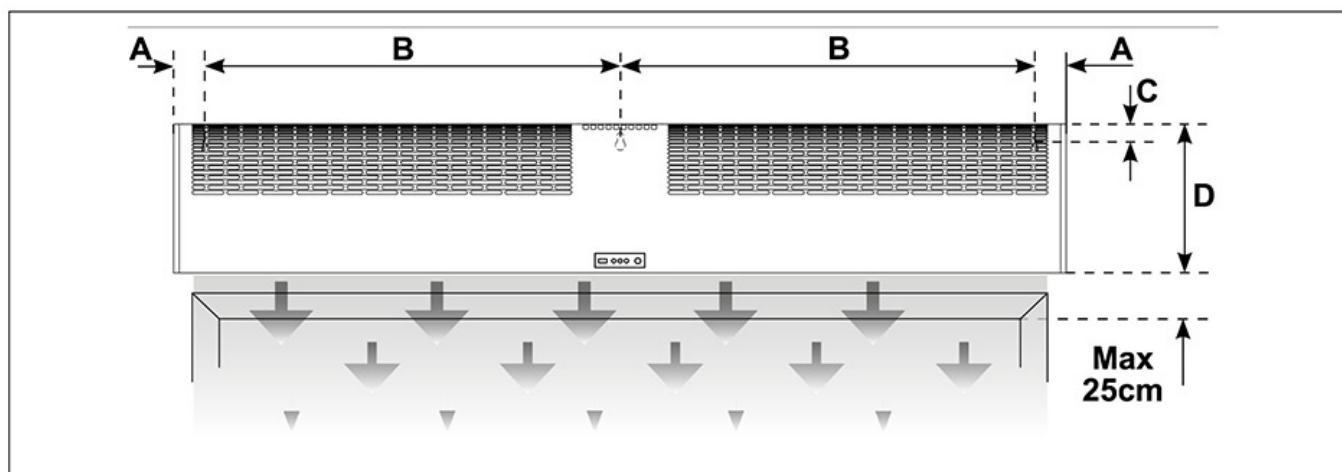

ABMESSUNG-TABELLE

CODE	A [mm]	B [mm]	C [mm]	D [mm]
12400011	55	652	28	250
12400013	55	950	28	250

ARTIKEL

CODE	DESCRIPTION
12400011	LUFTSCHLEIER MIT EINEM GEBLÄSE "BLU3 AIR", MOD. 1100 DX
12400013	LUFTSCHLEIER MIT EINEM GEBLÄSE "BLU3 AIR", MOD. 1100 SX
12400021	LUFTSCHLEIER MIT EINEM GEBLÄSE "BLU3 AIR", MOD. 150
12400031	LUFTSCHLEIER MOD. 2000 FUER GESCHAFTSLOKALE MIT FRONTALEM ANSAUGEN

Alle Rechte an dieser Veröffentlichung liegen ausschließlich bei Tecnosystemi SpA.

Tecnosystemi SpA behält sich das Recht vor, aus technischen oder kommerziellen Gründen, jederzeit und ohne Vorankündigung, Änderungen vorzunehmen.