

# Barriera d'aria tangenziale ad aspirazione frontale

- cod. 12400011 - cod. 12400013 - cod. 12400021  
- cod. 12400031



## CARATTERISTICHE TECNICHE:

- 4 modelli di colore bianco
- 3 velocità azionabili con telecomando
- Le barriere d'aria sono progettate per uso interno
- Cruscotto con 3 LED
- Kit avviamento automatico a richiesta
- Aspirazione aria frontale
- L'unità deve essere installata in orizzontale

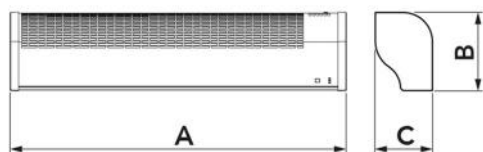

## DIMENSIONI

CODICE	A [mm]	B [mm]	C [mm]	ADATTA PER PORTONI [mm]
12400011	1070	245	180	L.1000 H.3000
12400013	1070	245	180	L.1000 H.3000
12400021	1422	245	180	L.1500 H.3000
12400031	2032	245	180	L.2000 H.3000

## DATI TECNICI

CODICE	MODELLO	TENSIONE DI ALIMENTAZIONE [V]	FREQUENZA [Hz]	POTENZA ASSORBITA [W]	VELOCITÀ ARIA ALLA BOCCA [m/s]	PORTATA ARIA [m³/h]	LIVELLO DI POTENZA SONORA [dB(A)]	PESO [kg]	TELECOMANDO
12400011	1100 monoventola destra	230 ac	50	75	I:9 II:10 III:11	963 1080 1152	50 53 55	11,2	Regolazione 3 velocità
12400013	1100 monoventola sinistra	230 ac	50	75	I:9 II:10 III:11	963 1080 1152	50 53 55	11,2	Regolazione 3 velocità
12400021	1500 biventola centrale	230 ac	50	190	I:9 II:10 III:11	1416 1520 1550	54 55 56	14,7	Regolazione 3 velocità
12400031	2000 biventola centrale	230 ac	50	190	I:9 II:10 III:11	1494 1692 1818	64 66 68	20,1	Regolazione 3 velocità

## TELECOMANDO

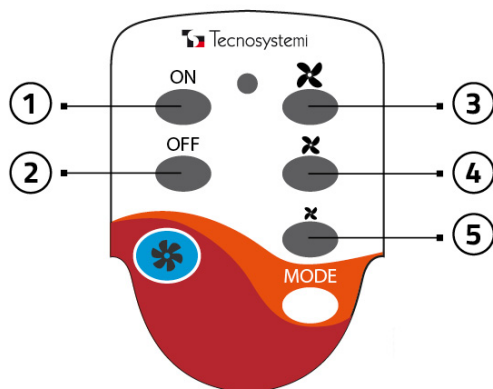

- [1] ON / Accensione dell'apparecchio
- [2] OFF / Spegnimento dell'apparecchio
- [3] Velocità massima
- [4] Velocità media
- [5] Velocità minima

## ETICHETTA CRUSCOTTO

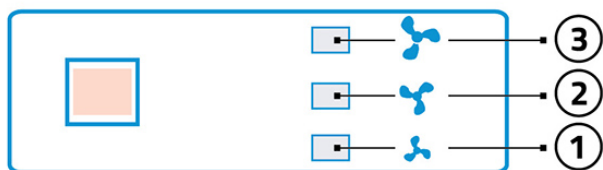

- [1] 1° velocità (Min) 1 LED ACCESO
- [2] 2° velocità (Med) 2 LED ACCESI
- [3] 3° velocità (Max) 3 LED ACCESI

## KIT AVVIO AUTOMATICO PER BARRIERA D'ARIA



Questo kit venduto separatamente alla barriera d'aria permette di collegare direttamente l'accensione e lo spegnimento della macchina con l'apertura e la chiusura della porta.

## INSTALLAZIONE E MESSA IN OPERA DEL KIT AVVIO AUTOMATICO (opzionale)

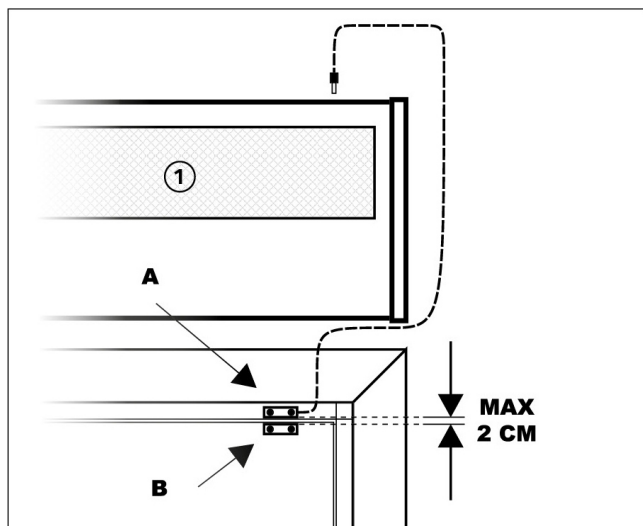

- [1] Barriera d'aria

Collegare il sensore dotato di cavetto alla barriera d'aria mediante jack.

Fissare il sensore magnetico A alla cassa della porta o in un punto solido con il telaio del serramento.

Fissare il secondo sensore alla parte mobile dell'infisso lasciando uno spazio massimo tra i due sensori di circa 2 cm.

Con l'installazione del "kit avvio automatico" la barriera ha la possibilità di accendersi o spegnersi con l'apertura / chiusura della porta.

## ALIMENTAZIONE ELETTRICA MONOFASE E SCHEMA ELETTRICO

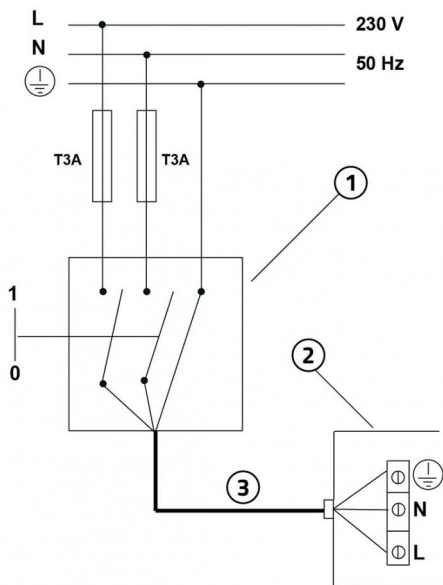

- [1] Interruttore di protezione magneto-termica onnipolare conforme a EN 61508:1
- [2] Cavo di alimentazione 3x2,5 mm<sup>2</sup>
- [3] Scatola collegamento elettrico

### IMPORTANTE!

Durante il collegamento elettrico, l'installatore deve rispettare le polarità indicate dalla targhetta posta davanti alla morsettiera di alimentazione.

## INTERASSI DI FORATURA A MURO MODELLO 1000

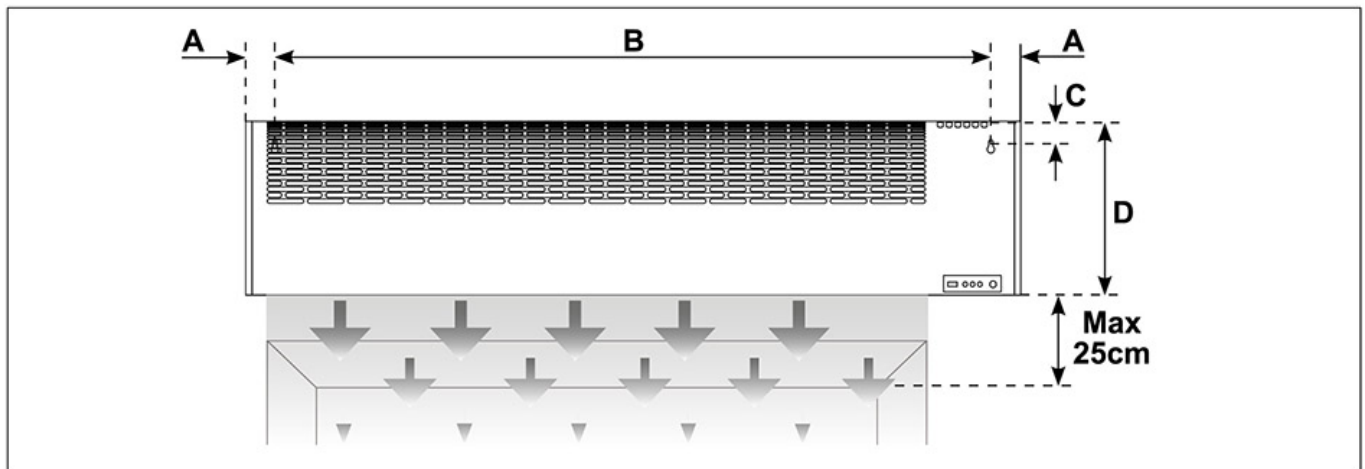

## TABELLA DIMENSIONALE

CODICE	A [mm]	B [mm]	C [mm]	D [mm]
12400011	55	975	28	250
12400013	55	975	28	250

## INTERASSI DI FORATURA A MURO MODELLO 1500/2000 CENTRALE

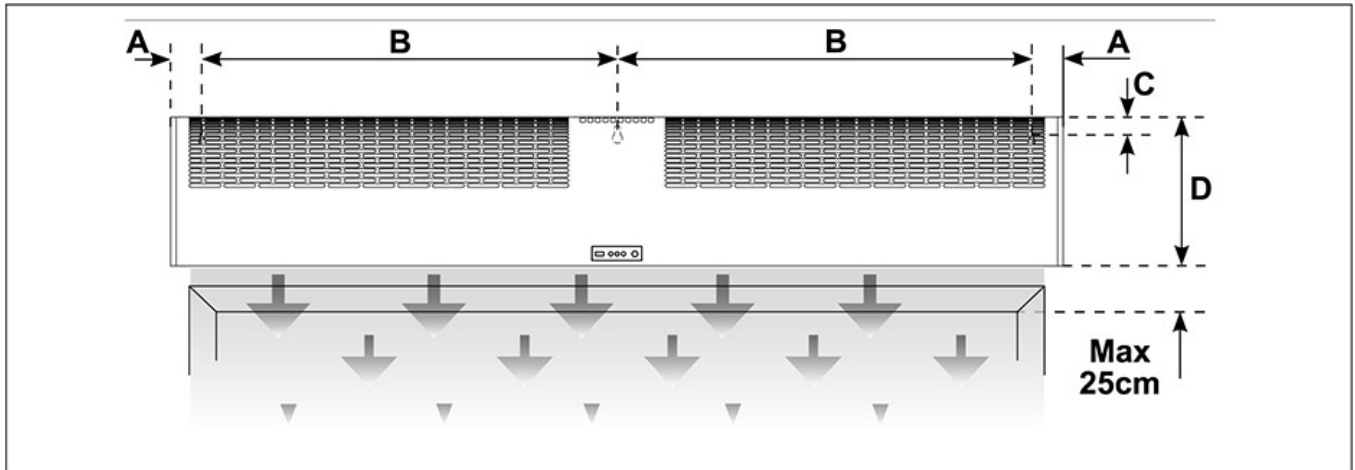

## TABELLA DIMENSIONALE

CODICE	A [mm]	B [mm]	C [mm]	D [mm]
12400011	55	652	28	250
12400013	55	950	28	250

## ARTICOLI

CODICE	DESCRIZIONE
12400011	BARRIERA D'ARIA TANGENZIALE MONOVENTOLA "ARIA3 SILENCE FRONT" 1100 DX ASPIRAZIONE FRONTALE
12400013	BARRIERA D'ARIA TANGENZIALE MONOVENTOLA "ARIA3 SILENCE FRONT" 1100 SX ASPIRAZIONE FRONTALE
12400021	BARRIERA D'ARIA TANGENZIALE BIVENTOLA "ARIA3 SILENCE FRONT" 1500 CENTRALE ASPIRAZIONE FRONTALE
12400031	BARRIERA D'ARIA TANGENZIALE BIVENTOLA "ARIA3 SILENCE FRONT" 2000 CENTRALE ASPIRAZIONE FRONTALE

Tutti i diritti relativi a questa pubblicazione sono di esclusiva proprietà di Tecnosystemi SpA.

Tecnosystemi SpA si riserva il diritto di apportare in qualsiasi momento e senza preavviso, eventuali modifiche per esigenze di carattere tecnico o commerciale.