

Barrière d'air tangentielle à aspiration frontale

- cod. 12400011 - cod. 12400013 - cod. 12400021
- cod. 12400031



CARACTÉRISTIQUES TECHNIQUES :

- 4 modèles blancs
- 3 vitesses commandées par télécommande
- Les barrières à air sont conçues pour une utilisation à l'intérieur
- Tableau de bord avec 3 LED
- Kit de démarrage automatique sur demande
- Aspiration air frontale
- L'unité doit être installée horizontalement

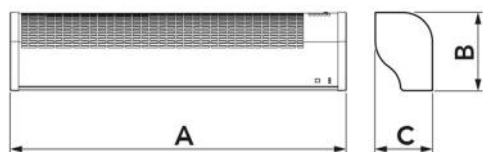

DIMENSIONS

CODE	A [mm]	B [mm]	C [mm]	CONVIENT POUR PORTAILS [mm]
12400011	1070	245	180	L.1000 H.3000
12400013	1070	245	180	L.1000 H.3000
12400021	1422	245	180	L.1500 H.3000
12400031	2032	245	180	L.2000 H.3000

DONNÉES TECHNIQUES

CODE	MODÈLE	TENSION D'ALIMENTATION [V]	FRÉQUENCE [Hz]	PUISSANCE ABSORBÉE [W]	VITESSE DE L'AIR À LA GRILLE [m/s]	DÉBIT D'AIR [m³/h]	NIVEAU DE PUISSANCE ACOUSTIQUE [DB(A)]	POIDS [kg]	TÉLÉCOMMANDE
12400011	1100 Ventilateur simple droit	230 ca	50	75	I:9 II:10 III:11	963 1080 1152	50 53 55	11,2	Réglage 3 vitesses
12400013	1100 ventilateur simple gauche	230 ca	50	75	I:9 II:10 III:11	963 1080 1152	50 53 55	11,2	Réglage 3 vitesses
12400021	1500 ventilateur double central	230 ca	50	190	I:9 II:10 III:11	1416 1520 1550	54 55 56	14,7	Réglage 3 vitesses
12400031	2000 ventilateur double central	230 ca	50	190	I:9 II:10 III:11	1494 1692 1818	64 66 68	20,1	Réglage 3 vitesses

TÉLÉCOMMANDE

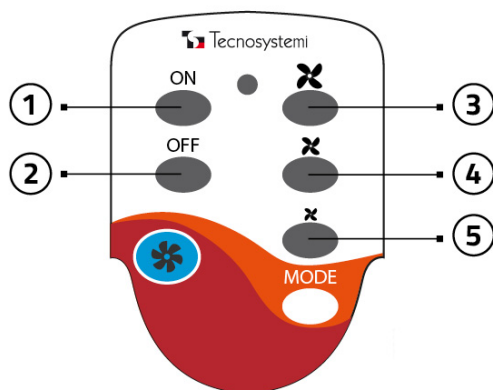

- [1] ON / Allumage de l'appareil
- [2] OFF / extinction de l'appareil
- [3] Vitesse maximale
- [4] Vitesse moyenne
- [5] Vitesse minimale

ÉTIQUETTE TABLEAU DE BORD

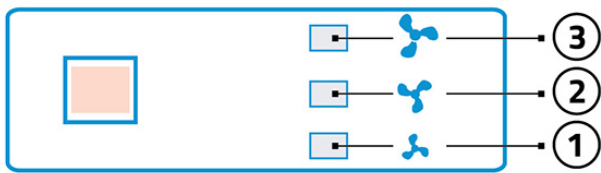

- [1] 1° vitesse (Min) 1 LED ALLUMÉE
- [2] 2e vitesse (Moy) 2 LED ALLUMÉES
- [3] 3e vitesse (Max) 3 LEDS ALLUMÉES

KIT DÉMARRAGE AUTOMATIQUE POUR RIDEAUX D'AIR



Ce kit vendu séparément du rideau d'air permet de relier directement l'allumage et l'extinction de la machine avec l'ouverture et la fermeture de la porte.

INSTALLATION ET FONCTIONNEMENT DU KIT DE DÉMARRAGE AUTOMATIQUE (en option)

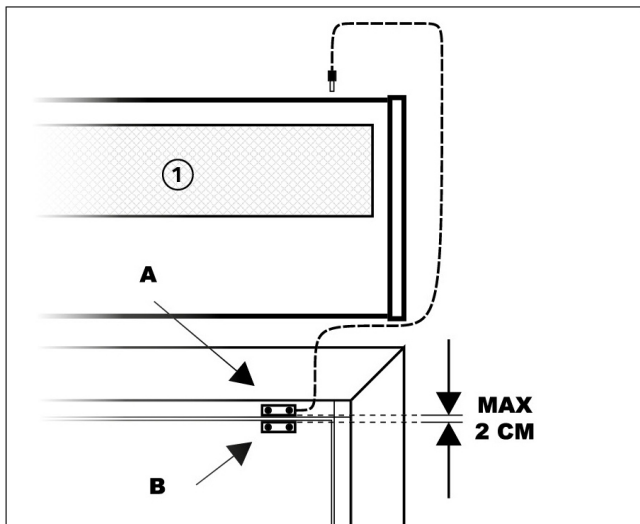

[1] Rideau d'air

Connecter le capteur équipé du câble au rideau d'air à l'aide de la prise jack.

Fixer le capteur magnétique A au chambranle de la porte ou en un point solide avec le cadre de la fenêtre.

Fixer le second capteur sur la partie mobile du cadre en laissant un espace maximum d'environ 2 cm entre les deux capteurs.

Avec l'installation du « kit démarrage automatique », le rideau d'air peut s'allumer ou s'éteindre avec ouverture/fermeture de la porte.

ALIMENTATION ÉLECTRIQUE MONOPHASÉE ET SCHÉMA DE CÂBLAGE

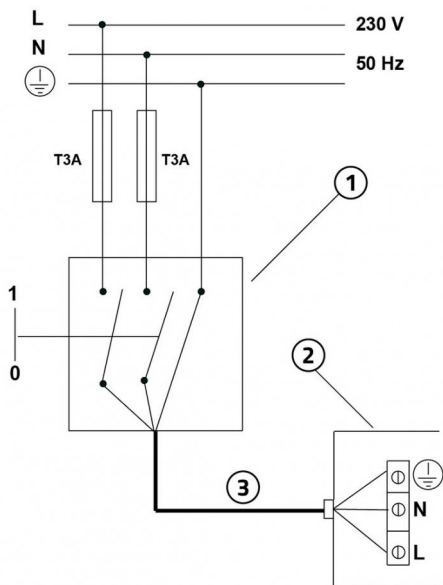

- [1] interrupteur de protection magnétothermique omnipolaire conforme à EN 61508:1
- [2] Câble d'alimentation 3x2,5 mm²
- [3] Boîte branchement électrique

IMPORTANT!

Lors du branchement électrique, l'installateur doit respecter les polarités indiquées sur la plaque située devant le bornier d'alimentation.

INTERAXE DE PERÇAGE AU MUR MODÈLE 1000



TABLEAU DES DIMENSIONS

CODE	A [mm]	B [mm]	C [mm]	D [mm]
12400011	55	975	28	250
12400013	55	975	28	250

INTERAXE DE PERÇAGE AU MUR MODÈLE 1500/2000 CENTRAL

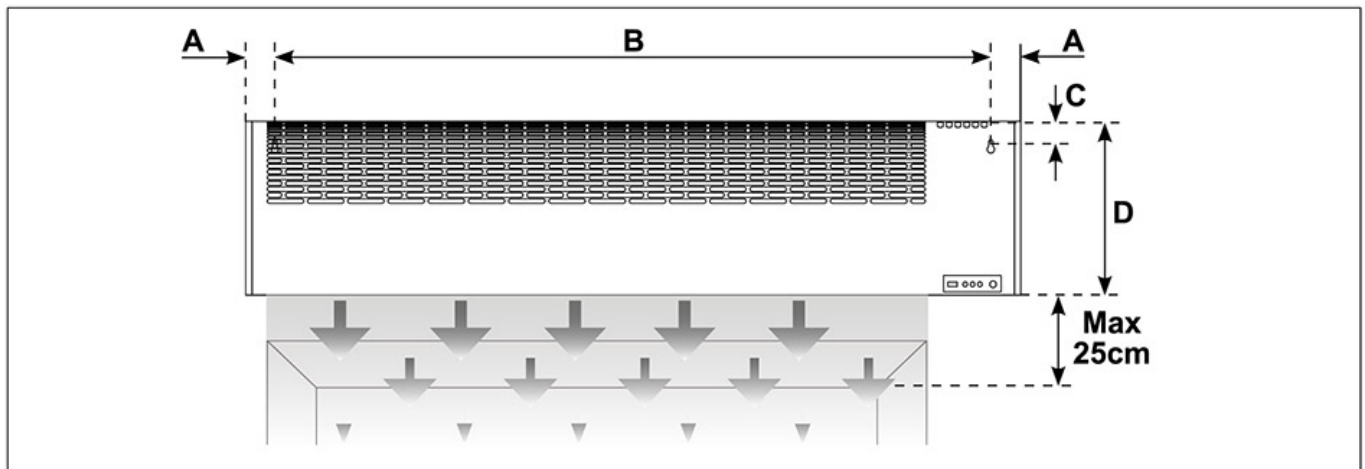

TABLEAU DES DIMENSIONS

CODE	A [mm]	B [mm]	C [mm]	D [mm]
12400011	55	652	28	250
12400013	55	950	28	250

ARTICLES

CODE	DESCRIPTION
12400011	RIDEAUX D'AIR À 1 VENTILATEUR « BLU3 AIR », MOD. 1100 DX
12400013	RIDEAUX D'AIR À 1 VENTILATEUR « BLU3 AIR », MOD. 1100 SX
12400021	RIDEAU D'AIR COMMERCIAL MOD. 1500 A ASPIRATION FRONTALE
12400031	RIDEAU D'AIR COMMERCIAL MOD. 2000 A ASPIRATION FRONTALE

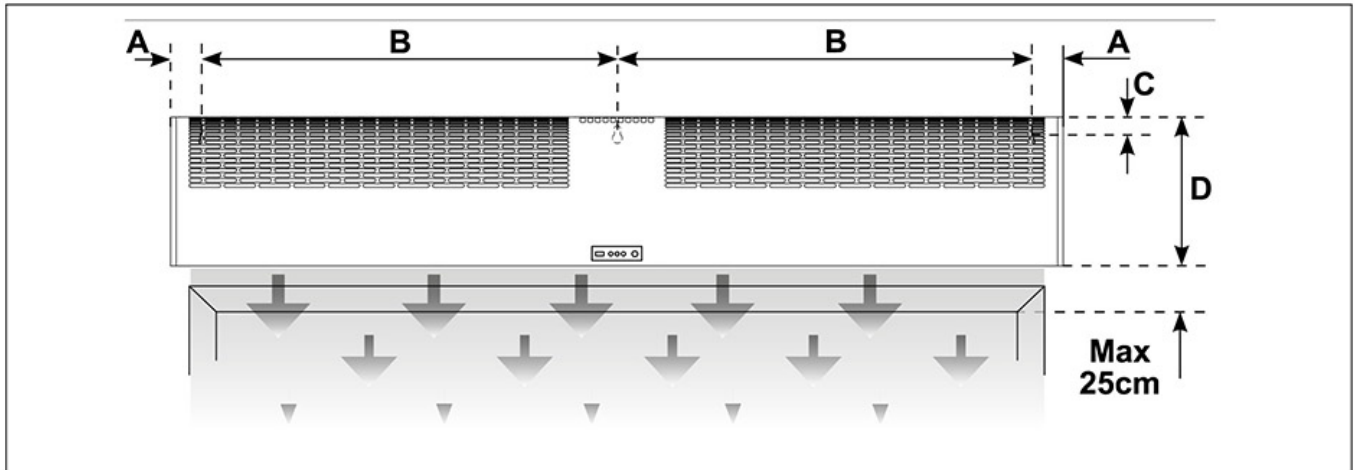
Tous les droits relatifs à cette publication sont de propriété exclusive de Tecnosystemi SpA.

Tecnosystemi SpA se réserve le droit d'apporter toute les modifications nécessaires, sans préavis et pour des exigences techniques ou commerciales.