

Plenum isolato ribassato con attacco superiore per diffusore lineare 2 feritoie

- cod. PWD301391 - cod. PWD301392 - cod. PWD301393
 - cod. PWD301394 - cod. PWD301395

BESCHREIBUNG

I plenum isolati ribassati per diffusori lineari sono realizzati in lamiera zincata e sono rivestiti esternamente in polietilene a celle chiuse di spessore 3 mm.

Il collarino o i collarini (in base al modello acquistato) per attacchi superiori, posteriori e laterali sono forniti da montare, così come il kit staffe e la viteria per il fissaggio del diffusore lineare.

ABMESSUNGEN

1 INGRESSO / 1 INLET

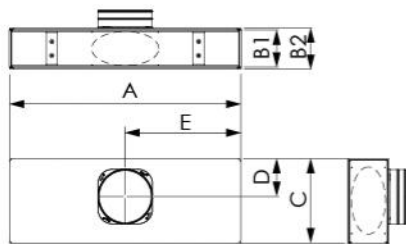

2 INGRESSI / 2 INLET

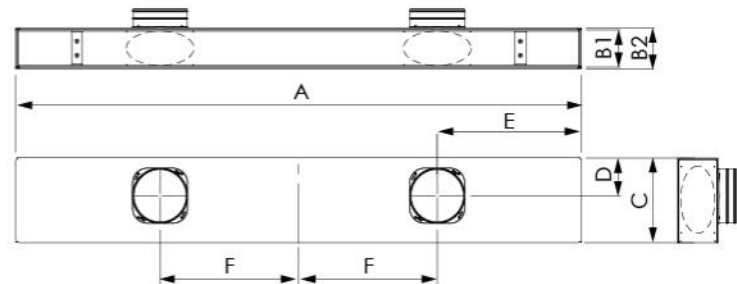

CODE	A	B1	B2	C	D	E	F	INGRESSO	USCITA POSTERIORE OPZIONALE	USCITA LATERALE OPZIONALE
PWD301391	630	105	111	230	100	315	/	1 x Ø150	1 x OVALE Ø150-125	2 x OVALE Ø150-125
PWD301392	830	105	111	230	100	415	/	1 x Ø150	1 x OVALE Ø150-125	2 x OVALE Ø150-125
PWD301393	1030	105	111	230	100	515	/	1 x Ø150	1 x OVALE Ø150-125	2 x OVALE Ø150-125
PWD301394	1530	105	111	230	100	765	375	2 x Ø150	2 x OVALE Ø150-125	
PWD301395	2030	105	111	230	100	1015	500	2 x Ø150	2 x OVALE Ø150-125	

MONTAGGIO COLLARINO

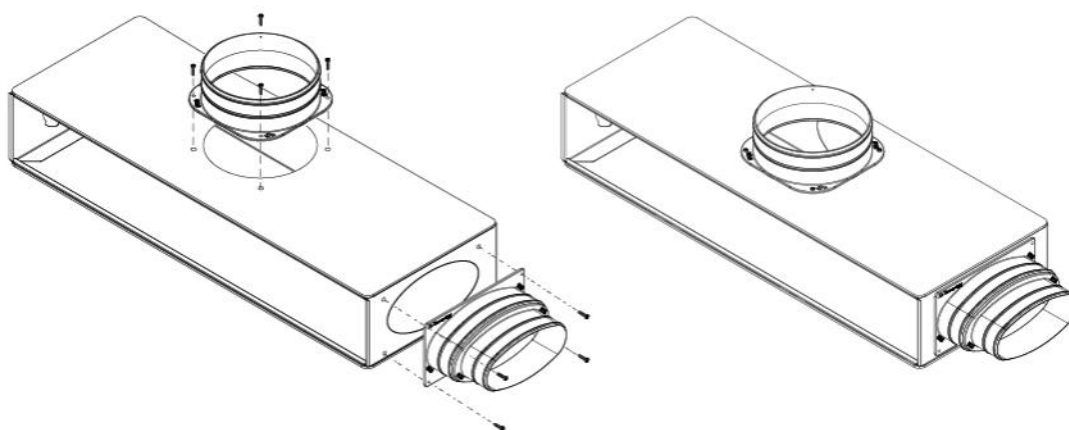

ESEMPIO DI INSTALLAZIONE DIFFUSORE

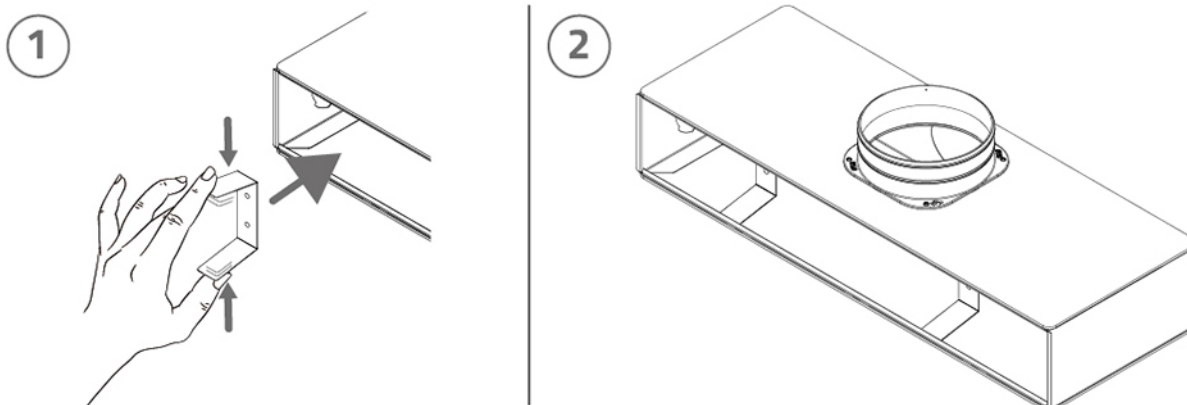

3

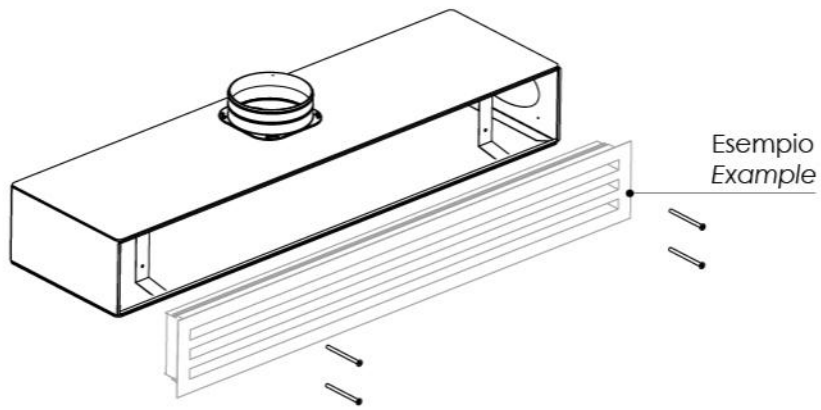

ARTIKEL

CODE	DESCRIPTION
PWD301391	
PWD301392	
PWD301393	
PWD301394	
PWD301395	

Alle Rechte an dieser Veröffentlichung liegen ausschließlich bei Tecnosystemi SpA.

Tecosystemi SpA behält sich das Recht vor, aus technischen oder kommerziellen Gründen, jederzeit und ohne Vorankündigung, Änderungen vorzunehmen.