

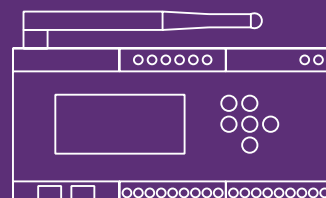

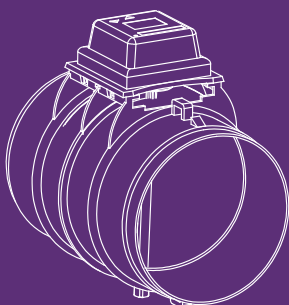

Galaxy

Sistemi Gestione Multizona

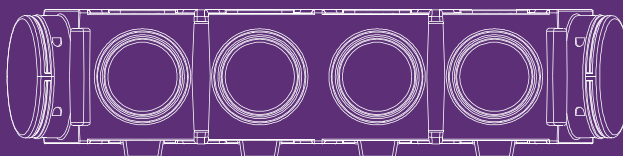
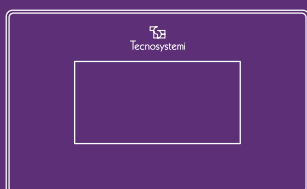





















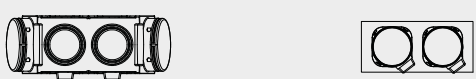

La gestione delle temperature negli ambienti domestici e negli uffici non è mai stata così semplice: da oggi, infatti, **c'è ProAir Multi-Zone, il Sistema di Gestione Multizona interamente progettato e realizzato da Tecnosystems S.p.A Società Benefit.**

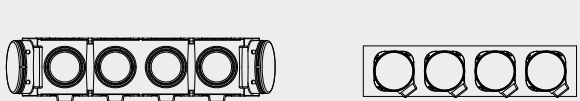
L'interazione degli innovativi cronotermostati con la centralina e le serrande o bocchette motorizzate permette di ottenere il clima ideale, integrando perfettamente il sistema in ogni ambiente grazie all'elegante design. ProAir Multi-Zone gestisce, oltre alla temperatura di ciascuna zona, l'unità canalizzata e, dove serve, il by pass motorizzato per un sistema completo a 360°. La comunicazione con la centralina tramite cronotermostati in radio frequenza RF o cablati, garantisce affidabilità e precisione al vostro impianto.

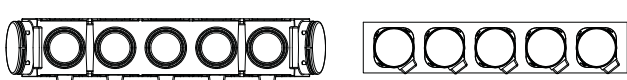
L'innovativa e pratica APP con sistema operativo Android o IOS permette da remoto la regolazione a distanza di ogni singola stanza controllando fino a 20 impianti.

INDICE PRODOTTI

09	Cronotermostato a parete con batterie in radio frequenza touch "DISCOVERY 3X"		
10	Termostato touch retroilluminato a radiofrequenza installazione a parete alimentato a batterie "MINI-LED ASTRA"		
11	Cronotermostato a parete con batterie in radio frequenza touch "MINI-DISCOVERY 3X"		
12	Cronotermostato ad incasso cablato touch "STEALTH 3X"		
14	Sonda ambiente a parete con batterie in radio frequenza "LEM 3X RF"		
17	Centralina di comando con protocolli di comunicazione, app, Alexa e Google Home "POLARIS 5X"		
26	Serrande e bocchette motorizzate modulo relè per radianti e fancoil contatto finestra e cavi di collegamento By-pass di sovrappressione		
28	Come scegliere il tuo impianto Come scegliere il Proair Pack adatto a te		
29	Proair pack RF RED 2 eolo Proair pack RF RED 2 lamiera		
31	Proair pack RF BLUE 3 eolo Eolo / Eolo mini Proair pack RF BLUE 3 lamiera		
33	Proair pack RF AMBRA 4 Eolo / Eolo mini Proair pack RF AMBRA 4 lamiera		
35	Proair pack RF PINK 5 Eolo Proair pack RF PINK 5 lamiera		
37	Proair pack RF BROWN 6 Eolo Proair pack RF BROWN 6 lamiera		

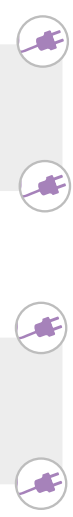

41

Proair pack cablato GREEN 2 Eolo
Proair pack cablato GREEN 2 lamiera

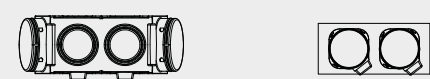

41

Proair pack cablato SILVER 3 Eolo/ Eolo mini
Proair pack cablato SILVER 3 lamiera



43

Proair pack cablato LILLA 4 Eolo / Eolo mini
Proair pack cablato LILLA 4 lamiera



43

Proair pack cablato ORANGE 5 Eolo
Proair pack cablato ORANGE 5 lamiera
Proair pack cablato BLACK 6 lamiera



46

Plenum isolati e coibentati a misura
Per unità canalizzate in polistirene
Sinterizzato in lamiera e PAL



86

Kit a completamento del sistema
proair pack per la distribuzione
dell'aria KIT RAPID



100

Gestione puntuale "ALTAIR POINT"
con serranda e bocchetta
Motorizzata



104

Gestione puntuale "SIRIO 2.0 POINT"
con serranda circolare motorizzata
Gestione puntuale SIRIO 0.10V"

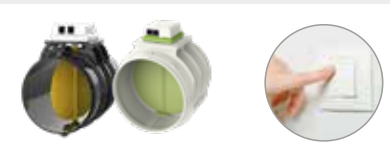

108

Gestione puntuale "SIRIO 2.0 PACK POINT"
Gestione puntuale "SIRIO 0.10V PACK"



112

Gestione puntuale "SIRIO 3.0 DEVIO POINT"
con deviatore di flusso a "T"
con serranda motorizzata



114

Gestione puntuale "SIRIO POINT"
con serranda motorizzata a farfalla



116

Gestione puntuale "VEGA POINT"
con bocchetta di mandata motorizzata
e telecomando IR e per sistemi puntuali

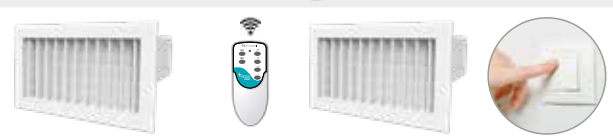

120

Gestione puntuale "STAR POINT" con bocchetta
di mandata motorizzata completa di plenum
per unità canalizzata a bassa prevalenza



IL CLIMA IDEALE DOVE VUOI TU!

Centralina completa di Wi-Fi per la gestione da remoto fino a 16 zone!

Ascolta il podcast



I PLUS DELLA CLIMATIZZAZIONE A ZONE

App Gratuita disponibile su App Store e Google Play



Risparmio energetico



Design ed integrazione totale



Soluzione Plug and Play



Contabilizzazione dei consumi



Controllo del pavimento radiante per riscaldamento, raffrescamento e fancoil



Programmazione da App e controllo tramite speaker intelligenti come Alexa e Google Home



Possibilità di impostare la temperatura desiderata in ogni singola stanza



Centralina con display a colori, con protocolli di comunicazione dedicati alle principali marche di climatizzatori

SISTEMA CANALIZZATO TRADIZIONALE

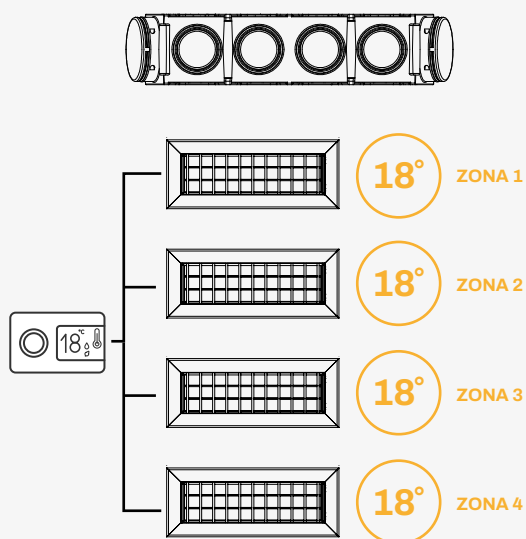

Regolazione della stessa temperatura per tutti gli ambienti tramite telecomando oppure il termostato a filo in dotazione.

SISTEMA CANALIZZATO CON GESTIONE DIFFERENZIATA DELLA TEMPERATURA

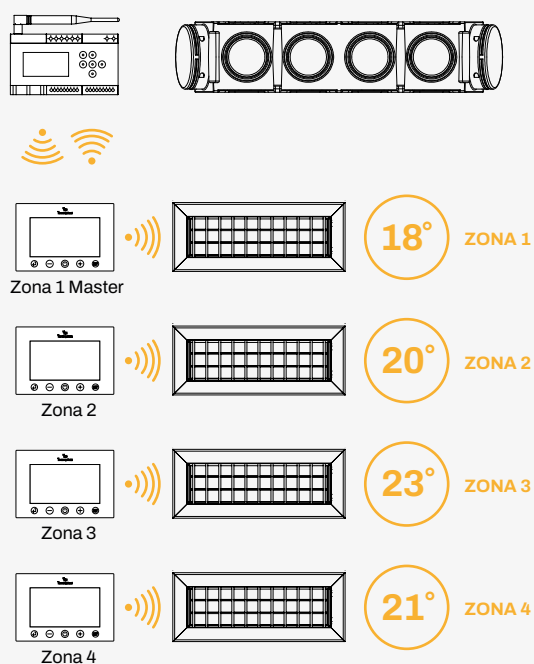



DESIGN ELEGANTE E DISPLAY INTUITIVO

ADATTO AD OGNI TIPO DI ARREDAMENTO

La gamma dei cronotermostati a batterie e cablati si caratterizza per una **rapida installazione**, garantendo facilità di utilizzo grazie alla presenza dei tasti touch e del **display centrale LCD da 4,5" o 2,4" retroilluminato**. La cornice del display è disponibile nella colorazione bianco lumix.



ON / OFF

Direttamente da Cronotermostato o da App



PROGRAMMAZIONE ORARIA

Programma le fasce orarie e la temperatura



PERCENTUALE DI UMIDITÀ

Presente nell'ambiente
Controllo dell'umidità con impianto radiante



VALVOLA DI ZONA

Per radiatori, impianti radianti e Fancoil



RISPARMIO ENERGETICO

Funzione comfort e contatto finestra per spegnimento zona



MOVIMENTI SERRANDA

Imposta la posizione di apertura della serranda o bocchetta motorizzata.



SEGNALE RADIOFREQUENZA

Indicazione di ricezione segnale



ESTATE / INVERNO

Imposta il sistema in raffreddamento o riscaldamento

MODELLI



Discovery 3X

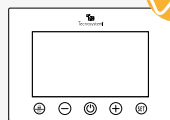

Stealth 3X

NEW



Mini Led Astra

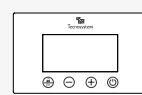

Mini Discovery 3X

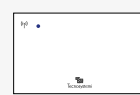

Sonda LEM

CRONOTERMOSTATO A PARETE RETROILLUMINATO CON BATTERIE IN RADIO FREQUENZA TOUCH

CARATTERISTICHE TECNICHE

- Alimentazione: a batterie 4 x 1,5 V tipo AAA (LR03) fornite a corredo
- Durata batterie 18/24 mesi (considerando un normale utilizzo)
- Trasmissione dati: RF a 868 MHz
- Portata segnale RF 50 m max in campo aperto tra crono e centralina Polaris
- Display LCD 4,5" retroilluminato
- Tastiera touch
- Funzioni: crono o manuale
- Regolazione della serranda e bocchetta in automatico o manuale
- Blocco dei tasti
- Scala temperatura °C / °F
- Indicazione della % umidità
- Valore di ta e set point
- Orologio (am - pm / 24h)
- Programmazione giornaliera e settimanale
- Fissaggio: a parete mediante dima, viti e tasselli forniti a corredo
- Compatibile con centralina Polaris 5X

La presenza dei tasti touch e del display LCD da 4,5" retroilluminato rendono il cronotermostato facile e intuitivo anche all'utente meno esperto. Eseguite le dovute configurazioni del sistema direttamente dalla centralina, il cronotermostato permette di compiere operazioni rapide per la gestione della zona, regolandone la temperatura di set point, il flusso dell'aria emessa dalle serrande o bocchette e il blocco automatico delle funzioni, evitando operazioni accidentali o svolte da personale non addetto.

Il segnale di trasmissione in RF 868 mhz garantisce l'invio delle informazioni alla centralina Polaris con la massima copertura e rapidità.

Il fissaggio del cronotermostato a parete si effettua con estrema rapidità. Tramite una dima di aggancio in dotazione, il cronotermostato può essere attaccato / staccato in qualsiasi momento dal muro con una leggera pressione esterna.

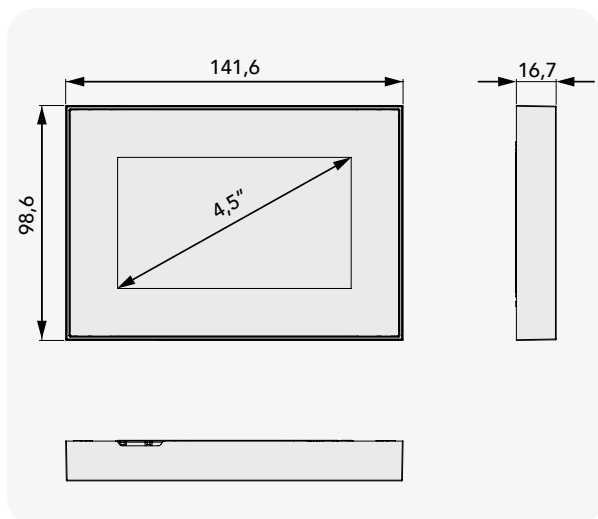

Cronotermostato Master

Display retroilluminato

Realtà virtuale



Listino 2025



CODICE	DESCRIZIONE	U.M.	 Multiplo d'ordine U.M.
GAD100005	CRONOTERMOSTATO RETROILLUMINATO A RADIO FREQUENZA A PARETE BIANCO LUMIX - DISCOVERY 3X	PZ	1

MINI-LED ASTRA

TERMOSTATO TOUCH A PARETE IN RADIOFREQUENZA CON BATTERIE

CE  MADE IN ITALY

NEW

CARATTERISTICHE TECNICHE

- Alimentazione a batterie 2 x 1.5 V tipo AAA (LR03) fornite a corredo
- Durata batterie 18 mesi (considerando un normale utilizzo)
- Trasmissione dati in radiofrequenza RF a 868 MHz
- Portata del segnale RF 50 m max in campo aperto tra cronotermostato e centralina "Polaris 5X"
- Display touch sfondo bianco
- Retroilluminazione 5 sec.
- Funzioni crono o manuale (*)
- Regolazione della serranda e bocchetta in automatico o manuale
- Blocco del cronotermostato
- Scala di temperatura °C/°F (*)
- Valore di TA e setpoint
- Fissaggio a parete mediante dima, viti e tasselli forniti a corredo
- Compatibile con centralina Polaris 5X

L'innovativo termostato ASTRA è progettato per offrire il massimo comfort con facilità d'uso e massima efficienza.

Questo dispositivo all'avanguardia permette un controllo preciso e personalizzato della temperatura all'interno dell'ambiente di utilizzo.

Il termostato opera in perfetta sinergia con la centralina Polaris 5X, non necessita di cavi di connessione e assicura un controllo facile ed intuitivo.

Questo termostato non si limita solo al monitoraggio della temperatura, si occupa anche di tenere sotto controllo l'umidità, garantendo un ambiente sempre piacevole, ottimale e confortevole. Grazie all'App dedicata TECNOSYSTEMI in abbinamento al sistema Galaxy, è possibile programmare le fasce orarie ed accedere a funzioni avanzate. Questa flessibilità consente di adattare il clima in base alle esigenze quotidiane, il tutto con un tocco sullo schermo dello smartphone.



Listino 2025

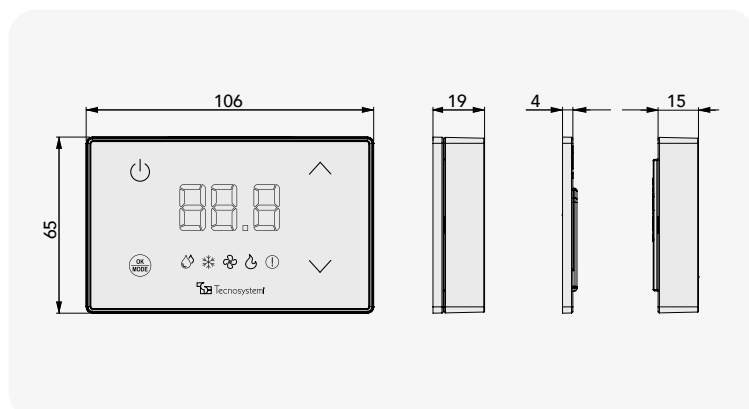

Funzione Master / Slave

CODICE	DESCRIZIONE	U.M.	 Multiplo d'ordine U.M.
GAD100016	TERMOSTATO TOUCH A PARETE MINI-LED ASTRA	PZ	1

MINI - DISCOVERY 3X

CRONOTERMOSTATO A PARETE RETROILLUMINATO CON BATTERIE IN RADIO FREQUENZA TOUCH

CARATTERISTICHE TECNICHE

- Alimentazione: a batterie 2 x 1,5 V tipo AAA (LR03) fornite a corredo
- Durata batterie 18 mesi (considerando un normale utilizzo)
- Trasmissione dati: in radiofrequenza Rf a 868 MHz
- Portata del segnale RF 25m max in campo aperto tra cronotermostato e centralina Polaris display LCD: 2,4" retroilluminato
- Display touch sfondo bianco e numeri neri
- Retroilluminazione: 5 sec.
- Funzioni: crono o manuale (*)
- Regolazione della serranda e bocchetta in automatico o manuale
- Blocco tasti
- Scala della temperatura °C/ °F *
- Valore di ta e setpoint
- Fissaggio: a parete mediante dima, viti e tasselli forniti a corredo
- Compatibile con centralina Polaris 5X

Il display touch LCD da 2,4" retroilluminato rende il cronotermostato facile e intuitivo anche all'utente meno esperto.

Eseguite le dovute configurazioni del sistema direttamente dalla centralina e dal termostato master, il mini-cronotermostato permette di compiere operazioni rapide per la gestione della zona, regolandone la temperatura di set point, il flusso dell'aria emessa dalle serrande o bocchette e il blocco automatico delle funzioni, evitando operazioni accidentali o svolte da personale non addetto.

Il segnale di trasmissione in rf a 868 mhz garantisce l'invio delle informazioni alla centralina Polaris con la massima copertura e rapidità. I cronotermostati, disponibili sono alimentati da n°2 batterie da 1,5 v tipo AAA (LR03). Il fissaggio del mini-cronotermostato a parete si effettua con estrema rapidità. Tramite una dima di aggancio in dotazione, il cronotermostato può essere attaccato / staccato in qualsiasi momento dal muro con una leggera pressione esterna. NB: all'interno di un sistema proair che utilizza i termostati Mini - Discovery 3X bisogna sempre prevedere almeno un termostato Discovery 3X, Mini Led Astra o Stealth 3X che svolga la funzione di master.

NB: all'interno di un sistema proair che utilizza i termostati Mini - Discovery 3X bisogna sempre prevedere almeno un termostato Discovery 3X, Mini Led Astra o Stealth 3X che svolga la funzione di master.

Funzione Slave

Display LCD 2,4"
schermo retroilluminato

Il cronotermostato deve essere sempre abbinato ad un Discovery 3X, Mini Led Astra o Stealth 3X che avrà la funzione di master

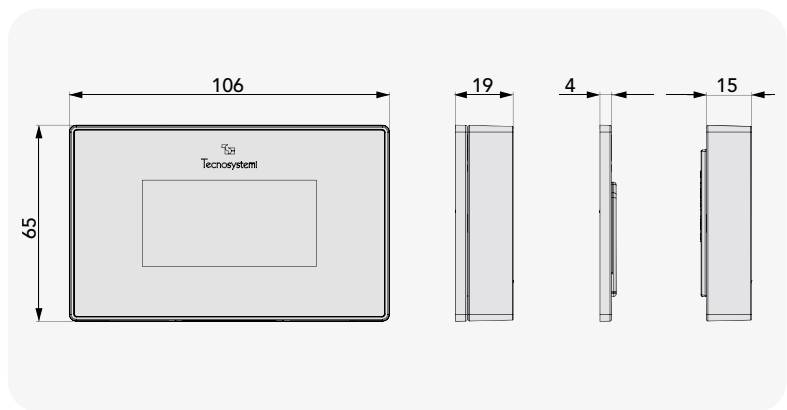

Realtà virtuale



Listino 2025



CODICE	DESCRIZIONE	U.M.	 Multiplo d'ordine U.M.
GAD100008	CRONOTERMOSTATO RETROILLUMINATO A RADIO FREQUENZA A PARETE BIANCO LUMIX - MINI DISCOVERY 3X	PZ	1

CRONOTERMOSTATO AD INCASSO RETROILLUMINATO CABLATO TOUCH

CARATTERISTICHE TECNICHE

- Alimentazione e trasmissione dati: cavo 4 poli
- Display LCD 4,5" sfondo bianco retroilluminato
- Tastiera touch
- Funzioni: crono o manuale
- Regolazione della serranda e bocchetta in automatico o manuale
- Blocco del cronotermostato
- Scala temperatura °C / °F
- Indicazione della % umidità
- Valore di ta e set point
- Orologio (am - pm / 24h)
- Programmazione giornaliera e settimanale
- Portata segnale 100 m max tra cronotermostato e centralina Polaris
- Sporgenza dal filo muro: 14 mm
- Fissaggio: ad incasso su scatole tipo e503 mediante adattatore, viti e tasselli forniti a corredo
- Compatibile con centralina Polaris 5X

Il cronotermostato STEALTH 3X è la versione ad incasso e del sistema "proair multi-zone".

Si applica utilizzando le viti e la dima in dotazione, all'interno delle tradizionali scatole elettriche da incasso tipo e503. L'alimentazione del cronotermostato e la trasmissione dei dati con la centralina avvengono mediante cablaggio di tipo bus filato a 4 poli (4 x 0,22).

La presenza dei tasti touch e del display LCD da 4,5" retroilluminato rendono il cronotermostato facile ed intuitivo anche all'utente meno esperto. Eseguite le dovute configurazioni del sistema direttamente dalla centralina, il cronotermostato permette di compiere operazioni rapide per la gestione della zona, regolandone la temperatura di set point, il flusso dell'aria emessa dalle serrande o bocchette e il blocco automatico delle funzioni, evitando operazioni accidentali o svolte da personale non addetto.

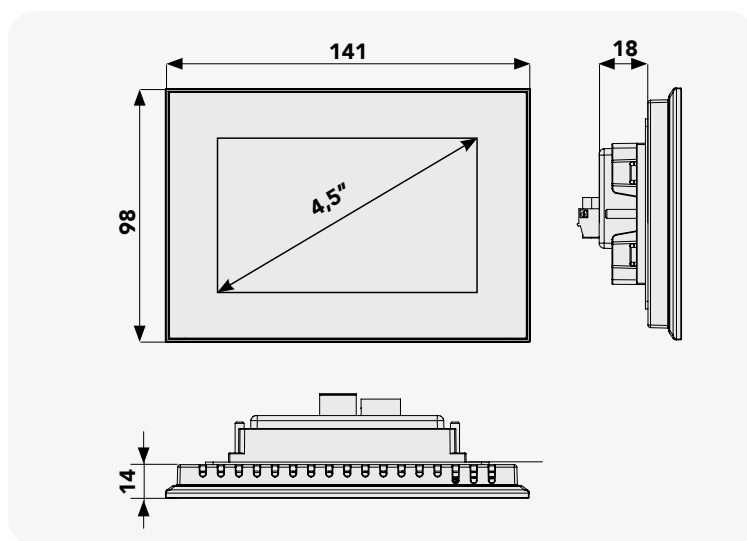

Listino 2025



**Display LCD 4,5"
schermo retroilluminato**

Alimentazione e trasmissione dati
mediante cablaggio

CODICE	DESCRIZIONE	U.M.	 Multiplo d'ordine U.M.
GAD100015	CRONOTERMOSTATO CABLATO RETROILLUMINATO AD INCASSO BIANCO LUMIX - STEALTH 3X	PZ	1

SONDA AMBIENTE A PARETE CON BATTERIE IN RADIO FREQUENZA

CARATTERISTICHE TECNICHE

- Alimentazione: a batterie 2 x 1,5 v tipo AAA (lr03) fornite a corredo
- Durata batterie: 18 mesi
- Trasmissione dati: in radiofrequenza RF a 868 MHz
- Portata del segnale RF 25m max in campo aperto tra sonda e centralina Polaris
- Sensore di temperatura ambiente
- Sensore di umidità
- Fissaggio: a parete mediante dima, viti e tasselli forniti a corredo.

La sonda ambiente LEM RF, è un elemento del sistema proair che installato in ambiente, rileva la temperatura di zona e la soglia di umidità ed invia i valori alla centralina Polaris.

La sonda ambiente LEM RF, sostituisce i cronotermostati del sistema ad eccezione del cronotermostato master. Le configurazioni della sonda al sistema e il settaggio si effettuano direttamente dalla centralina Polaris, dal cronotermostato master o dall'App (se installata).

Il lampeggio del LED permette di segnalare all'utente il corretto collegamento con il cronotermostato master.

Il fissaggio della sonda ambiente lem a parete si effettua con estrema rapidità. Tramite una dima di aggancio in dotazione, la sonda può essere attaccata / staccata in qualsiasi momento dal muro con una leggera pressione esterna.



Funzione Slave

Listino 2025



Alimentazione a batteria e trasmissione dati in radio frequenza

Le sonde LEM devono essere sempre abbinate ad un Discovery 3X, Mini Led Astra o Stealth 3X che svolga la funzione di master

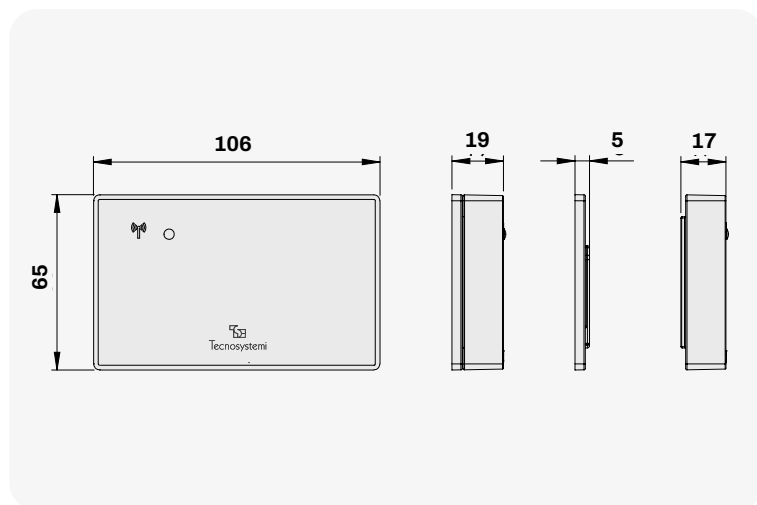

CODICE	DESCRIZIONE	U.M.	 Multiplo d'ordine U.M.
GAD100011	SONDA AMBIENTE A PARETE IN RADIOFREQUENZA BIANCO LUMIX - LEM 3X	PZ	1

POLARIS 5X (WI-FI)



CENTRALINA UNICA DI COMANDO CON PROTOCOLLI DI COMUNICAZIONE, SCHERMO A COLORI E APP ALEXA - GOOGLE HOME



CARATTERISTICHE TECNICHE

- Alimentazione: 100 – 240 Vac - 50/60 Hz
- Dimensioni: l 160 x h 90 x p 34 mm
- Fissaggio: a parete o su guida DIN
- Display: LCD 2,5" a colori
- Tastierino di configurazione
- Comunicazione dati verso i cronotermostati: in RF 868 MHz con portata a 50m in campo aperto, tramite cavo 4 x 0.22 con portata a 100 m max tra Polaris 5X e ultimo crono
- Gestione canalizzata On/Off, 0.10V o 3V (con modulo relè)
- Contatto consenso deumidificatore
- Controllo del consumo energetico dell'impianto di condizionamento (pag. 20)
- Gestione contatti finestra (pag. 21)
- Connessione Wi-Fi 2.4 Ghz locale o remota per il controllo mediante app Tecnosystemi o comandi vocali
- Interconnessione verso la canalizzata con comunicazione IR con 30 protocolli di comunicazione con le unità canalizzate
- Ingressi ON/OFF per allarmi
- Due linee OUT1 e OUT2 per la gestione degli attuatori
- Aggiornamento firmware della centralina direttamente da App

La centralina Polaris 5X rappresenta la nuova generazione di centralina intelligente per le importanti caratteristiche presenti nel prodotto rispetto alle precedenti versioni, tra cui l'interazione con l'unità canalizzata con 4 tipologie di controllo: IR, 0.10, ON/OFF, e 3V, che garantiscono una gestione versatile e precisa dell'impianto.

La messa a punto dell'impianto e il monitoraggio delle condizioni di funzionamento **consentono di ottimizzare le prestazioni e prevenire malfunzionamenti.**

Il sistema include anche il **monitoraggio dei consumi impianti tramite un misuratore di consumi**, permettendo di avere un controllo completo sull'efficienza energetica.

La funzionalità di **accensione e spegnimento settimanale degli impianti offre una gestione automatica, riducendo i consumi e migliorando la praticità d'uso.** Infine, la compatibilità con termostati cablati o RF aumenta la flessibilità nell'integrazione con diverse soluzioni di controllo, rendendo la Polaris 5X adatta a una vasta gamma di applicazioni.



Tecnosystemi

App Gratuita disponibile su:



Listino 2025



Realtà virtuale



Comandi vocali disponibili su:



con display a colori

Oltre 30 protocolli integrati (vedere pag. 16)

CODICE	DESCRIZIONE	U.M.	Multiplo d'ordine U.M.
GAD100012	CENTRALINA UNICA DI COMANDO CON DISPLAY A COLORI, PROTOCOLLI DI COMUNICAZIONE, APP - ALEXA - GOOGLE HOME POLARIS 5X WIFI	PZ	1

CON LA CENTRALINA POLARIS PUOI GESTIRE IL SISTEMA CON ALEXA E GOOGLE HOME



IMPOSTA
20 GRADI
IN CUCINA



CON L'APP PROAIR MULTI-ZONE CONTROL SYSTEM PUOI CONTROLLARE FINO A 20 IMPIANTI IN QUALSIASI MOMENTO E OVUNQUE TU SIA!

Per accedere alle funzioni della tua centralina puoi affidarti all'**App Proair Multi-Zone Control System**. L'app ti permette di monitorare e gestire da remoto in tempo reale il tuo impianto. Che tu sia in casa, in ufficio o in viaggio potrai controllare a distanza, in modo semplice e pratico, il tuo impianto di climatizzazione.

Da oggi controllare il clima della tua casa ...è ancora più facile!

App Gratuita disponibile su:



Tecnosystemi



POLARIS

PROTOCOLLI DI COMUNICAZIONE PER CENTRALINA

Nella centralina **Polaris** sono installati i **protocolli di comunicazione** in grado di inviare le principali impostazioni all'unità canalizzata, senza utilizzare il **telecomando in dotazione**.

In questo modo il cliente potrà definire in un'unica azione **le modalità di funzionamento, sia dell'unità canalizzata, che del sistema PROAIR, direttamente dal cronotermostato master o dall'app proair multizone.**

ATTENZIONE: accertarsi che la macchina canalizzata preveda il ricevitore ad infrarossi (di serie o come accessorio aggiuntivo) - accertarsi che il protocollo sia presente in centralina.

A seconda del tipo di modello di unità canalizzata, i **protocolli dedicati delle principali marche di climatizzatori in commercio permettono di assegnare le seguenti funzioni:**

- ON/OFF dell'unità canalizzata
- Modalità di funzionamento: caldo - freddo - ventilazione - deumidificazione
- Set point in caldo e in freddo
- Gestione della velocità del ventilatore

ATTENZIONE! Le modalità sopra indicate possono variare a seconda del modello dell'unità canalizzata installata. L'utilizzo della centralina Polaris completa di protocollo di comunicazione non implica l'acquisto dell'interfaccia per controllo da remoto on-off.

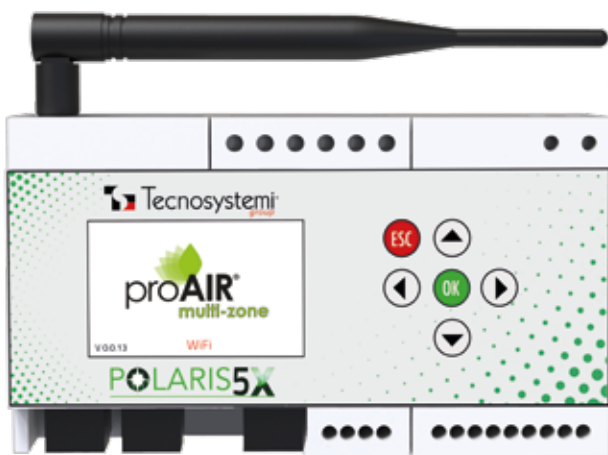

PROTOCOLLI DISPONIBILI SOLO PER MACCHINE DOTATE DI TELECOMANDO

PROAIR MULTI-ZONE



SERRANDA CIRCOLARE MOTORIZZATA / BY PASS CIRCOLARE MOTORIZZATO

CARATTERISTICHE TECNICHE

- Attuatore elettronico con indicatore posizione: 0° - 33° - 66° - 100°
- Realizzata in materiale plastico
- Garantisce l'isolamento termico tra la superficie interna ed esterna

Realizzate in plastica anticondensa

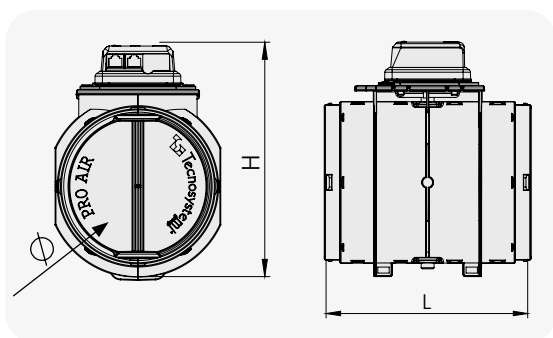

Realtà virtuale



ATTENZIONE!

Utilizzare esclusivamente cavi Tecnosystems S.p.A. Società Benefit - non utilizzare cavi diversi da quanto indicato per non compromettere il corretto funzionamento del sistema. **Obbligatorio prevedere sempre la botola di ispezione per accedere alla centralina e alle serrande.** Installare sempre le serrande con il motore rivolto verso il basso.

Le serrande circolari motorizzate per sistema "proair multi-zone" si integrano perfettamente negli impianti canalizzati nuovi ed esistenti, dialogando direttamente con la centralina del sistema. Le serrande si collegano tra loro mediante il sistema a cascata. Il cavo di collegamento utilizzato è di tipo telefonico a 8 fili con connessione PLUG RJ45, presente all'interno di questo catalogo in diverse metrature già intestato. Opportunamente configurata tramite la centralina Polaris, la serranda può assumere la funzione di by pass circolare motorizzato.

La gestione automatica o manuale della serranda permette alla farfalla di portarsi in una delle 4 posizioni prestabilite dal sistema: 0%, 33%, 66% e 100%.



Galaxy

CODICE	DIMENSIONI			PORTATA D'ARIA MAX m³/h	U.M.	 Multiplo d'ordine U.M.
	Ø ATTACCO [mm]	H [mm]	L [mm]			
GAD300019	150	218	190	388	PZ	1
GAD300020	200	268	190	678	PZ	1

Listino 2025



COLLARINO DI FISSAGGIO RAPIDO SU PLENUM PER SERRANDA CIRCOLARE / TUBO FLESSIBILE

MADE IN ITALY

CODICE	Ø [mm]	U.M.	 Multiplo d'ordine U.M.
GAD300021	150	PZ	1
GAD300022	200	PZ	1

Listino 2025



CARATTERISTICHE TECNICHE

- Attuatore elettronico
- Realizzata in materiale plastico
- Garantisce l'isolamento termico tra la superficie interna ed esterna

Realizzate in plastica anticondensa

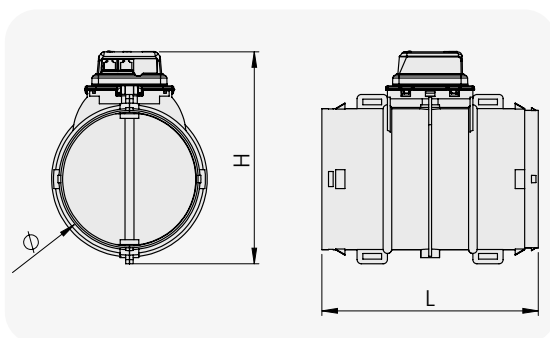

Video



ATTENZIONE!

Utilizzare esclusivamente cavi Tecnosystems S.p.A. Società Benefit - non utilizzare cavi diversi da quanto indicato per non compromettere il corretto funzionamento del sistema.

Obbligatorio prevedere sempre la botola di ispezione per accedere alla centralina e alle serrande. Installare sempre le serrande con il motore rivolto verso il basso.

Le serrande circolari motorizzate per sistema "proair multi-zone" si integrano perfettamente negli impianti canalizzati nuovi ed esistenti, dialogando direttamente con la centralina del sistema.

Le serrande si collegano tra loro mediante il sistema a cascata. Il cavo di collegamento utilizzato è di tipo telefonico a 8 fili con connessione PLUG RJ45, presente all'interno di questo catalogo in diverse metrature già intestato. Opportunamente configurata tramite la centralina Polaris, la serranda può assumere la funzione di by pass circolare motorizzato.

La gestione automatica o manuale della serranda permette alla farfalla di portarsi in una delle 4 posizioni predefinite dal sistema: 0%, 33%, 66% e 100%.



CODICE	DIMENSIONI			PORTATA D'ARIA MAX m ³ /h	U.M.	 Multiplo d'ordine U.M.
	Ø ATTACCO [mm]	H [mm]	L [mm]			
11181530	250	330	280	1060	PZ	1
11181540	300	380	350	1526	PZ	1

Listino 2025



COLLARINO DI FISSAGGIO SU PLENUM PER SERRANDA CIRCOLARE MOTORIZZATA Ø 150-200-250-300

CODICE	Ø [mm]	U.M.	 Multiplo d'ordine U.M.
C20000806	150	PZ	1
C20000807	200	PZ	1
C20000808	250	PZ	1
C20000809	300	PZ	1

Listino 2025



PROAIR MULTI-ZONE



BOCCHETTA DI MANDATA MOTORIZZATA BIANCA COMPLETA DI GUARNIZIONE

CARATTERISTICHE TECNICHE

- Attuatore elettronico
- Montaggio tramite clips in acciaio
- Alette dotate di guarnizione in gomma per una totale tenuta

Realizzate in alluminio verniciato bianco RAL 9016

Per i plenum vedere pag. 15 del catalogo Project Wind

Le bocchette rettangolari motorizzate per sistema "Proair Multi-Zone" si integrano perfettamente negli impianti canalizzati nuovi ed esistenti, in quanto dialogano direttamente con la centralina del sistema.

Le bocchette si collegano tra loro mediante il sistema a cascata. Il cavo di collegamento utilizzato è di tipo telefonico a 8 fili con connessione PLUG RJ45, presente all'interno di questo catalogo in diverse metrature già intestato. La gestione automatica o manuale della bocchetta permette alle alette di orientarsi in 4 posizioni: 0%, 33%, 66% e 100%.

La guarnizione in gomma morbida, presente su ogni aletta, garantisce la massima tenuta al passaggio dell'aria con bocchetta chiusa evitando fastidiosi fischi o rumorosità.

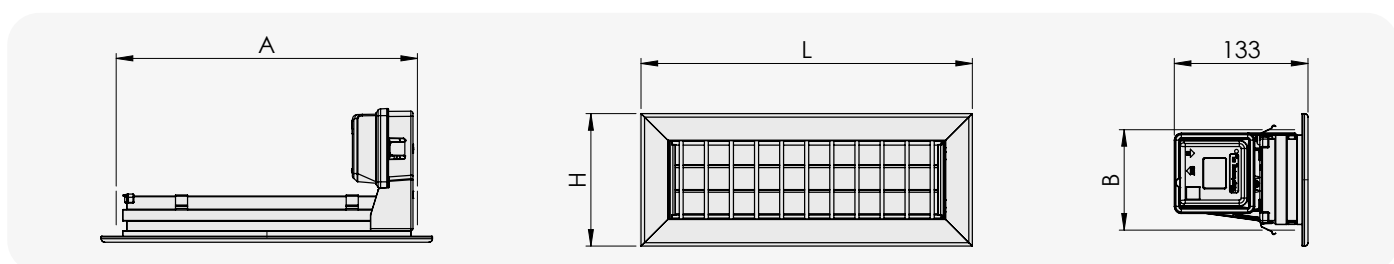
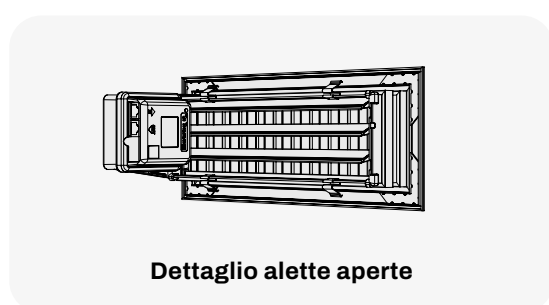
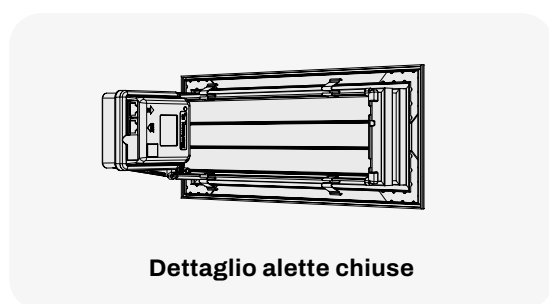

CODICE	A [mm]	B [mm]	L [mm]	H [mm]	PORTATA D'ARIA MAX [m³/h]	VELOCITÀ [m/s]	U.M.	Multiplo d'ordine U.M.
11181610	300	100	332	132	400	6,9	PZ	1
11181620	300	150	332	182	500	5,8	PZ	1
11181630	300	200	332	232	900	6,2	PZ	1
11181640	400	100	432	132	500	5,8	PZ	1
11181650	400	150	432	182	900	6,2	PZ	1
11181660	400	200	432	232	1200	6,8	PZ	1
11181670	500	100	532	132	700	6,2	PZ	1
11181680	500	150	532	182	1200	6,8	PZ	1



MODULO RELÈ

PER IMPIANTI RADIANTI E PER FANCOIL



CARATTERISTICHE TECNICHE

- Collegamento al sistema con connettori PLUG RJ45 per cavi a 8 poli
- Fissaggio su guida din
- Dimensioni 2 moduli: l. 70 x h.90 x p.62
- Alimentazione da Bus dati tramite centralina Polaris
- 4 relè di uscita
- 4 led per l'indicazione dello stato del relè
- Led per segnalazione e diagnostica
- Ingresso per sensore di temperatura esterna (tipo ntc 10kΩ a 25°C, non fornita)
- Capacità di contatto:
 - 8a a 230 VAC massimo carico resistivo
 - 6a a 230 VAC massimo carico induttivo
 - 5a a 30 VDC massimo carico resistivo
 - 3a a 30 VDC massimo carico induttivo



Si consiglia l'alloggiamento all'interno del vano tecnico / quadro elettrico

Esempio Collegamenti Elettrici

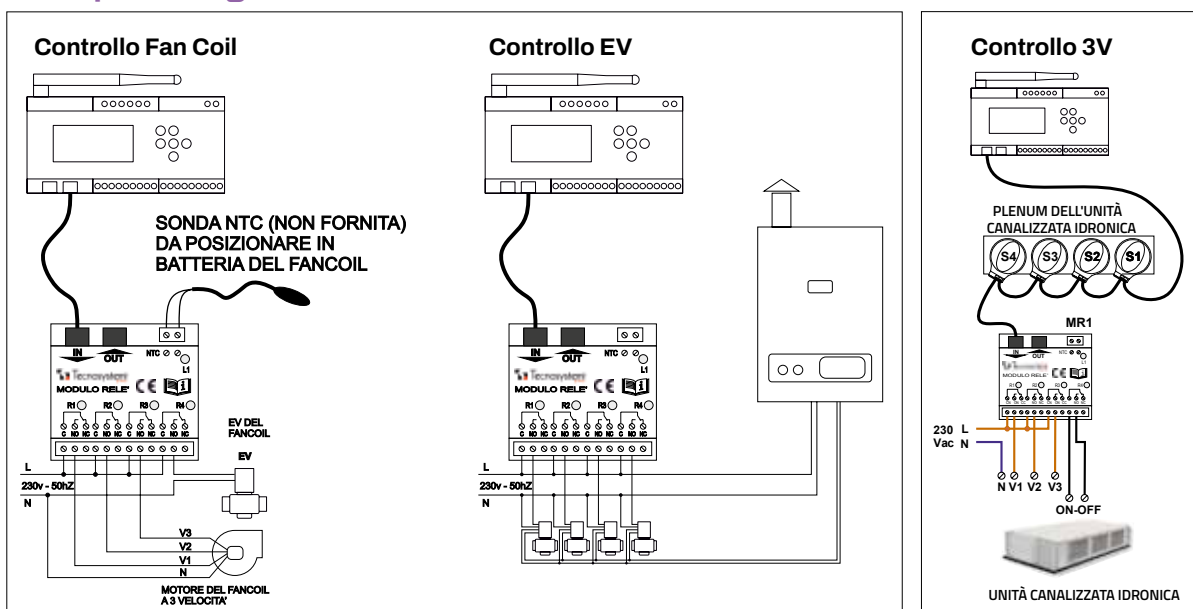

CODICE	DESCRIZIONE	U.M.	Multiplo d'ordine U.M.
11181407	MODULO RELÈ PER IMPIANTI RADIANTI E PER FAN COIL	PZ	1



MISURATORE DI CONSUMI

PER SISTEMA PROAIR



CARATTERISTICHE TECNICHE

- Dimensioni 2 moduli: l.35 x h.90 p.62 mm
- Fissaggio su guida DIN
- Trasmissione in radiofrequenza con la centralina Polaris 5X
- Sensore di corrente in dotazione
- LED di segnalazione stato connessione



CODICE	DESCRIZIONE	U.M.	Multiplo d'ordine U.M.
GAD100014	MISURATORE DI CONSUMI PER SISTEMA PROAIR	PZ	1

CONTATTO FINESTRA

CONTATTO FINESTRA IN RADIO FREQUENZA

PER SISTEMA PROAIR (PREDISPOSTO ANCHE PER IL CABLAGGIO)



CARATTERISTICHE TECNICHE

- Alimentazione a batteria: CR2032 (fornita di serie)
- Trasmissione in RF con le centraline Polaris
- Composto da modulo RF e magnete
- Modulo RF predisposto di morsetto per la gestione di un contatto finestra cablato
- Led rosso di segnalazione finestra aperta
- Configurabile dalle centraline Polaris per la gestione badge
- L'apertura del contatto comporta:
 - Chiusura della serranda e/o l'apertura delle elettrovalvole di zona
 - Indicazione sul display del cronotermostato
 - Indicazione in applicazione proair multizone
- Fissaggio mediante biadesivo in dotazione
- Dimensioni modulo trasmettitore RF (mm): 95 x 29 x 20
- Dimensioni magnete (mm): 38 x 19 x 13

Il modulo contatto finestra garantisce un risparmio energetico. All'apertura di porte e finestre, il contatto finestra (trasmettitore), segnala automaticamente alla centralina Polaris la chiusura delle serrande di zona, bocchette, fancoil o elettrovalvole per impianti a pavimento alla quale il contatto è associato. L'assenza di cablaggio ne permette una rapida installazione, il trasmettitore RF comunica con la centralina tramite radio frequenza l'eventuale apertura di una finestra. Per le applicazioni più complesse, è possibile cablare il contatto finestra garantendone sempre la funzionalità.

Inoltre, il contatto finestra (trasmettitore RF), se configurato, può assumere la funzione di assenza badge, permettendo comunque la chiusura della serranda.

Listino 2025

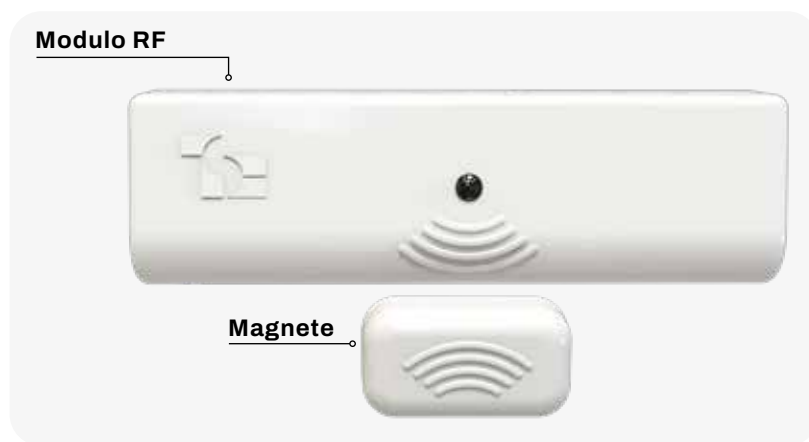

ESEMPIO CON MODULO TRASMETTITORE RF



INSTALLAZIONE CON TRASMISSIONE RF

Applicazione consigliata per installazione priva di cablaggi. In questa modalità, il trasmettitore RF o più trasmettitori RF associati ad una zona, trasmettono direttamente in centralina.

ESEMPIO CON MODULO TRASMETTITORE RF CON CABLAGGIO



INSTALLAZIONE CABLATA CON TRASMISSIONE RF

Applicazione consigliata quando il trasmettitore RF e la centralina Polaris risultano fuori portata RF.

Un contatto finestra cablato (non fornito da Tecnosystemi), andrà collegato alla morsettiera disponibile nel modulo radio del trasmettitore RF il quale avrà il compito di trasmettere via RF alla centralina il segnale di apertura o chiusura della finestra.

CODICE	DESCRIZIONE	U.M.	 Multiplo d'ordine U.M.
GAD400254	CONTATTO FINESTRA PER SISTEMA PROAIR	PZ	1

CAVO DI COLLEGAMENTO INTESTATO PER SISTEMA PROAIR MULTI-ZONE - 8 POLI



CARATTERISTICHE TECNICHE

- Connettori PLUG RJ45
- Lunghezza: 0.5 - 1 - 3 - 6 - 10 m
- Cavo piattina 8 poli

Per cablaggio serrande, bocchette motorizzate e moduli relè

Listino 2025



Il cavo di collegamento Tecnosystems, utilizzato nei sistemi "PROAIR MULTI-ZONE", è di tipo telefonico a 8 fili intestato con connessione PLUG RJ45 ed è disponibile in diverse metrature già con connettore cablato. **I cavi sono necessari per il collegamento in cascata tra la centralina e le serrande, bocchette, by pass motorizzato e moduli relè.**



ATTENZIONE! Utilizzare esclusivamente cavi Tecnosystems S.p.A. Società Benefit - non utilizzare cavi diversi da quanto indicato per non compromettere il corretto funzionamento del sistema.

CODICE	DESCRIZIONE	U.M.	 Multiplo d'ordine U.M.
11181710	CAVO DI COLLEGAMENTO INTESTATO RJ45 0,5 m	PZ	1
11181720	CAVO DI COLLEGAMENTO INTESTATO RJ45 1 m	PZ	1
11181730	CAVO DI COLLEGAMENTO INTESTATO RJ45 3 m	PZ	1
11181740	CAVO DI COLLEGAMENTO INTESTATO RJ45 6 m	PZ	1
11181750	CAVO DI COLLEGAMENTO INTESTATO RJ45 10 m	PZ	1

CAVO DI COLLEGAMENTO IN MATASSA PER SISTEMA PROAIR MULTI-ZONE - 8 POLI



CARATTERISTICHE TECNICHE

- Matassa da 100 m
- Cavo piattina 8 poli
- Per cablaggio serrande, bocchette motorizzate e moduli relè

Per connettore RJ45 vedi pag. 23

Listino 2025



Il cavo di collegamento Tecnosystems, utilizzato nei sistemi "Proair multi-zone", è di tipo telefonico a 8 fili non intestato in matassa da 100 m. Per soddisfare le diverse situazioni di installazione, **i cavi sono necessari per il collegamento in cascata tra la centralina e le serrande, bocchette, by pass motorizzato e moduli relè.**



ATTENZIONE! Utilizzare esclusivamente cavi Tecnosystems S.p.A. Società Benefit - non utilizzare cavi diversi da quanto indicato per non compromettere il corretto funzionamento del sistema.

CODICE	DESCRIZIONE	U.M.	 Multiplo d'ordine U.M.
11181760	CAVO DI COLLEGAMENTO 8 POLI IN MATASSA 100 m	PZ	1

CAVO DI COLLEGAMENTO IN MATASSA 100 M PER CRONOTERMOSTATO AD INCASSO CABLATO STEALTH 3X - 4 POLI

CARATTERISTICHE TECNICHE

- Cavo 4x0,22 schermato
- Matassa da 100 m
- Cavo a 4 poli

Listino 2025



Per cablaggio tra la centralina POLARIS ed il cronotermostato ad incasso STEALTH 3X

CODICE	DESCRIZIONE	U.M.	Multiplo d'ordine U.M.
11181764	CAVO DI COLLEGAMENTO 4 POLI IN MATASSA 100 m	PZ	1

TSTC1 TESTER PER CAVI DI RETE

Il tester per cablaggi di rete è ampiamente utilizzato per verifiche su cavo coassiale (bnc), utp e cavo stp. **È possibile controllare in modo automatico i circuiti aperti, presenza di corti circuiti, errori e inversioni di cablaggio.** Sicuro e facile da usare, è dotato di luci a LED per indicare le varie modalità di funzionamento.

CARATTERISTICHE TECNICHE

- Adatto per test su cavi tipo RJ45
- Adatto per test su cavo coassiale

Listino 2025



CODICE	DESCRIZIONE	U.M.	Multiplo d'ordine U.M.
11132600	TESTER PER CAVI DI RETE TSTC1	PZ	1

CONNETTORE RJ45 PER CAVI 8 POLI DI COLLEGAMENTO PER SISTEMA PROAIR MULTI-ZONE

CARATTERISTICHE TECNICHE

- Connettore RJ45 per cavi 8 poli
- Confezione da 100 PZ

Listino 2025



CODICE	DESCRIZIONE	U.M.	Multiplo d'ordine U.M.
11181770	CONNETTORE RJ45 PER CAVI DI COLLEGAMENTO - CONFEZIONE DA 100 PEZZI (CONF. 100 PZ.)	PZ	1

CE

Galaxy

CE

BY PASS CIRCOLARE MECCANICO Ø 200 PER PLENUM EOLO - EOLO MINI

Il by pass permette di **compensare il flusso dell'aria** in uscita dai plenum Eolo - Eolo Mini, evitando **fenomeni di rumorosità nelle zone ancora aperte**. Il by pass realizzato in **plastica ABS antiurto** lavora con la spinta dell'aria in eccesso nel plenum. La presenza dei contrappesi regolabili lo riporterà in posizione.

Si applica con una leggera pressione su uno dei due lati del plenum. Assicurarsi che l'apertura sia rivolta verso il basso. **La regolazione del contrappeso si effettua con più dadi avvitati sui bulloni.**

Listino 2025



CODICE	DESCRIZIONE	U.M.	Multiplo d'ordine U.M.
GAD300006	BY-PASS CIRCOLARE MECCANICO Ø200 PER PLENUM EOLO - EOLO MINI	PZ	1

BY PASS MECCANICO A SPORTELLINO PER PLENUM IN METALLO E IN POLIURETANO ESPANSO (PAL)

Il by pass permette di **compensare il flusso dell'aria** in uscita dai plenum in lamiera elettrozincata coibentata. Il by pass realizzato in **lamiera elettrozincata**, lavora con la spinta dell'aria in eccesso nel plenum. La presenza dei **contrappesi regolabili** riporterà lo sportellino in posizione, si applica in uno dei due lati del plenum tramite le viti in dotazione. **Montare sempre la guarnizione biadesiva in dotazione in modo da evitare perdite d'aria**. Assicurarsi che l'apertura sia rivolta verso il basso. **La regolazione del contrappeso si effettua con più dadi avvitati sui bulloni.**

Listino 2025



CODICE	DESCRIZIONE	U.M.	Multiplo d'ordine U.M.
GAD400201	BY-PASS MECCANICO A SPORTELLINO	PZ	1

BY PASS RETTANGOLARE / CIRCOLARE MECCANICO

Il by pass permette di **compensare il flusso dell'aria** in uscita dalle bocchette di zona, **evitando fenomeni di rumorosità nelle zone ancora aperte**. Il by pass meccanico lavora con la spinta dell'aria in eccesso per effetto del contrappeso regolabile applicato.

Materiale: lamiera zincata

Listino 2025



BY PASS RETTANGOLARE

CODICE	LUNGHEZZA [mm]	ALTEZZA [mm]	PORTATA D'ARIA MAX [m³/h]	U.M.	Multiplo d'ordine U.M.
11161295	400	150	860	PZ	1
11161296	400	200	1150	PZ	1

Listino 2025



BY PASS CIRCOLARE

CODICE	LUNGHEZZA [mm]	ALTEZZA [mm]	PORTATA D'ARIA MAX [m³/h]	U.M.	Multiplo d'ordine U.M.
11161297	150	250	388	PZ	1
11161298	200	300	670	PZ	1

CONFIGURA IL TUO PROAIR PACK



Sul sito tecnosystemi.com

Genera in automatico **preventivo** e **schede tecniche** dei prodotti scelti



Attenzione: nel configuratore sono presenti solo i prodotti relativi al ProAir Pack

CONFIGURA IL TUO PROAIR PACK HYDRONIC



Sul sito tecnosystemi.com

Genera in automatico **preventivo** e **schede tecniche** dei prodotti scelti



CONFIGURA IL TUO SISTEMA CON TUTTI GLI ELEMENTI SCIOLTI DEL SISTEMA PROAIR



Sul sito tecnosystemi.com

Genera in automatico **preventivo** e **schede tecniche** dei prodotti scelti

NEW



PROVA IL NUOVO SOFTWARE

per il dimensionamento del tuo impianto PROAIR



SCAN THE QR CODE



Disponibile da febbraio 2025

COME SCEGLIERE IL PROAIR PACK ADATTO A TE

Polaris 5X con protocolli integrati e Wi-Fi Alexa e Google Home e schermo a colori



CRONOTERMOSTATI IN RADIOFREQUENZA

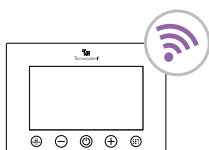

CRONOTERMOSTATI CABLATI

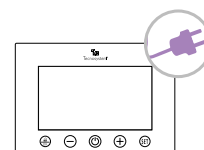

PLENUM EOLO MINI

N° ZONE	Ø COLLARE	PAGINA
3	da Ø 125 / 150	Pag.31
4	da Ø 125 / 150	Pag.33

PLENUM EOLO MINI

N° ZONE	Ø COLLARE	PAGINA
3	da Ø 125 / 150	Pag.41
4	da Ø 125 / 150	Pag.43

PLENUM EOLO

N° ZONE	Ø COLLARE	PAGINA
2	da Ø 150 / 200	Pag.29
3	da Ø 150 / 200	Pag.31
4	da Ø 150 / 200	Pag.33
5	da Ø 150 / 200	Pag.35
6	da Ø 150 / 200	Pag.37

PLENUM EOLO

N° ZONE	Ø COLLARE	PAGINA
2	da Ø 150 / 200	Pag.41
3	da Ø 150 / 200	Pag.41
4	da Ø 150 / 200	Pag.43
5	da Ø 150 / 200	Pag.43
6	da Ø 150 / 200	a richiesta

PLENUM LAMIERA / PAL*

N° ZONE	Ø COLLARE	PAGINA
2	da Ø 150	Pag.30
	da Ø 200	Pag.30
3	da Ø 150	Pag.32
	da Ø 200	Pag.32
4	da Ø 150	Pag.34
	da Ø 200	Pag.34
5	da Ø 150	Pag.36
	da Ø 200	Pag.36
6	da Ø 150	Pag.38
	da Ø 200	Pag.38

PLENUM LAMIERA / PAL*

N° ZONE	Ø COLLARE	PAGINA
2	da Ø 150	Pag.42
	da Ø 200	Pag.42
3	da Ø 150	Pag.42
	da Ø 200	Pag.42
4	da Ø 150	Pag.44
	da Ø 200	Pag.44
5	da Ø 150	Pag.44
	da Ø 200	Pag.44
6	da Ø 150	Pag.45
	da Ø 200	Pag.45

*(Plenum in PAL disponibile a richiesta per preventivi chiamare il numero verde 800 904474)

CONTENUTO DEI KIT PROAIR PACK IN RADIOFREQUENZA (RF)

ATTENZIONE: Tutti i proair pack sono collaudati e configurati, pronti per essere installati. L'associazione tra cronotermostati e serrande, viene identificata tramite numerazione.



Proair pack RF plenum Eolo / Eolo mini



NR.1

PLENUM IN POLISTIRENE SINTERIZZATO DI MANDATA PER UNITÀ CANALIZZATA (DA SPECIFICARE AL MOMENTO DELL'ORDINE IL CODICE DEL PLENUM)

Kit by pass meccanico in plastica abs da fissare sul lato dx o sx del plenum (completo di ghiera di fissaggio e contrappeso)

PAG.
47



NR.1

CENTRALINA Polaris 5X CON PROTOCOLLI PRECARICATI, DISPLAY A COLORI. APP, ALEXA E GOOGLE HOME

PAG.
14-16



IN BASE AL NUMERO DI ZONE

CRONOTERMOSTATI (COLORE BIANCO)
SCEGLIERE TRA LE SOLUZIONI PROPOSTE.

PAG.
9-13



IN BASE AL NUMERO DI ZONE

SERRANDE MOTORIZZATE INTEGRATE NEL PLENUM

Proair pack RF in lamiera elettrozincata coibentata / poliuretano espanso



NR.1

PLENUM IN LAMIERA/PAL* DI MANDATA PER UNITÀ CANALIZZATA (DA SPECIFICARE AL MOMENTO DELL'ORDINE IL CODICE DEL PLENUM)

KIT BY PASS MECCANICO DA FISSARE AL PLENUM (COMPLETO DI VITI DI FISSAGGIO, CONTRAPPESO E GUARNIZIONE)

(*PAL disponibile a richiesta per preventivi chiamare il **Numero Verde**)

PAG.
47



NR.1

CENTRALINA Polaris 5X CON PROTOCOLLI PRECARICATI, DISPLAY A COLORI. APP, ALEXA E GOOGLE HOME

PAG.
14-16



IN BASE AL NUMERO DI ZONE

CRONOTERMOSTATI (COLORE BIANCO)
SCEGLIERE TRA LE SOLUZIONI PROPOSTE.

PAG.
9-13



IN BASE AL NUMERO DI ZONE

SERRANDE MOTORIZZATE ESTERNE GIÀ CABLATE NEL PLENUM *

ATTENZIONE. Se non si dispone del ricevitore a infrarossi o, non è presente in centralina il protocollo di comunicazione desiderato, utilizzare il contatto ON/OFF (verificare con il costruttore dell'unità canalizzata la necessità di utilizzare un'interfaccia adeguata per il controllo della stessa).

proAIR^{RF} redpack2EOLO

2 ZONE CON PLENUM EOLO IN POLISTIRENE
Ø150/200 mm



amazon alexa

Google Home

Listino 2025



Con centralina **POLARIS 5X WI-FI**
e Alexa - Google Home e display a colori



**N.B. PER ELENCO
DEI COMPONENTI
DEL KIT VEDERE PAG. 28**

Nr. 2
DISCOVERY 3X

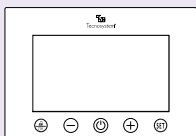

CODICE	DESCRIZIONE	ATTACCO Ø	U.M.	Multiplo d'ordine U.M.
GAD400359	PROAIR PACK RF RED 2 - CON PLENUM IN POLISTIRENE EOLO CON 2 CRONOTERMOSTATI DISCOVERY 3X RETROILLUMINATO - CON CENTRALINA POLARIS 5X - Ø150/200 mm	150/200mm	PZ	1

Nr. 1 DISCOVERY 3X
Nr. 1 MINI DISCOVERY 3X

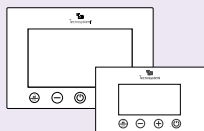

CODICE	DESCRIZIONE	ATTACCO Ø	U.M.	Multiplo d'ordine U.M.
GAD400360	PROAIR PACK RF RED 2 - CON PLENUM IN POLISTIRENE EOLO - CON 1 CRONOTERMOSTATO DISCOVERY 3X RETROILLUMINATO + 1 CRONOTERMOSTATO MINI DISCOVERY 3X - CON CENTRALINA POLARIS 5X - Ø150/200 mm	150/200mm	PZ	1

Nr. 2
MINI LED ASTRA



CODICE	DESCRIZIONE	ATTACCO Ø	U.M.	Multiplo d'ordine U.M.
GAD400493	PROAIR PACK RF RED 2 - PLENUM IN POLISTIRENE EOLO CON 2 TERMOSTATI MINI LED - CENTRALINA POLARIS 5X - 150/200 mm	150/200mm	PZ	1

NEW

Nr. 1 DISCOVERY 3X
Nr. 1 SONDA LEM 3X



CODICE	DESCRIZIONE	ATTACCO Ø	U.M.	Multiplo d'ordine U.M.
GAD400409	PROAIR PACK RF RED 2 - CON PLENUM IN POLISTIRENE EOLO - CON 1 CRONOTERMOSTATO DISCOVERY 3X RETROILLUMINATO + 1 SONDA AMBIENTE LEM 3X RF - CON CENTRALINA POLARIS 5X - Ø150/200 mm	150/200mm	PZ	1

Il plenum di mandata per unità canalizzata È COMPRESO NEL PREZZO

(Da specificare al momento dell'ordine il codice del plenum, vedere cat. Galaxy da pag 48)

proAIR[®]RF
redpack2L

2 ZONE CON PLENUM IN LAMIERA



amazon alexa

Google Home

Listino 2025



Con centralina **POLARIS 5X WI-FI**
e Alexa - Google Home e display a colori



N.B. PER ELENCO DEI COMPONENTI
DEL KIT VEDERE PAG. 28

Nr. 2
DISCOVERY 3X

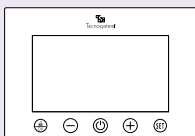

CODICE	DESCRIZIONE	SERRANDE Ø	U.M.	Multiplo d'ordine U.M.
GAD400379	PROAIR PACK RF RED 2 L - CON 2 CRONOTERMOSTATI DISCOVERY 3X RETROILLUMINATO - CON CENTRALINA POLARIS 5X - Ø150 mm	150 mm	PZ	1
GAD400380	PROAIR PACK RF RED 2 L - CON 2 CRONOTERMOSTATI DISCOVERY 3X RETROILLUMINATO - CON CENTRALINA POLARIS 5X - Ø200 mm	200 mm	PZ	1

Nr. 1 DISCOVERY 3X
Nr. 1 MINI DISCOVERY 3X

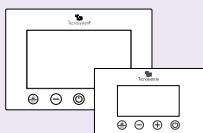

CODICE	DESCRIZIONE	SERRANDE Ø	U.M.	Multiplo d'ordine U.M.
GAD400385	PROAIR PACK RF RED 2 L - CON 1 CRONOTERMOSTATO DISCOVERY 3X RETROILLUMINATO + 1 CRONOTERMOSTATO MINI DISCOVERY 3X - CON CENTRALINA POLARIS 5X - Ø150 mm	150 mm	PZ	1
GAD400386	PROAIR PACK RF RED 2 L - CON 1 CRONOTERMOSTATO DISCOVERY 3X RETROILLUMINATO + 1 CRONOTERMOSTATO MINI DISCOVERY 3X - CON CENTRALINA POLARIS 5X - Ø200 mm	200 mm	PZ	1

Nr. 2
MINI LED ASTRA



CODICE	DESCRIZIONE	SERRANDE Ø	U.M.	Multiplo d'ordine U.M.
GAD400495	PROAIR PACK RF RED 2 L - 2 TERMOSTATI MINI LED - CENTRALINA POLARIS 5X - 150 mm	150 mm	PZ	1
GAD400496	PROAIR PACK RF RED 2 L - 2 TERMOSTATI MINI LED - CENTRALINA POLARIS 5X - 200 mm	200 mm	PZ	1

NEW

Nr. 1 DISCOVERY 3X
Nr. 1 SONDA LEM 3X

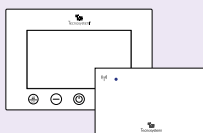

CODICE	DESCRIZIONE	SERRANDE Ø	U.M.	Multiplo d'ordine U.M.
GAD400416	PROAIR PACK RF RED 2 L - CON 1 CRONOTERMOSTATO DISCOVERY 3X RETROILLUMINATO + 1 SONDA AMBIENTE LEM 3X RF - CON CENTRALINA POLARIS 5X - Ø150 mm	150 mm	PZ	1
GAD400417	PROAIR PACK RF RED 2 L - CON 1 CRONOTERMOSTATO DISCOVERY 3X RETROILLUMINATO + 1 SONDA AMBIENTE LEM 3X RF - CON CENTRALINA POLARIS 5X - Ø200 mm	200 mm	PZ	1

Il plenum di mandata per unità canalizzata **È COMPRESO NEL PREZZO**

(Da specificare al momento dell'ordine il codice del plenum, vedere cat. Galaxy da pag 48)

proAIR^{RF} blupack3 EOLO/EOLO MINI

3 ZONE CON PLENUM
EOLO MINI IN POLISTIRENE
Ø125/150 mm

3 ZONE CON PLENUM
EOLO IN POLISTIRENE
Ø150/200 mm



Listino 2025



Con centralina **POLARIS 5X WI-FI**
e Alexa - Google Home e display a colori



**N.B. PER ELENCO
DEI COMPONENTI
DEL KIT VEDERE PAG. 28**

Nr. 3 DISCOVERY 3X

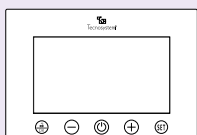

CODICE	DESCRIZIONE	SERRANDE Ø	U.M.	Multiplo d'ordine U.M.
GAD400361	PROAIR PACK RF BLUE 3 - CON PLENUM IN POLISTIRENE EOLO MINI - CON 3 CRONOTERMOSTATI DISCOVERY 3X RETROILLUMINATO - CON CENTRALINA POLARIS 5X - Ø125/150 mm	125/150 mm	PZ	1
GAD400362	PROAIR PACK RF BLUE 3 - CON PLENUM IN POLISTIRENE EOLO CON 3 CRONOTERMOSTATI DISCOVERY 3X RETROILLUMINATO - CON CENTRALINA POLARIS 5X - Ø150/200 mm	150/200 mm	PZ	1

Nr. 1 DISCOVERY 3X Nr. 2 MINI DISCOVERY 3X

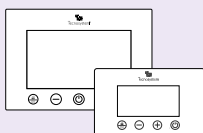

CODICE	DESCRIZIONE	SERRANDE Ø	U.M.	Multiplo d'ordine U.M.
GAD400363	PROAIR PACK RF BLUE 3 - CON PLENUM IN POLISTIRENE EOLO MINI CON 1 CRONOTERMOSTATO DISCOVERY 3X RETROILLUMINATO + 2 CRONOTERMOSTATI MINI DISCOVERY 3X - CON CENTRALINA POLARIS 5X - Ø125/150 mm	125/150 mm	PZ	1
GAD400364	PROAIR PACK RF BLUE 3 - CON PLENUM IN POLISTIRENE EOLO CON 1 CRONOTERMOSTATO DISCOVERY 3X RETROILLUMINATO + 2 CRONOTERMOSTATI MINI DISCOVERY 3X - CON CENTRALINA POLARIS 5X - Ø150/200 mm	150/200 mm	PZ	1

Nr. 3 MINI LED ASTRA



CODICE	DESCRIZIONE	SERRANDE Ø	U.M.	Multiplo d'ordine U.M.
GAD400499	PROAIR PACK RF BLUE 3 - PLENUM IN POLISTIRENE EOLO MINI - 3 TERMOSTATI MINI LED - CENTRALINA POLARIS 5X - 125/150 mm	125/150 mm	PZ	1
GAD400500	PROAIR PACK RF BLUE 3 - PLENUM IN POLISTIRENE EOLO CON 3 TERMOSTATI MINI LED - CENTRALINA POLARIS 5X - 150/200 mm	150/200 mm	PZ	1

NEW

Nr. 1 DISCOVERY 3X Nr. 2 SONDA LEM 3X

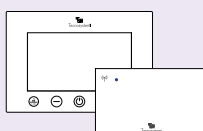

CODICE	DESCRIZIONE	SERRANDE Ø	U.M.	Multiplo d'ordine U.M.
GAD400410	PROAIR PACK RF BLUE 3 - CON PLENUM IN POLISTIRENE EOLO MINI - CON 1 CRONOTERMOSTATO DISCOVERY 3X RETROILLUMINATO + 2 SONDE AMBIENTE LEM 3X RF - CON CENTRALINA POLARIS 5X - Ø125/150 mm	125/150 mm	PZ	1
GAD400411	PROAIR PACK RF BLUE 3 - CON PLENUM IN POLISTIRENE EOLO - CON 1 CRONOTERMOSTATO DISCOVERY 3X RETROILLUMINATO + 2 SONDE AMBIENTE LEM 3X RF - CON CENTRALINA POLARIS 5X - Ø150/200 mm	150/200 mm	PZ	1

Il plenum di mandata per unità canalizzata È COMPRESO NEL PREZZO

(Da specificare al momento dell'ordine il codice del plenum, vedere cat. Galaxy da pag 48)





Con centralina **POLARIS 5X WI-FI**
e Alexa - Google Home e display a colori



N.B. PER ELENCO DEI COMPONENTI
DEL KIT VEDERE PAG. 28

Nr. 3
DISCOVERY 3X

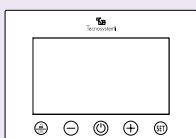

CODICE	DESCRIZIONE	SERRANDE Ø	U.M.	Multiplo d'ordine U.M.
GAD400381	PROAIR PACK RF BLUE 3 L - CON 3 CRONOTERMOSTATI DISCOVERY 3X RETROILLUMINATO - CON CENTRALINA POLARIS 5X - Ø150 mm	150 mm	PZ	1
GAD400382	PROAIR PACK RF BLUE 3 L - CON 3 CRONOTERMOSTATI DISCOVERY 3X RETROILLUMINATO - CON CENTRALINA POLARIS 5X - Ø200 mm	200 mm	PZ	1

Nr. 1 DISCOVERY 3X
Nr. 2 MINI DISCOVERY 3X

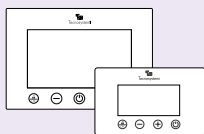

CODICE	DESCRIZIONE	SERRANDE Ø	U.M.	Multiplo d'ordine U.M.
GAD400387	PROAIR PACK RF BLUE 3 L - CON 1 CRONOTERMOSTATO DISCOVERY 3X RETROILLUMINATO + 2 CRONOTERMOSTATI MINI DISCOVERY 3X - CON CENTRALINA POLARIS 5X - Ø150 mm	150 mm	PZ	1
GAD400388	PROAIR PACK RF BLUE 3 L - CON 1 CRONOTERMOSTATO DISCOVERY 3X RETROILLUMINATO + 2 CRONOTERMOSTATI MINI DISCOVERY 3X - CON CENTRALINA POLARIS 5X - Ø200 mm	200 mm	PZ	1

NEW

Nr. 3
MINI LED ASTRA



CODICE	DESCRIZIONE	SERRANDE Ø	U.M.	Multiplo d'ordine U.M.
GAD400503	PROAIR PACK RF BLUE 3 L - 3 TERMOSTATI MINI LED - CENTRALINA POLARIS 5X - 150 mm	150 mm	PZ	1
GAD400504	PROAIR PACK RF BLUE 3 L - 3 TERMOSTATI MINI LED - CENTRALINA POLARIS 5X - 200 mm	200 mm	PZ	1

Nr. 1 DISCOVERY 3X
Nr. 2 SONDA LEM 3X

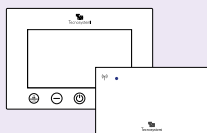

CODICE	DESCRIZIONE	SERRANDE Ø	U.M.	Multiplo d'ordine U.M.
GAD400418	PROAIR PACK RF BLUE 3 L - CON 1 CRONOTERMOSTATO DISCOVERY 3X RETROILLUMINATO + 2 SONDE AMBIENTE LEM 3X RF - CON CENTRALINA POLARIS 5X - Ø150 mm	150 mm	PZ	1
GAD400419	PROAIR PACK RF BLUE 3 L - CON 1 CRONOTERMOSTATO DISCOVERY 3X RETROILLUMINATO + 2 SONDE AMBIENTE LEM 3X RF - CON CENTRALINA POLARIS 5X - Ø200 mm	200 mm	PZ	1

Il plenum di mandata per unità canalizzata **È COMPRESO NEL PREZZO**

(Da specificare al momento dell'ordine il codice del plenum, vedere cat. Galaxy da pag 48)

proAIR^{RF} ambrapack4EOLO/EOLO MINI

4 ZONE CON PLENUM
EOLO MINI IN POLISTIRENE
Ø125/150 mm

4 ZONE CON PLENUM
EOLO IN POLISTIRENE
Ø150/200 mm

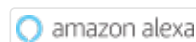

Listino 2025



Con centralina **POLARIS 5X WI-FI**
e Alexa - Google Home e display a colori



**N.B. PER ELENCO
DEI COMPONENTI
DEL KIT VEDERE PAG. 28**

Nr. 4 DISCOVERY 3X

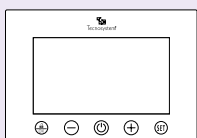

CODICE	DESCRIZIONE	SERRANDE Ø	U.M.	Multiplo d'ordine U.M.
GAD400365	PROAIR PACK RF AMBRA 4 - CON PLENUM IN POLISTIRENE EOLO MINI - CON 4 CRONOTERMOSTATI DISCOVERY 3X RETROILLUMINATO - CON CENTRALINA POLARIS 5X - Ø125/150 mm	125/150 mm	PZ	1
GAD400366	PROAIR PACK RF AMBRA 4 - CON PLENUM IN POLISTIRENE EOLO - CON 4 CRONOTERMOSTATI DISCOVERY 3X RETROILLUMINATO - CON CENTRALINA POLARIS 5X - Ø150/200 mm	150/200 mm	PZ	1

Nr. 1 DISCOVERY 3X Nr. 3 MINI DISCOVERY 3X

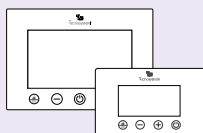

CODICE	DESCRIZIONE	SERRANDE Ø	U.M.	Multiplo d'ordine U.M.
GAD400367	PROAIR PACK RF AMBRA 4 - CON PLENUM IN POLISTIRENE EOLO MINI - CON 1 CRONOTERMOSTATO DISCOVERY 3X RETROILLUMINATO + 3 CRONOTERMOSTATI MINI DISCOVERY 3X - CON CENTRALINA POLARIS 5X - Ø125/150 mm	125/150 mm	PZ	1
GAD400368	PROAIR PACK RF AMBRA 4 - CON PLENUM IN POLISTIRENE EOLO - CON 1 CRONOTERMOSTATO DISCOVERY 3X RETROILLUMINATO + 3 CRONOTERMOSTATI MINI DISCOVERY 3X - CON CENTRALINA POLARIS 5X - Ø150/200 mm	150/200 mm	PZ	1

NEW

Nr. 4 MINI LED ASTRA



CODICE	DESCRIZIONE	SERRANDE Ø	U.M.	Multiplo d'ordine U.M.
GAD400507	PROAIR PACK RF AMBRA 4 - PLENUM IN POLISTIRENE EOLO MINI - 4 TERMOSTATI MINI LED - CENTRALINA POLARIS 5X - 125/150 mm	125/150 mm	PZ	1
GAD400508	PROAIR PACK RF AMBRA 4 - PLENUM IN POLISTIRENE EOLO - 4 TERMOSTATI MINI LED - CENTRALINA POLARIS 5X - 150/200 mm	150/200 mm	PZ	1

Nr. 1 DISCOVERY 3X Nr. 3 SONDA LEM 3X

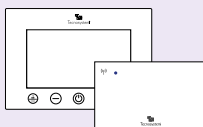

CODICE	DESCRIZIONE	SERRANDE Ø	U.M.	Multiplo d'ordine U.M.
GAD400412	PROAIR PACK RF AMBRA 4 - CON PLENUM IN POLISTIRENE EOLO MINI - CON 1 CRONOTERMOSTATO DISCOVERY 3X RETROILLUMINATO + 3 SONDE AMBIENTE LEM 3X RF - CON CENTRALINA POLARIS 5X - Ø125/150 mm	125/150 mm	PZ	1
GAD400413	PROAIR PACK RF AMBRA 4 - CON PLENUM IN POLISTIRENE EOLO - CON 1 CRONOTERMOSTATO DISCOVERY 3X RETROILLUMINATO + 3 SONDE AMBIENTE LEM 3X RF - CON CENTRALINA POLARIS 5X - Ø150/200 mm	150/200 mm	PZ	1

Il plenum di mandata per unità canalizzata È COMPRESO NEL PREZZO

(Da specificare al momento dell'ordine il codice del plenum, vedere cat. Galaxy da pag 48)



Con centralina **POLARIS 5X WI-FI**
e Alexa - Google Home e display a colori



**N.B. PER ELENCO DEI COMPONENTI
DEL KIT VEDERE PAG. 28**

**Nr. 4
DISCOVERY 3X**

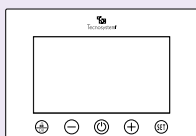

CODICE	DESCRIZIONE	SERRANDE Ø	U.M.	Multiplo d'ordine U.M.
GAD400383	PROAIR PACK RF AMBRA 4 L - CON 4 CRONOTERMOSTATI DISCOVERY 3X RETROILLUMINATO - CON CENTRALINA POLARIS 5X - Ø150 mm	150 mm	PZ	1
GAD400384	PROAIR PACK RF AMBRA 4 L - CON 4 CRONOTERMOSTATI DISCOVERY 3X RETROILLUMINATO - CON CENTRALINA POLARIS 5X - Ø200 mm	200 mm	PZ	1

**Nr. 1 DISCOVERY 3X
Nr. 3 MINI DISCOVERY 3X**

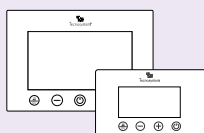

CODICE	DESCRIZIONE	SERRANDE Ø	U.M.	Multiplo d'ordine U.M.
GAD400389	PROAIR PACK RF AMBRA 4 L - CON 1 CRONOTERMOSTATO DISCOVERY 3X RETROILLUMINATO + 3 CRONOTERMOSTATI MINI DISCOVERY 3X - CON CENTRALINA POLARIS 5X - Ø150 mm	150 mm	PZ	1
GAD400390	PROAIR PACK RF AMBRA 4 L - CON 1 CRONOTERMOSTATO DISCOVERY 3X RETROILLUMINATO + 3 CRONOTERMOSTATI MINI DISCOVERY 3X - CON CENTRALINA POLARIS 5X - Ø200 mm	200 mm	PZ	1

NEW

**Nr. 4
MINI LED ASTRA**



CODICE	DESCRIZIONE	SERRANDE Ø	U.M.	Multiplo d'ordine U.M.
GAD400511	PROAIR PACK RF AMBRA 4 L - 4 TERMOSTATI MINI LED - CENTRALINA POLARIS 5X - 150 mm	150 mm	PZ	1
GAD400512	PROAIR PACK RF AMBRA 4 L - 4 TERMOSTATI MINI LED - CENTRALINA POLARIS 5X - 200 mm	200 mm	PZ	1

**Nr. 1 DISCOVERY 3X
Nr. 3 SONDA LEM 3X**



CODICE	DESCRIZIONE	SERRANDE Ø	U.M.	Multiplo d'ordine U.M.
GAD400420	PROAIR PACK RF AMBRA 4 L - CON 1 CRONOTERMOSTATO DISCOVERY 3X RETROILLUMINATO + 3 SONDE AMBIENTE LEM 3X RF - CON CENTRALINA POLARIS 5X - Ø150mm	150 mm	PZ	1
GAD400421	PROAIR PACK RF AMBRA 4 L - CON 1 CRONOTERMOSTATO DISCOVERY 3X RETROILLUMINATO + 3 SONDE AMBIENTE LEM 3X RF - CON CENTRALINA POLARIS 5X - Ø200 mm	200 mm	PZ	1

Il plenum di mandata per unità canalizzata È COMPRESO NEL PREZZO

(Da specificare al momento dell'ordine il codice del plenum, vedere cat. Galaxy da pag 48)

proAIR^{RF} pinkpack5EOLO

5 ZONE CON PLENUM EOLO IN POLISTIRENE
Ø150/200 mm



amazon alexa

Google Home

Listino 2025



Con centralina **POLARIS 5X WI-FI**
e Alexa - Google Home e display a colori



**N.B. PER ELENCO
DEI COMPONENTI
DEL KIT VEDERE PAG. 28**

Nr. 5 DISCOVERY 3X

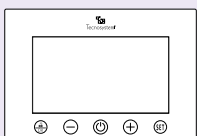

CODICE	DESCRIZIONE	ATTACCO Ø	U.M.	Multiplo d'ordine U.M.
GAD400369	PROAIR PACK RF PINK 5 - CON PLENUM IN POLISTIRENE EOLO - CON 5 CRONOTERMOSTATI DISCOVERY 3X RETROILLUMINATO - CON CENTRALINA POLARIS 5X - Ø150/200 mm	150/200mm	PZ	1

Nr. 1 DISCOVERY 3X Nr. 4 MINI DISCOVERY 3X

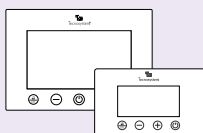

CODICE	DESCRIZIONE	ATTACCO Ø	U.M.	Multiplo d'ordine U.M.
GAD400370	PROAIR PACK RF PINK 5 - CON PLENUM IN POLISTIRENE EOLO - CON 1 CRONOTERMOSTATO DISCOVERY 3X RETROILLUMINATO + 4 CRONOTERMOSTATI MINI DISCOVERY 3X - CON CENTRALINA POLARIS 5X - Ø150/200 mm	150/200mm	PZ	1

NEW

Nr. 5 MINI LED ASTRA



CODICE	DESCRIZIONE	ATTACCO Ø	U.M.	Multiplo d'ordine U.M.
GAD400515	PROAIR PACK RF PINK 5 - PLENUM IN POLISTIRENE EOLO - 5 TERMOSTATI MINI LED - CENTRALINA POLARIS 5X - 150/200 mm	150/200mm	PZ	1

Nr. 1 DISCOVERY 3X Nr. 4 SONDA LEM 3X

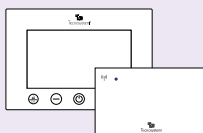

CODICE	DESCRIZIONE	ATTACCO Ø	U.M.	Multiplo d'ordine U.M.
GAD400414	PROAIR PACK RF PINK 5 - CON PLENUM IN POLISTIRENE EOLO - CON 1 CRONOTERMOSTATO DISCOVERY 3X RETROILLUMINATO + 4 SONDE AMBIENTE LEM 3X RF - CON CENTRALINA POLARIS 5X - Ø150/200 MM	150/200mm	PZ	1

Il plenum di mandata per unità canalizzata È COMPRESO NEL PREZZO

(Da specificare al momento dell'ordine il codice del plenum, vedere cat. Galaxy da pag 48)

proAIR^{RF}
pinkpack5L

5 ZONE CON PLENUM IN LAMIERA



amazon alexa

Google Home

Listino 2025



Con centralina **POLARIS 5X WI-FI**
e Alexa - Google Home e display a colori



**N.B. PER ELENCO
DEI COMPONENTI
DEL KIT VEDERE PAG. 28**

**Nr. 5
DISCOVERY 3X**

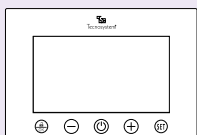

CODICE	DESCRIZIONE	SERRANDE Ø	U.M.	Multiplo d'ordine U.M.
GAD400391	PROAIR PACK RF PINK 5 L - CON 5 CRONOTERMOSTATI DISCOVERY 3X RETROILLUMINATO - CON CENTRALINA POLARIS 5X - Ø150 mm	150 mm	PZ	1
GAD400392	PROAIR PACK RF PINK 5 L - CON 5 CRONOTERMOSTATI DISCOVERY 3X - CON CENTRALINA POLARIS 5X - Ø200 mm	200 mm	PZ	1

**Nr. 1 DISCOVERY 3X
Nr. 4 MINI DISCOVERY 3X**

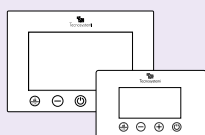

CODICE	DESCRIZIONE	SERRANDE Ø	U.M.	Multiplo d'ordine U.M.
GAD400393	PROAIR PACK RF PINK 5 L - CON 1 CRONOTERMOSTATO DISCOVERY 3X RETROILLUMINATO + 4 CRONOTERMOSTATI MINI DISCOVERY 3X - CON CENTRALINA POLARIS 5X - Ø150 mm	150 mm	PZ	1
GAD400394	PROAIR PACK RF PINK 5 L - CON 1 CRONOTERMOSTATO DISCOVERY 3X RETROILLUMINATO + 4 CRONOTERMO- STATI MINI DISCOVERY 3X - CON CENTRALINA POLARIS 5X - Ø200 mm	200 mm	PZ	1

NEW

**Nr. 5
MINI LED ASTRA**



CODICE	DESCRIZIONE	SERRANDE Ø	U.M.	Multiplo d'ordine U.M.
GAD400517	PROAIR PACK RF PINK 5 L - 5 TERMOSTATI MINI LED - CENTRALINA POLARIS 5X - 150 mm	150 mm	PZ	1
GAD400518	PROAIR PACK RF PINK 5 L - 5 CRONOTERMOSTATI DISCOVERY 3X - CENTRALINA POLARIS 5X - 200 mm	200 mm	PZ	1

**Nr. 1 DISCOVERY 3X
Nr. 4 SONDA LEM 3X**



CODICE	DESCRIZIONE	SERRANDE Ø	U.M.	Multiplo d'ordine U.M.
GAD400422	PROAIR PACK RF PINK 5 L - CON 1 CRONOTERMOSTATO DISCOVERY 3X RETROILLUMINATO + 4 SONDE AMBIEN- TE LEM 3X RF - CON CENTRALINA POLARIS 5X - Ø150 mm	150 mm	PZ	1
GAD400423	PROAIR PACK RF PINK 5 L - CON 1 CRONOTERMOSTATO DISCOVERY 3X RETROILLUMINATO + 4 SONDE AMBIENTE LEM 3X RF - CON CENTRALINA POLARIS 5X - Ø200 mm	200 mm	PZ	1

Il plenum di mandata per unità canalizzata È COMPRESO NEL PREZZO

(Da specificare al momento dell'ordine il codice del plenum, vedere cat. Galaxy da pag 48)

proAIR[®] RF brownpack6EOLO



amazon alexa

Google Home

Listino 2025



6 ZONE CON PLENUM EOLO MINI
IN POLISTIRENE Ø125/150 mm

Con centralina **POLARIS 5X WI-FI**
e Alexa - Google Home e display a colori



SERRANDA LATERALE Ø200. SU RICHIESTA Ø150.



N.B. PER ELENCO
DEI COMPONENTI
DEL KIT VEDERE PAG. 28

Nr. 6
DISCOVERY 3X

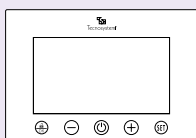

CODICE	DESCRIZIONE	ATTACCO Ø	U.M.	Multiplo d'ordine U.M.
GAD400371	PROAIR PACK RF BROWN 6 - CON PLENUM IN POLISTIRENE EOLO - CON 6 CRONOTERMOSTATI DISCOVERY 3X RETROILLUMINATO - CON CENTRALINA POLARIS 5X - Ø150/200 mm	150/200mm	PZ	1

Nr. 1 DISCOVERY 3X
Nr. 5 MINI DISCOVERY 3X

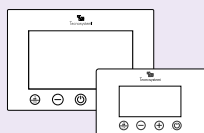

CODICE	DESCRIZIONE	ATTACCO Ø	U.M.	Multiplo d'ordine U.M.
GAD400372	PROAIR PACK RF BROWN 6 - CON PLENUM IN POLISTIRENE EOLO - CON 1 CRONOTERMOSTATO DISCOVERY 3X RETROILLUMINATO + 5 CRONOTERMOSTATI MINI DISCOVERY 3X - CON CENTRALINA POLARIS 5X - Ø150/200 mm	150/200mm	PZ	1

NEW

Nr. 6
MINI LED ASTRA



CODICE	DESCRIZIONE	ATTACCO Ø	U.M.	Multiplo d'ordine U.M.
GAD400521	PROAIR PACK RF BROWN 6 - PLENUM IN POLISTIRENE EOLO - 6 TERMOSTATI MINI LED - CENTRALINA POLARIS 5X - 150/200 mm	150/200mm	PZ	1

Nr. 1 DISCOVERY 3X
Nr. 5 SONDA LEM 3X



CODICE	DESCRIZIONE	ATTACCO Ø	U.M.	Multiplo d'ordine U.M.
GAD400415	PROAIR PACK RF BROWN 6 - CON PLENUM IN POLISTIRENE EOLO - CON 1 CRONOTERMOSTATO DISCOVERY 3X RETROILLUMINATO + 5 SONDE AMBIENTE LEM 3X RF - CON CENTRALINA POLARIS 5X - Ø150/200 mm	150/200mm	PZ	1

Il plenum di mandata per unità canalizzata È **COMPRESO NEL PREZZO**

(Da specificare al momento dell'ordine il codice del plenum, vedere cat. Galaxy da pag 48)



amazon alexa

Google Home

Listino 2025



Con centralina **POLARIS 5X WI-FI**
e Alexa - Google Home e display a colori

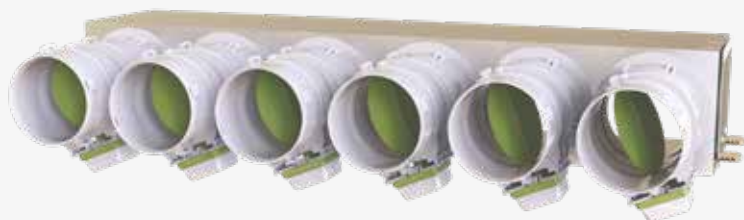

**N.B. PER ELENCO
DEI COMPONENTI
DEL KIT VEDERE PAG. 28**

**Nr. 6
DISCOVERY 3X**

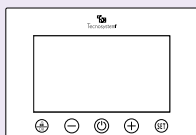

CODICE	DESCRIZIONE	SERRANDE Ø	U.M.	Multiplo d'ordine U.M.
GAD400395	PROAIR PACK RF BROWN 6 L - CON 6 CRONOTERMOSTATI DISCOVERY 3X RETROILLUMINATO - CON CENTRALINA POLARIS 5X - Ø150 mm	150 mm	PZ	1
GAD400396	PROAIR PACK RF BROWN 6 L - CON 6 CRONOTERMOSTATI DISCOVERY 3X RETROILLUMINATO - CON CENTRALINA POLARIS 5X - Ø200 mm	200 mm	PZ	1

**Nr. 1 DISCOVERY 3X
Nr. 5 MINI DISCOVERY 3X**

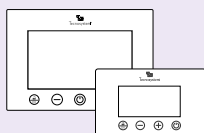

CODICE	DESCRIZIONE	SERRANDE Ø	U.M.	Multiplo d'ordine U.M.
GAD400397	PROAIR PACK RF BROWN 6 L - CON 1 CRONOTERMOSTATO DISCOVERY 3X RETROILLUMINATO + 5 CRONOTERMOSTATI MINI DISCOVERY 3X - CON CENTRALINA POLARIS 5X - Ø150 mm	150 mm	PZ	1
GAD400398	PROAIR PACK RF BROWN 6 L - CON 1 CRONOTERMOSTATO DISCOVERY 3X RETROILLUMINATO + 5 CRONOTERMOSTATI MINI DISCOVERY 3X - CON CENTRALINA POLARIS 5X - Ø200 mm	200 mm	PZ	1

NEW

**Nr. 6
MINI LED ASTRA**



CODICE	DESCRIZIONE	SERRANDE Ø	U.M.	Multiplo d'ordine U.M.
GAD400523	PROAIR PACK RF BROWN 6 L - 6 TERMOSTATI MINI LED - CENTRALINA POLARIS 5X - 150 mm	150 mm	PZ	1
GAD400524	PROAIR PACK RF BROWN 6 L - 6 TERMOSTATI MINI LED - CENTRALINA POLARIS 5X - 200 mm	200 mm	PZ	1

**Nr. 1 DISCOVERY 3X
Nr. 5 SONDA LEM 3X**



CODICE	DESCRIZIONE	SERRANDE Ø	U.M.	Multiplo d'ordine U.M.
GAD400424	PROAIR PACK RF BROWN 6 L - CON 1 CRONOTERMOSTATO DISCOVERY 3X RETROILLUMINATO + 5 SONDE AMBIENTE LEM 3X RF - CON CENTRALINA POLARIS 5X - Ø150 mm	150 mm	PZ	1
GAD400425	PROAIR PACK RF BROWN 6 L - CON 1 CRONOTERMOSTATO DISCOVERY 3X RETROILLUMINATO + 5 SONDE AMBIENTE LEM 3X RF - CON CENTRALINA POLARIS 5X - Ø200 mm	200 mm	PZ	1

Il plenum di mandata per unità canalizzata È COMPRESO NEL PREZZO

(Da specificare al momento dell'ordine il codice del plenum, vedere cat. Galaxy da pag 48)

AVVIAMENTO IMPIANTO E SERVIZIO TECNICO POST VENDITA PORTALE PROAIR



Il servizio tecnico Post Vendita di Tecnosystems, tramite il "**Portale Proair**", ha la possibilità di monitorare a distanza lo stato di funzionamento dei sistemi Proair utilizzati dai propri clienti per mezzo dell'APP: il servizio offerto avviene nel massimo rispetto della privacy.

Questo portale permette di:



Verificare l'esito di configurazione dell'APP sulla piattaforma da parte del utilizzatore



Verificare da remoto lo stato di aggiornamento dei sistemi Proair



Supportare il cliente o il CAT Tecnosystems prima di effettuare un intervento in loco, per la risoluzione di un problema o di un errore del sistema



Notificare eventuali aggiornamenti per garantire il ripristino al corretto funzionamento del sistema.

NEW

SCANSIONA IL QR CODE PER VEDERE LE TARIFFE DEL SERVIZIO AVVIAMENTO DEL SISTEMA **PROAIR**



Tecosystems ti propone il **primo avviamento dell'impianto Proair**
Il nostro centro assistenza qualificato è a tua disposizione.

Telefona al

Numero Verde
800 904474

Un nostro operatore ti guiderà e ti darà tutte le informazioni necessarie sul servizio e sulle tariffe

N.B: L'avviamento del sistema Proair non è da considerarsi obbligatorio

CONTENUTO DEI KIT PROAIR PACK CABLATI (CAB)



proAIR®
pack CAB

ATTENZIONE: Tutti i Proair Pack sono collaudati e configurati, pronti per essere installati. L'associazione tra cronotermostati e serrande, viene identificata tramite numerazione.

Proair pack CAB plenum Eolo / Eolo mini



NR.1

PLENUM IN POLISTIRENE SINTERIZZATO DI MANDATA PER UNITÀ CANALIZZATA (DA SPECIFICARE AL MOMENTO DELL'ORDINE IL CODICE DEL PLENUM)

Kit by pass meccanico in plastica abs da fissare sul lato dx o sx del plenum (completo di ghiera di fissaggio e contrappeso)

PAG.
47



NR.1

CENTRALINA Polaris 5X CON PROTOCOLLI PRECARICATI, DISPLAY A COLORI. APP, ALEXA E GOOGLE HOME

PAG.
14-16



IN BASE AL NUMERO DI ZONE

CRONOTERMOSTATI "STEALTH 3X"

PAG.
12

Proair pack CAB in lamiera elettrozincata coibentata / poliuretano espanso



NR.1

PLENUM IN LAMIERA/PAL* DI MANDATA PER UNITÀ CANALIZZATA (DA SPECIFICARE AL MOMENTO DELL'ORDINE IL CODICE DEL PLENUM)

KIT BY PASS MECCANICO DA FISSARE AL PLENUM (COMPLETO DI VITI DI FISSAGGIO, CONTRAPPESSO E GUARNIZIONE)

(*PAL disponibile a richiesta per preventivi chiamare il **Numero Verde**)

PAG.
47



NR.1

CENTRALINA Polaris 5X CON PROTOCOLLI PRECARICATI, DISPLAY A COLORI. APP, ALEXA E GOOGLE HOME

PAG.
14-16



IN BASE AL NUMERO DI ZONE

CRONOTERMOSTATI "STEALTH 3X"

PAG.
12



IN BASE AL NUMERO DI ZONE

SERRANDE MOTORIZZATE ESTERNE GIÀ CABLATE NEL PLENUM *

KIT 2 - 3 - 4 ZONE: CAVO IN MATASSA DA 50 m
KIT 5 ZONE: CAVO IN MATASSA DA 100 m
4 POLI PER COLLEGAMENTO CRONOTERMOSTATI

ATTENZIONE. Se non si dispone del ricevitore a infrarossi o, non è presente in centralina il protocollo di comunicazione desiderato, utilizzare il contatto ON/OFF (verificare con il costruttore dell'unità canalizzata la necessità di utilizzare un'interfaccia adeguata per il controllo della stessa).

proAIR[®]CAB
greenpack2EOLO

2 ZONE CON PLENUM
EOLO IN POLISTIRENE Ø150/200 mm



amazon alexa

Google Home

Listino 2025



Con centralina **POLARIS 5X WI-FI**
e Alexa - Google Home e display a colori



**N.B. PER ELENCO
DEI COMPONENTI
DEL KIT VEDERE PAG. 40**

Nr. 2
STEALTH 3X

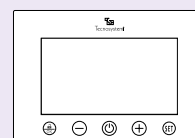

CODICE	DESCRIZIONE	ATTACCO Ø	U.M.	Multiplo d'ordine U.M.
GAD400373	PROAIR PACK CAB GREEN 2 - CON PLENUM IN POLISTIRENE EOLO - CON 2 CRONOTERMOSTATI STEALTH 3X - CON CENTRALINA POLARIS 5X - 150/200 mm	150/200mm	PZ	1

Il plenum di mandata per unità canalizzata È COMPRESO NEL PREZZO

(Da specificare al momento dell'ordine il codice del plenum, vedere cat. Galaxy da pag 48)

proAIR[®]CAB
silverpack3EOLO/EOLO MINI

3 ZONE CON PLENUM EOLO
MINI IN POLISTIRENE
Ø125/150 mm

3 ZONE CON PLENUM
EOLO IN POLISTIRENE
Ø150/200 mm



amazon alexa

Google Home

Listino 2025



Con centralina **POLARIS 5X WI-FI**
e Alexa - Google Home e display a colori



**N.B. PER ELENCO
DEI COMPONENTI
DEL KIT VEDERE PAG. 40**

Nr. 3
STEALTH 3X

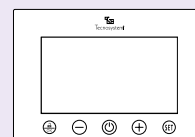

CODICE	DESCRIZIONE	ATTACCO Ø	U.M.	Multiplo d'ordine U.M.
GAD400374	PROAIR PACK CAB SILVER 3 - CON PLENUM IN POLISTIRENE EOLO MINI - CON 3 CRONOTERMOSTATI STEALTH 3X - CON CENTRALINA POLARIS 5X - 125/150 mm	125/150mm	PZ	1
GAD400375	PROAIR PACK CAB SILVER 3 - CON PLENUM IN POLISTIRENE EOLO - CON 3 CRONOTERMOSTATI STEALTH 3X - CON CENTRALINA POLARIS 5X - 150/200 mm	150/200mm	PZ	1

Il plenum di mandata per unità canalizzata È COMPRESO NEL PREZZO

(Da specificare al momento dell'ordine il codice del plenum, vedere cat. Galaxy da pag 48)

proAIR[®]CAB greenpack2L

2 ZONE CON PLENUM IN LAMIERA



amazon alexa

Google Home

Listino 2025



Con centralina **POLARIS 5X WI-FI**
e Alexa - Google Home e display a colori



N.B. PER ELENCO DEI COMPONENTI
DEL KIT VEDERE PAG. 40

Nr. 2
STEALTH 3X

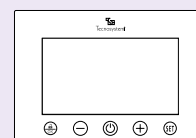

CODICE	DESCRIZIONE	SERRANDE Ø	U.M.	Multiplo d'ordine U.M.
GAD400399	PROAIR PACK CAB GREEN 2 - CON 2 CRONOTERMOSTATI STEALTH 3X - CON CENTRALINA POLARIS 5X - 150 mm	150 mm	PZ	1
GAD400400	PROAIR PACK CAB GREEN 2 - CON 2 CRONOTERMOSTATI STEALTH 3X - CON CENTRALINA POLARIS 5X - 200 mm	200 mm	PZ	1

Il plenum di mandata per unità canalizzata È COMPRESO NEL PREZZO

(Da specificare al momento dell'ordine il codice del plenum, vedere cat. Galaxy da pag 48)

proAIR[®]CAB silverpack3L

3 ZONE CON PLENUM IN LAMIERA



amazon alexa

Google Home

Listino 2025



Con centralina **POLARIS 5X WI-FI**
e Alexa - Google Home e display a colori



N.B. PER ELENCO DEI COMPONENTI
DEL KIT VEDERE PAG. 40

Nr. 3
STEALTH 3X

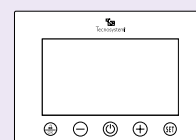

CODICE	DESCRIZIONE	SERRANDE Ø	U.M.	Multiplo d'ordine U.M.
GAD400401	PROAIR PACK CAB SILVER 3 L - CON 3 CRONOTERMOSTATI STEALTH 3X - CON CENTRALINA POLARIS 5X - 150 mm	150 mm	PZ	1
GAD400402	PROAIR PACK CAB SILVER 3 L - CON 3 CRONOTERMOSTATI STEALTH 3X - CON CENTRALINA POLARIS 5X - 200 mm	200 mm	PZ	1

Il plenum di mandata per unità canalizzata È COMPRESO NEL PREZZO

(Da specificare al momento dell'ordine il codice del plenum, vedere cat. Galaxy da pag 48)

proAIR[®]CAB
lilla pack4EOLO/EOLO MINI

4 ZONE CON PLENUM EOLO
MINI IN POLISTIRENE
Ø125/150 mm

4 ZONE CON PLENUM
EOLO IN POLISTIRENE
Ø150/200 mm



amazon alexa

Google Home

Listino 2025



Con centralina **POLARIS 5X WI-FI**
e Alexa - Google Home e display a colori



**N.B. PER ELENCO
DEI COMPONENTI
DEL KIT VEDERE PAG. 40**

Nr. 4
STEALTH 3X

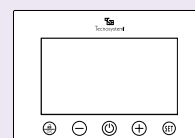

CODICE	DESCRIZIONE	SERRANDE Ø	U.M.	Multiplo d'ordine U.M.
GAD400376	PROAIR PACK CAB LILLA 4 - CON PLENUM IN POLISTIRENE EOLO MINI - CON 4 CRONOTERMOSTATI STEALTH 3X - CON CENTRALINA POLARIS 5X - 125/150 mm	150 mm	PZ	1
GAD400377	PROAIR PACK CAB LILLA 4 - CON PLENUM IN POLISTIRENE EOLO - CON 4 CRONOTERMOSTATI STEALTH 3X - CON CENTRALINA POLARIS 5X - 150/200 mm	200 mm	PZ	1

Il plenum di mandata per unità canalizzata È COMPRESO NEL PREZZO

(Da specificare al momento dell'ordine il codice del plenum, vedere cat. Galaxy da pag 48)

proAIR[®]CAB
orange pack5EOLO

5 ZONE CON PLENUM EOLO MINI
IN POLISTIRENE Ø125/150 mm



amazon alexa

Google Home

Listino 2025



Con centralina **POLARIS 5X WI-FI**
e Alexa - Google Home e display a colori



**N.B. PER ELENCO
DEI COMPONENTI
DEL KIT VEDERE PAG. 40**

Nr. 5
STEALTH 3X

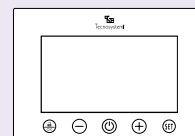

CODICE	DESCRIZIONE	SERRANDE Ø	U.M.	Multiplo d'ordine U.M.
GAD400378	PROAIR PACK CAB ORANGE 5 - CON PLENUM IN POLISTIRENE EOLO - CON 5 CRONOTERMOSTATI STEALTH 3X - CON CENTRALINA POLARIS 5X - 150/200 mm	150/200mm	PZ	1

Il plenum di mandata per unità canalizzata È COMPRESO NEL PREZZO

(Da specificare al momento dell'ordine il codice del plenum, vedere cat. Galaxy da pag 48)

proAIR[®]CAB
lilla^{pack}4L
4 ZONE CON PLENUM IN LAMIERA



Listino 2025



Con centralina **POLARIS 5X WI-FI**
e Alexa - Google Home e display a colori



N.B. PER ELENCO DEI COMPONENTI
DEL KIT VEDERE PAG. 40

Nr. 4
STEALTH 3X

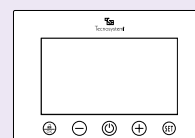

CODICE	DESCRIZIONE	SERRANDE Ø	U.M.	Multiplo d'ordine U.M.
GAD400403	PROAIR PACK CAB LILLA 4 L - CON 4 CRONOTERMOSTATI STEALTH 3X - CON CENTRALINA POLARIS 5X - 150 mm	150 mm	PZ	1
GAD400404	PROAIR PACK CAB LILLA 4 L - CON 4 CRONOTERMOSTATI STEALTH 3X - CON CENTRALINA POLARIS 5X - 200 mm	200 mm	PZ	1

Il plenum di mandata per unità canalizzata È COMPRESO NEL PREZZO

(Da specificare al momento dell'ordine il codice del plenum, vedere cat. Galaxy da pag 48)

proAIR[®]CAB
orange^{pack}5L
5 ZONE CON PLENUM IN LAMIERA



Listino 2025



Con centralina **POLARIS 5X WI-FI**
e Alexa - Google Home e display a colori



N.B. PER ELENCO DEI COMPONENTI
DEL KIT VEDERE PAG. 40

Nr. 5
STEALTH 3X

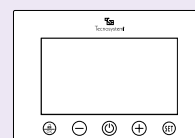

CODICE	DESCRIZIONE	SERRANDE Ø	U.M.	Multiplo d'ordine U.M.
GAD400405	PROAIR PACK CAB ORANGE 5 L - CON 5 CRONOTERMOSTATI STEALTH 3X - CON CENTRALINA POLARIS 5X - 150 mm	150 mm	PZ	1
GAD400406	PROAIR PACK CAB ORANGE 5 L - CON 5 CRONOTERMOSTATI STEALTH 3X - CON CENTRALINA POLARIS 5X - 200 mm	200 mm	PZ	1

Il plenum di mandata per unità canalizzata È COMPRESO NEL PREZZO

(Da specificare al momento dell'ordine il codice del plenum, vedere cat. Galaxy da pag 48)

proAIR[®] CAB black pack6L

6 ZONE CON PLENUM IN LAMIERA



amazon alexa

Google Home

Listino 2025



Con centralina **POLARIS 5X WI-FI**
e Alexa - Google Home e display a colori

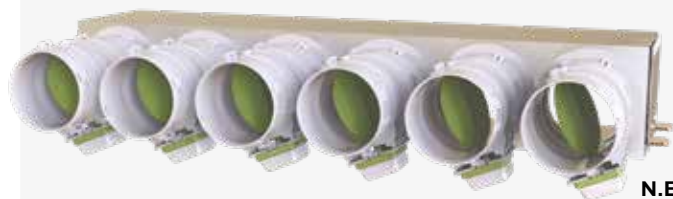

N.B. PER ELENCO DEI COMPONENTI
DEL KIT VEDERE PAG. 40

Nr. 6
STEALTH 3X

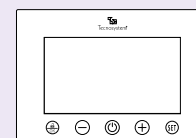

Il plenum di mandata per unità canalizzata **È COMPRESO NEL PREZZO**

(Da specificare al momento dell'ordine il codice del plenum, vedere cat. Galaxy da pag 48)

CODICE	DESCRIZIONE	SERRANDE Ø	U.M.	Multiplo d'ordine U.M.
GAD400407	PROAIR PACK CAB BLACK 6 L - CON 6 CRONOTERMOSTATI STEALTH 3X - CON CENTRALINA POLARIS 5X - 150 mm	150 mm	PZ	1
GAD400408	PROAIR PACK CAB BLACK 6 L - CON 6 CRONOTERMOSTATI STEALTH 3X - CON CENTRALINA POLARIS 5X - 200 mm	200 mm	PZ	1



Gli elementi del nostro sistema PROAIR
possono essere scaricati gratuitamente sulla piattaforma:

bimobject[®]

Tecnosystemi mette a disposizione dei professionisti del settore della progettazione meccanica, architettonica e strutturale i modelli 3D del nostro sistema Proair per essere utilizzati in BIM (Building Information Modeling).

LA GAMMA DI PLENUM PER UNITÀ CANALIZZATE PIÙ COMPLETA E DISPONIBILE PRESENTE SUL MERCATO

Il costo del plenum* dell'unità canalizzata è compreso nel prezzo del Proair Pack



INDIVIDUA IL MARCHIO E IL MODELLO DELLA TUA MACCHINA CANALIZZATA

Il catalogo contiene tutte le marche e i modelli di climatizzatori canalizzati attualmente a catalogo dei produttori



Disponibilità del materiale
entro **5** giorni lavorativi
da data inserimento ordine.



In alcuni casi può essere
proposto il plenum di mandata
realizzato in PAL.

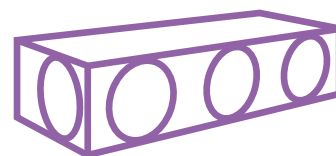

*Plenum in PAL **disponibile
a richiesta**, per preventivi chiamare
il **Numero Verde 800 904474**

- Le indicazioni relative alla composizione di ogni plenum sono puramente indicative e non vincolanti. È necessario verificare che tutti gli elementi che compongono il plenum siano compatibili con le specifiche progettuali dell'impianto da realizzare.
- Tecnosystemi S.p.A Società Benefit non si assume alcuna responsabilità in caso di negligenze o uso improprio del prodotto.
- I prodotti inseriti nel catalogo sono stati sviluppati e realizzati esclusivamente sulla base di nostre specifiche tecniche.
- Per ulteriori informazioni, vi preghiamo di contattare l'Ufficio Preventivi: **NUMERO VERDE 800 904474**

* I PLENUM IN LAMIERA HANNO I PREFORI INCLUSI.

* I COLLARINI NON SONO COMPRESI NELLA FORNITURA: PER I COLLARINI VEDERE DA PAG. 238 CATALOGO PROJECT WIND

CONFIGURA IL TUO PLENUM



sul sito [tecnosystemi.com](https://www.tecnosystemi.com)



Genera in automatico **PREVENTIVO** e **SCHEDE TECNICHE** dei prodotti scelti



CONFIGURA IL TUO PROAIR PACK



Sul sito [tecnosystemi.com](https://www.tecnosystemi.com)



Genera in automatico **preventivo** e **schede tecniche** dei prodotti scelti



Attenzione: nel configuratore sono presenti solo i prodotti relativi al ProAir Pack

DAIKIN

PLENUM SINGOLO IN POLISTIRENE SINTERIZZATO "MINI EOLO"

	CODICE	COLLARE FRONTALE INCLUSO	COLLARE LATERALE INCLUSO
		N° COLLARI / Ø mm	
		N° COLLARI / Ø mm	N° COLLARI / Ø mm
<ul style="list-style-type: none"> • FXSQ-A 40/50 • FXSA-A 40/50 • FBA-A 35/50 	PWD400037	3 Ø 125-150	2 Ø 200
	PWD400403	4 Ø 125-150	2 Ø 200
<ul style="list-style-type: none"> • FXSQ-A 63/80 • FXSA-A 63/80 • FBA-A 60/71 	PWD400038	4 Ø 125-150	2 Ø 200
<ul style="list-style-type: none"> • FXDQ-A 40/50 • FXDA-A 40/50 	-	-	-
<ul style="list-style-type: none"> • FDQ-C 125 • FDA-A 125 	-	-	-
<ul style="list-style-type: none"> • FXSQ-A 100/125 • FXSA-A 100/125 • FBA-A 100/125/140 	-	-	-
<ul style="list-style-type: none"> • FXDQ-A 15/20/25/32 • FXDA-A 10/15/20/25/32 • FDXM-F 25/35 	PWD400039	4 Ø 125-150	2 Ø 200
<ul style="list-style-type: none"> • FXDQ-A 63 • FXDA-A 63 • FDXM-F 50/60 	-	-	-
<ul style="list-style-type: none"> • FXSQ-A 15/20/25/32 • FXSA-A 15/20/25/32 	PWD400040	3 Ø 125-150	2 Ø 200
<ul style="list-style-type: none"> • FWS-AT 2 • FWM 01/15/02 	-	-	-
<ul style="list-style-type: none"> • FWS-AT 3 • FWM 25/03 	PWD400042	4 Ø 125-150	2 Ø 200
<ul style="list-style-type: none"> • FWS-AT 6 • FWM 35/04/06 	-	-	-
<ul style="list-style-type: none"> • FWS-AT 8 	-	-	-
<ul style="list-style-type: none"> • FWP-AT 02/03/04 • FWB-BT 02/03/04 	-	-	-
<ul style="list-style-type: none"> • FWP-AT 05/06/07 • FWB-BT 05/06/07 	-	-	-
<ul style="list-style-type: none"> • FWB-BT 08/09/10 	-	-	-
<ul style="list-style-type: none"> • FXSQ-A 140 • FXSA-A 140 	-	-	-
<ul style="list-style-type: none"> • FWD-AT/AF 4 	-	-	-
<ul style="list-style-type: none"> • FWD-AT/AF 6 	-	-	-
<ul style="list-style-type: none"> • FWD-AT/AF 08/10 	-	-	-
<ul style="list-style-type: none"> • FWD-AT/AF 12 	-	-	-
<ul style="list-style-type: none"> • FNA-A 25/35 • FNQ-A 25/35 	PWD400167	4 Ø 125-150	2 Ø 200
<ul style="list-style-type: none"> • FNA-A 50/60 • FNQ-A 50/60 	-	-	-
<ul style="list-style-type: none"> • FDA-A 200/250 	-	-	-
<ul style="list-style-type: none"> • FWE-DATN5V3 03/04/05 	PWD400320	4 Ø 125-150	2 Ø 200
<ul style="list-style-type: none"> • FWE-DATN5V3 06 • FWE-DAFN5V3 06 	-	-	-

PLENUM SINGOLO IN POLISTIRENE
SINTERIZZATO "EOLO"

PLENUM SINGOLO IN **LAMIERA**
ELETTROZINCATA COIBENTATA

CODICE	COLLARE FRONTALE INCLUSO	COLLARE LATERALE INCLUSO	CODICE	PREFORI FRONTALI INCLUSI*	PREFORI LATERALI INCLUSI*	COLLARINO A PARTE*
	N° COLLARI / Ø mm	N° COLLARI / Ø mm		N° PREFORI / Ø mm	N° PREFORI / Ø mm	MODELLO
PL11165035	2 Ø 150-200	2 Ø 200	PWD400399	4 Ø 150	2 Ø 150	A1
PL11162007	3 Ø 150-200		PWD400400	5 Ø 150	2 Ø 150	A1
PWD400402	4 Ø 150-200		11162007	2 Ø 200	2 Ø 200	B2
PL11162008	4 Ø 150-200	2 Ø 200	PWD400401	3 Ø 150	2 Ø 150	A1
			PWD400395	4 Ø 150	2 Ø 150	A1
			11162008	3 Ø 200	2 Ø 200	B2
PWD400398	5 Ø 150-200	2 Ø 200	PWD400396	5 Ø 150	2 Ø 150	A1
			PWD400397	6 Ø 150	2 Ø 150	A1
PL11162004	4 Ø 150-200	2 Ø 200	11162004	4 Ø 150	4 Ø 150	B2
PL11162001	5 Ø 150-200	2 Ø 200	11162001	5 Ø 200	2 Ø 200	B2
PL11162009	5 Ø 150-200	2 Ø 200	11162009	5 Ø 200	2 Ø 200	B2
PL11162002	3 Ø 150-200	2 Ø 200	11162002	3 Ø 150	2 Ø 150	A1
PL11162006	5 Ø 150-200	2 Ø 200	11162006	5 Ø 150	2 Ø 150	A1
PL11165037	2 Ø 150-200	2 Ø 200	11165041	2 Ø 150	2 Ø 150	A1
PL11165041	3 Ø 150-200					
PL11165036	2 Ø 150-200	2 Ø 200	11165042	2 Ø 150	2 Ø 150	A1
PL11165042	3 Ø 150-200					
PL11165043	3 Ø 150-200	2 Ø 200	11165043	3 Ø 150	2 Ø 150	A1
PL11165045	4 Ø 150-200	2 Ø 200	11165045	4 Ø 150	2 Ø 150	A1
PL11165047	5 Ø 150-200	2 Ø 200	-	-	-	-
PL11165044	3 Ø 150-200	2 Ø 200	11165044	3 Ø 150	2 Ø 150	A1
PL11165046	5 Ø 150-200	2 Ø 200	11165046	5 Ø 150	2 Ø 150	A1
-	-	-	11165049	7 Ø 150	2 Ø 150	A1
-	-	-	11165048	7 Ø 150	2 Ø 150	A1
-	-	-	11165040	3 Ø 150	2 Ø 150	A1
-	-	-	11165039	4 Ø 150	2 Ø 150	A1
	5 Ø 150-200	2 Ø 200	11165038	5 Ø 150	2 Ø 150	A1
PL11162010	5 Ø 150-200	2 Ø 200	11162010	4 Ø 200	2 Ø 200	B2
PWD400173	3 Ø 150-200	2 Ø 200	PWD400185	3 Ø 150	2 Ø 150	A1
PWD400174	5 Ø 150-200	2 Ø 200	PWD400186	5 Ø 150	2 Ø 150	A1
-	-	-	PWD400316	5 Ø 200	2 Ø 200	B2
PWD400317	3 Ø 150-200	2 Ø 200	PWD400313	3 Ø 150	2 Ø 150	A1
PWD400318	4 Ø 150-200	2 Ø 200	PWD400314	4 Ø 150	2 Ø 150	A1

DAIKIN	PLENUM SINGOLO IN POLISTIRENE SINTERIZZATO "MINI EOLO"		
	CODICE	COLLARE FRONTALE INCLUSO	COLLARE LATERALE INCLUSO
		N° COLLARI / Ø mm	N° COLLARI / Ø mm
<ul style="list-style-type: none"> • FWE-DATN5V3 07/08/10 • FWE-DAFN5V3 07/08/10 	-	-	-
<ul style="list-style-type: none"> • FWB-CTN/CFN 04/05 • FWP-CTN/CFN 04/05 	-	-	-
<ul style="list-style-type: none"> • FWB-CTN/CFN 06/08 • FWP-CTN/CFN 06/08 	-	-	-
<ul style="list-style-type: none"> • FWB-CTN/CFN 10/11/15/17 • FWP-CTN/CFN 10/11/15/17 	-	-	-

DAIKIN PLENUM IN **PAL** DISPONIBILE A RICHIESTA
contattare l'ufficio preventivazione: preventivi@tecnosystemi.com

Panasonic	PLENUM SINGOLO IN POLISTIRENE SINTERIZZATO "MINI EOLO"		
	CODICE	COLLARE FRONTALE INCLUSO	COLLARE LATERALE INCLUSO
		N° COLLARI / Ø mm	N° COLLARI / Ø mm
<ul style="list-style-type: none"> • S-PF1E5A/B 36/45/50 • S-MF2E5A 15/22/28/36/45/56 • S-PF3E 3650 	-	-	-
<ul style="list-style-type: none"> • S-PF1E5A/B 60/71 • S-MF2E5A 60/73/90 	PWD400044	4 Ø 125-150	2 Ø 200
<ul style="list-style-type: none"> • S-PF1E5A/B 100/125/140 • S-MF2E5A 106/140/160 	-	-	-
<ul style="list-style-type: none"> • CS-MZ UD3EA 20 • CS-Z UD3EAW 25/35/50/60 	PWD400045	4 Ø 125-150	2 Ø 200
<ul style="list-style-type: none"> • S-PN1E5A/B 36/45/50 • S-PN1E5A/B 100/125/140 	-	-	-
<ul style="list-style-type: none"> • S-PE2E5 250 	-	-	-
<ul style="list-style-type: none"> • S-PF3E 6071 • S-PF3E 1014 	-	-	-
<ul style="list-style-type: none"> • S-MM1E5A 15/22/28/36/45/56 • CS-Z 20/25/35/50/60 	PWD400366	4 Ø 125-150	2 Ø 200
<ul style="list-style-type: none"> • S-PE3E5B 200/250 • S-MF3E5B 15/22/28/36/45/56 • S-MF3E5B 60/73/90 • S-MF3E5B 106/140/160 	-	-	-
<ul style="list-style-type: none"> • P-FH AS-2AA-E 18/15/21 • P-FH AS-2AA-E 24/27 • P-FD AS-2EA-E 10 • P-FD AS-2EA-E 15 • P-FD AS-2EA-E 20 			

PLENUM SINGOLO IN POLISTIRENE SINTERIZZATO "EOLO"			PLENUM SINGOLO IN LAMIERA ELETTROZINCATA COIBENTATA			
CODICE	COLLARE FRONTALE INCLUSO	COLLARE LATERALE INCLUSO	CODICE	PREFORI FRONTALI INCLUSI*	PREFORI LATERALI INCLUSI*	COLLARINO A PARTE*
	N° COLLARI / Ø mm	N° COLLARI / Ø mm		N° PREFORI / Ø mm	N° PREFORI / Ø mm	MODELLO
PWD400319	5 Ø 150-200	2 Ø 200	PWD400315	5 Ø 150	2 Ø 150	A1
PWD400376	3 Ø 150-200	2 Ø 200	PWD400372	2 Ø 200	2 Ø 200	B2
PWD400377	4 Ø 150-200	2 Ø 200	PWD400373	3 Ø 200	2 Ø 200	B2
PL11162010	5 Ø 150-200	2 Ø 200	11162010	4 Ø 200	2 Ø 200	B2

PLENUM SINGOLO IN POLISTIRENE SINTERIZZATO "EOLO"			PLENUM SINGOLO IN LAMIERA ELETTROZINCATA COIBENTATA			
CODICE	COLLARE FRONTALE INCLUSO	COLLARE LATERALE INCLUSO	CODICE	PREFORI FRONTALI INCLUSI*	PREFORI LATERALI INCLUSI*	COLLARINO A PARTE*
	N° COLLARI / Ø mm	N° COLLARI / Ø mm		N° PREFORI / Ø mm	N° PREFORI / Ø mm	MODELLO
PL11164003	3 Ø 150-200	2 Ø 200	11164003	3 Ø 150	2 Ø 150	A1
	4 Ø 150-200	2 Ø 200	11164002	4 Ø 150	2 Ø 150	A1
PL11164004	5 Ø 150-200	2 Ø 200	11164004	6 Ø 150	2 Ø 150	A1
PL11164006	3 Ø 150-200	2 Ø 200	11164006	3 Ø 150	2 Ø 150	A1
-			11164008	3 Ø 150	2 Ø 150	A1
-			11164010	5 Ø 150	2 Ø 150	A1
-	-	-	PWD400088	4 Ø 200	2 Ø 200	B2
PWD400281	3 Ø 150-200	2 Ø 200	PWD400256	4 Ø 150	2 Ø 150	A1
PWD400282	5 Ø 150-200	2 Ø 200	PWD400257	5 Ø 150	2 Ø 150	A1
PWD400365	3 Ø 150-200	2 Ø 200	PWD400370	3 Ø 150	2 Ø 150	A1
-	-	-	PWD400371	4 Ø 200	2 Ø 200	B2
PL11164003	3 Ø 150-200	2 Ø 200	11164003	3 Ø 150	2 Ø 150	A1
PWD400281	3 Ø 150-200	2 Ø 200	PWD400256	4 Ø 150	2 Ø 150	A1
PWD400282	5 Ø 150-200	2 Ø 200	PWD400257	5 Ø 150	2 Ø 150	A1
			PWD402474	6 Ø 150	2 Ø 150	A1
			PWD402475	6 Ø 200	2 Ø 200	B2
			PWD402476	2 Ø 200	2 Ø 200	B2
			PWD402477	2 Ø 200	2 Ø 200	B2
			PWD402478	3 Ø 200	2 Ø 200	B2

Panasonic

PLENUM SINGOLO IN POLISTIRENE
SINTERIZZATO "MINI EOLO"

	CODICE	COLLARE FRONTALE INCLUSO	COLLARE LATERALE INCLUSO
		N° COLLARI / Ø mm	
• P-FD AS-2EA-E 25/30			
• P-FD AS-2EA-E 40			
• FC2A-D - L/R 30 NEW • P-FCAQ-2AA-E 30	-	-	-
• FC2A-D - L/R 40 NEW • P-FCAQ-2AA-E 40	-	-	-
• FC2A-D - L/R 050/070 NEW • P-FCAQ-2AA-E 50/70	-	-	-
• FC2A-D - L/R 060/80 NEW • P-FCAQ-2EA-E 60/80	-	-	-

TOSHIBA

PLENUM SINGOLO IN POLISTIRENE
SINTERIZZATO "MINI EOLO"

	CODICE	COLLARE FRONTALE INCLUSO	COLLARE LATERALE INCLUSO
		N° COLLARI / Ø mm	
• RAV-SM BTP-E 406/456/566 • MMD-AP BHP-E 0076/0096/0126/0156/0186 • RAV-RM BTP-E 561 • MMD-AP BHP1-E 0076/96/126/156/186	PWD400048	4 Ø 125-150	2 Ø 200
• RAS-M G3DV-E/ND/TR 07/10/13 • RAS-MU2DVG-E 07/10/13	PWD400049	4 Ø 125-150	2 Ø 200
• RAV-SM BTP-E 806 • MMD-AP BHP-E 0246/0276/0306 • RAV-RM BTP-E 801 • MMD-AP BHP1-E 0246/276/306 • MMD-AP HP1-E 0186/246/276	-	-	-
• RAV-SM BTP-E 1106/1406/1606 • MMD-AP BHP-E 0366/0486/0566 • MMD-UP HP-E 0361/0481/0561 • MMD-UP HFP-E 481 • RAV-RM BTP-E 1101/1401/1606 • RAV-HM BTP-E 1101/1401/1601 • MMD-AP BHP1-E 0366/486/566 • MMD-AP HP1-E 0366/486/566 • MMD-UP BHP-E 0361/0481/0561	-	-	-
• RAS-M G3DV 16 • M G3DV - E/ND/TR 16 • RAS-M U2DVG-E 16	-	-	-

PLENUM SINGOLO IN POLISTIRENE SINTERIZZATO "EOLO"			PLENUM SINGOLO IN LAMIERA ELETTROZINCATA COIBENTATA			
CODICE	COLLARE FRONTALE INCLUSO	COLLARE LATERALE INCLUSO	CODICE	PREFORI FRONTALI INCLUSI*	PREFORI LATERALI INCLUSI*	COLLARINO A PARTE*
	N° COLLARI / Ø mm	N° COLLARI / Ø mm		N° PREFORI / Ø mm	N° PREFORI / Ø mm	MODELLO
			PWD402479	3 Ø 200	2 Ø 200	B2
			PWD402480	4 Ø 200	2 Ø 200	B2
-	-	-	PWD400442	3 Ø 150	2 Ø 150	A1
-	-	-	PWD400443	4 Ø 150	2 Ø 150	A1
-	-	-	PWD400444	5 Ø 150	2 Ø 150	A1
-	-	-	PWD400445	6 Ø 150	2 Ø 150	A1

PLENUM SINGOLO IN POLISTIRENE SINTERIZZATO "EOLO"			PLENUM SINGOLO IN LAMIERA ELETTROZINCATA COIBENTATA			
CODICE	COLLARE FRONTALE INCLUSO	COLLARE LATERALE INCLUSO	CODICE	PREFORI FRONTALI INCLUSI*	PREFORI LATERALI INCLUSI*	COLLARINO A PARTE*
	N° COLLARI / Ø mm	N° COLLARI / Ø mm		N° PREFORI / Ø mm	N° PREFORI / Ø mm	MODELLO
PL11162093	3 Ø 150-200	2 Ø 200	11162093	3 Ø 150	2 Ø 150	A1
PL11162096	3 Ø 150-200	2 Ø 200	11162096	3 Ø 150	2 Ø 150	A1
PL11162094	4 Ø 150-200	2 Ø 200	11162094	5 Ø 150	2 Ø 150	A1
-	-	-	11162095	6 Ø 150	2 Ø 150	A1
PL11162097	4 Ø 150-200	2 Ø 200	11162097	4 Ø 150	2 Ø 150	A1

TOSHIBA

PLENUM SINGOLO IN POLISTIRENE
SINTERIZZATO "MINI EOLO"

CODICE

COLLARE FRONTALE
INCLUSO

COLLARE LATERALE
INCLUSO

N° COLLARI / Ø mm

N° COLLARI / Ø mm

- RAV-SM SDT-E 304/404/454/564

- MMD-P SPHE 0056/76/96/126/154/184

- RAV-RM SDT-E 301/401/561

- MMD-AP SPH1-E 0056/74/94/124/154/184

- RAS-M U2DVG-E 22/24

- MMD-AP SPH1-E 0244/274

- MMD-AP HP-E 0726/0966

- MMD-UP HP-E 0721/0961

- MMD-UP HFP-E 0721/0961/1121/1281

- RAV-SM DTP-E 2244/2804

- RAV-RM DTP-E 2241/2801

- MMD-UP-SPHY-E 0031/051/071/091/121

PWD400049

4 Ø 125-150

2 Ø 200

- MMD-UP-SPHY-E 0151/0181

- MMD-UP-SPHY-E 0241/0271

- RAV-HM BTP-E 561

- MMD-UP BHP-E 0051/0071/0091/0121/0151/0171

PWD400446

4 Ø 125-150

2 Ø 200

- RAV-HM BTP-E 801

- MMD-UP BHP-E 0241/0271/0301

- MMD-UP HP-E 0181/0241/0271



PLENUM SINGOLO IN POLISTIRENE
SINTERIZZATO "MINI EOLO"

CODICE

COLLARE FRONTALE
INCLUSO

COLLARE LATERALE
INCLUSO

N° COLLARI / Ø mm

N° COLLARI / Ø mm

- PEFY-P VMA-E 20/25/32

- PEFY-W 20/25/32 VMA-A

- PEFY-M VMA-A 20/25/32

- PEFY-WP VMA-E 20

- PEFY-P VMS 1-E 15/20/25/32

PWD400039

4 Ø 125-150

2 Ø 200

- SEZ-M DAL 35/50

- SEZ-M 35/50 DA

- PEFY-W 40/50 VMS-A

- PEFY-P VMS1-E 40/50

- PEFY-WP VMS1-E 32/40

- SEZ-M DAL 60/71

- PEFY-P VMS 1-E 63

- PEAD M JA 35/50

- PEFY-W 40 VMA-A

- PEFY-P VMA-E 40/50

- PEFY-M VMA-A 40/50/63

- PEFY-WP VMA-E 25/32

PLENUM SINGOLO IN POLISTIRENE SINTERIZZATO "EOLO"				PLENUM SINGOLO IN LAMIERA ELETTROZINCATA COIBENTATA			
CODICE	COLLARE FRONTALE INCLUSO	COLLARE LATERALE INCLUSO	CODICE	PREFORI FRONTALI INCLUSI*	PREFORI LATERALI INCLUSI*	COLLARINO A PARTE*	
	N° COLLARI / Ø mm	N° COLLARI / Ø mm		N° PREFORI / Ø mm	N° PREFORI / Ø mm	MODELLO	
PL11162098	4 Ø 150-200	2 Ø 200	11162098	4 Ø 150	2 Ø 150	A1	
PWD400132	4 Ø 150-200	2 Ø 200	PWD400148	5 Ø 150	2 Ø 150	A1	
PWD400133	5 Ø 150-200	2 Ø 200	PWD400149	5 Ø 150	2 Ø 150	A1	
			PWD400150	5 Ø 200	2 Ø 200	B2	
PL11162096	3 Ø 150-200	2 Ø 200	11162096	3 Ø 150	2 Ø 150	A1	
PL11162097	4 Ø 150-200	2 Ø 200	11162097	4 Ø 150	2 Ø 150	A1	
PWD400132	4 Ø 150-200	2 Ø 200	PWD400148	5 Ø 150	2 Ø 150	A1	
PWD400447	3 Ø 150-200	2 Ø 200	PWD400424	2 Ø 200	2 Ø 200	B2	
PWD400448	4 Ø 150-200	2 Ø 200	PWD400425	4 Ø 200	2 Ø 200	B2	

PLENUM SINGOLO IN POLISTIRENE SINTERIZZATO "EOLO"				PLENUM SINGOLO IN LAMIERA ELETTROZINCATA COIBENTATA			
CODICE	COLLARE FRONTALE INCLUSO	COLLARE LATERALE INCLUSO	CODICE	PREFORI FRONTALI INCLUSI*	PREFORI LATERALI INCLUSI*	COLLARINO A PARTE*	
	N° COLLARI / Ø mm	N° COLLARI / Ø mm		N° PREFORI / Ø mm	N° PREFORI / Ø mm	MODELLO	
PL11162018	3 Ø 150-200	2 Ø 200	11162018	3 Ø 150	2 Ø 150	A1	
PL11162002	3 Ø 150-200	2 Ø 200	11162002	3 Ø 150	2 Ø 150	A1	
PL11162015	4 Ø 150-200	2 Ø 200	11162015	4 Ø 150	2 Ø 150	A1	
PL11162006	5 Ø 150-200	2 Ø 200	11162006	5 Ø 150	2 Ø 150	A1	
PL11162013	4 Ø 150-200	2 Ø 200	11162013	4 Ø 150	2 Ø 150	A1	



PLENUM SINGOLO IN POLISTIRENE
SINTERIZZATO "MINI EOLO"

	PLENUM SINGOLO IN POLISTIRENE SINTERIZZATO "MINI EOLO"		
	CODICE	COLLARE FRONTALE INCLUSO	COLLARE LATERALE INCLUSO
		N° COLLARI / Ø mm	N° COLLARI / Ø mm
<ul style="list-style-type: none"> • PEFY-P VMA-E 63/71/80 • PEAD-SM JAL 71 • PEFY-W 50/63/71/80 VMA-A • PEFY-M VMA-A 71/80 • PEFY-WP VMA-E 40/50 	-	-	-
<ul style="list-style-type: none"> • PEFY-P VMA-E 100/125 • PEAD-SM JAL 100/125 • PEFY-W 100/125 VMA-A • PEAD-M JA 100/125 • PEFY-M VMA-A 100/125 	-	-	-
<ul style="list-style-type: none"> • PEFY-P VMA-E 140 • PEAD-SM JAL 140 • PEFY-M VMA-A 140 	-	-	-
<ul style="list-style-type: none"> • PEFY-P VMR-E-L 20/25/32 	-	-	-
<ul style="list-style-type: none"> • PEFY-P VMHS-E 40/50/63 	-	-	-
<ul style="list-style-type: none"> • PEFY-P VMHS-E 71/80 	-	-	-
<ul style="list-style-type: none"> • PEFY-P VMHS-E 100/125/140 	-	-	-
<ul style="list-style-type: none"> • PEFY-P VMHS-E 200/250 	-	-	-
<ul style="list-style-type: none"> • SEZ-M 25 DA • PEFY-W 10/15/20/25/32 VMS-A • PEFY-WP VMS1-E 10/15/20/25 	PWD400298	4 Ø 125-150	2 Ø 200
<ul style="list-style-type: none"> • SEZ-M 60/71 DA • PEFY-WP VMS1-E 50 	-	-	-



PLENUM IN **PAL** DISPONIBILE A RICHIESTA
contattare l'ufficio preventivazione: preventivi@tecnosystemi.com



PLENUM SINGOLO IN POLISTIRENE
SINTERIZZATO "MINI EOLO"

	PLENUM SINGOLO IN POLISTIRENE SINTERIZZATO "MINI EOLO"		
	CODICE	COLLARE FRONTALE INCLUSO	COLLARE LATERALE INCLUSO
		N° COLLARI / Ø mm	N° COLLARI / Ø mm
<ul style="list-style-type: none"> • GB-X SR 18 	PWD400065	4 Ø 125-150	2 Ø 200
<ul style="list-style-type: none"> • GB-X SR 24/36 	-	-	-

PLENUM SINGOLO IN POLISTIRENE SINTERIZZATO "EOLO"				PLENUM SINGOLO IN LAMIERA ELETTROZINCATA COIBENTATA			
CODICE	COLLARE FRONTALE INCLUSO	COLLARE LATERALE INCLUSO	CODICE	PREFORI FRONTALI INCLUSI*	PREFORI LATERALI INCLUSI*	COLLARINO A PARTE*	
	N° COLLARI / Ø mm	N° COLLARI / Ø mm		N° PREFORI / Ø mm	N° PREFORI / Ø mm	MODELLO	
PL11162014	5 Ø 150-200	2 Ø 200	11162014	5 Ø 150	2 Ø 150	A1	
-	-	-	11162016	7 Ø 150	2 Ø 150	A1	
-	-	-	11162017	8 Ø 150	2 Ø 150	A1	
-	-	-	PWD400242	2 Ø 150	2 Ø 150	A1	
-	-	-	PWD400261	2 Ø 200	2 Ø 200	B2	
-	-	-	PWD400262	3 Ø 200	2 Ø 200	B2	
-	-	-	PWD400263	4 Ø 200	2 Ø 200	B2	
-	-	-	PWD400266	4 Ø 200	2 Ø 200	B2	
PWD400275	3 Ø 150-200	2 Ø 200	PWD400250	3 Ø 150	2 Ø 150	A1	
PWD400276	4 Ø 150-200	2 Ø 200	PWD400251	5 Ø 150	2 Ø 150	A1	

PLENUM SINGOLO IN POLISTIRENE SINTERIZZATO "EOLO"				PLENUM SINGOLO IN LAMIERA ELETTROZINCATA COIBENTATA			
CODICE	COLLARE FRONTALE INCLUSO	COLLARE LATERALE INCLUSO	CODICE	PREFORI FRONTALI INCLUSI*	PREFORI LATERALI INCLUSI*	COLLARINO A PARTE*	
	N° COLLARI / Ø mm	N° COLLARI / Ø mm		N° PREFORI / Ø mm	N° PREFORI / Ø mm	MODELLO	
PL11163200	4 Ø 150-200	2 Ø 200	11163200	4 Ø 150	2 Ø 150	A1	
PL11163201	4 Ø 150-200	2 Ø 200	11163201	4 Ø 150	2 Ø 150	A1	

SAMSUNG

PLENUM SINGOLO IN POLISTIRENE
SINTERIZZATO "MINI EOLO"

	CODICE	COLLARE FRONTALE INCLUSO	COLLARE LATERALE INCLUSO
		N° COLLARI / Ø mm	N° COLLARI / Ø mm
<ul style="list-style-type: none"> • AC MNLDKH/EU 026/035 • AM FNLDEH/EU 017/022/028/036 • AE MNLDEH/EU 022/028/036 • AC RNLDKG/EU 026/035 	PWD400039	4 Ø 125-150	2 Ø 200
<ul style="list-style-type: none"> • AE MNLDEH/EU 056 • AM FNMDEH/EU 022/028/036 • AM FNLDEH/EU 045/056 • AJ RBLDEG/EU 026/036 	-	-	-
<ul style="list-style-type: none"> • AJ TNLDEG/EU 026/035 	PWD400241	3 Ø 125-150	2 Ø 200
<ul style="list-style-type: none"> • AM NMDEH/EU 045/056/071 • AJ TNMDEG/EU 052 	-	-	-
<ul style="list-style-type: none"> • AC MNMDKH/EU 035/052/060/071 • AC BNMPKG/EU 035/052 • AE MNMPEH/EU 071 • AE BNMPEH 036/056 • AE ANMPEH 071 • AM HNMPKH 036/045/056/071 • AC JNMCEH/EU 035 • AC RNMDKG/EU 035/052/071 • AC HNMCEH/EU 035 • AM - ANMPKH/EU 022/028/036/045/056/071 	-	-	-
<ul style="list-style-type: none"> • AC MNLDKH/EU 052/071 • AC RNLDKG/EU 052/071 	-	-	-
<ul style="list-style-type: none"> • AC MNMDKH/EU 090/100 • AC BNMPKG/EU 071 • AM HNMPKH/EU 090 • AM - ANMPKH/EU 090 • AC JNMCEH/EU 071 • AC RNMDKG/EU 100 • AE MNMPEH/EU 090 	-	-	-
<ul style="list-style-type: none"> • AC MNMDKH/EU 120/140 • AC BNMPKG/EU 100/120/140 • AC JNMCEH/EU 100/125 • AC RNMDKG/EU 120/140 • AM - ANMPKH/EU 112/128/140 • AM HNHPKH/EU 112/128/140 • AM HNMPKH/EU 112/128/140 	-	-	-
<ul style="list-style-type: none"> • AM FNLDEH/EU 071 	-	-	-
<ul style="list-style-type: none"> • AC SDXEA 090/100 	-	-	-
<ul style="list-style-type: none"> • AM FNMDEH/EU 090 • DH EAV2 070/090 	-	-	-
<ul style="list-style-type: none"> • AC JNHPKH/EU 180/200 • AC KNHPKH/EU 200/250 	-	-	-
<ul style="list-style-type: none"> • AM FNHDEH 220/280 • AM JNHFKH/EU 180/224 	-	-	-
<ul style="list-style-type: none"> • AM - ANLDKH/EU 017/022/028/036 	PWD400241	3 Ø 125-150	2 Ø 200
<ul style="list-style-type: none"> • AJ BNMDEG/EU 052 	PWD402489	4 Ø125-150	2 Ø 200
<ul style="list-style-type: none"> • AC BNLDKG 052/071 			

PLENUM SINGOLO IN POLISTIRENE SINTERIZZATO "EOLO"				PLENUM SINGOLO IN LAMIERA ELETTROZINCATA COIBENTATA			
CODICE	COLLARE FRONTALE INCLUSO	COLLARE LATERALE INCLUSO	CODICE	PREFORI FRONTALI INCLUSI*	PREFORI LATERALI INCLUSI*	COLLARINO A PARTE*	
	N° COLLARI / Ø mm	N° COLLARI / Ø mm		N° PREFORI / Ø mm	N° PREFORI / Ø mm	MODELLO	
PL11162002	3 Ø 150-200	2 Ø 200	11162002	3 Ø 150	2 Ø 150	A1	
PL11162004	4 Ø 150-200	2 Ø 200	11162004	4 Ø 150	2 Ø 150	A1	
PWD400240	2 Ø 150-200	2 Ø 200	PWD400239	2 Ø 150	2 Ø 150	A1	
PL11165002	4 Ø 150-200	2 Ø 200	11165002	4 Ø 150	2 Ø 150	A1	
PL11165008	4 Ø 150-200	2 Ø 200	11165008	3 Ø 200	2 Ø 200	B2	
			PWD400197	4 Ø 200	2 Ø 200	B2	
PL11165010	5 Ø 150-200	2 Ø 200	11165010	5 Ø 150	2 Ø 150	A1	
PL11165012	5 Ø 150-200	2 Ø 200	11165012	5 Ø 200	2 Ø 200	B2	
-	-	-	11165014	5 Ø 200	2 Ø 200	B2	
-	-	-	11165004	5 Ø 150	2 Ø 150	A1	
-	-	-	11165006	4 Ø 200	2 Ø 200	B2	
PL11165009	4 Ø 150-200	2 Ø 200	-	-	-	-	
-	-	-	PWD400145	5 Ø 200	2 Ø 200	B2	
-	-	-	PWD400146	4 Ø 200	2 Ø 200	B2	
PWD400240	2 Ø 150-200	2 Ø 200	PWD400239	2 Ø 150	2 Ø 150	A1	
PWD402504	3 Ø 150-200	2 Ø 200	PWD402461	4 DN 150	2 DN 150	A1	
PWD402505	4 Ø 150-200	2 Ø 200	PWD402462	5 DN 150	2 DN 150	A1	

MITSUBISHI
HEAVY INDUSTRIES LTD.

PLENUM SINGOLO IN POLISTIRENE
SINTERIZZATO "MINI EOLO"

	CODICE	COLLARE FRONTALE INCLUSO	COLLARE LATERALE INCLUSO
		N° COLLARI / Ø mm	N° COLLARI / Ø mm
• SRR ZM-S 25/35	PWD400051	4 Ø 125-150	2 Ø 200
• SRR ZM-S 50/60	-	-	-
• FDUM VF/VH 40/50 • FDU KX6F 45/56 • FDUM KXE6F 22/56	PWD400052	4 Ø 125-150	2 Ø 200
• FDUM VF/VH 60/71 • FDU VF1 71 • FDU KX6F 71/90 • FDUM KXE6F 71/90	-	-	-
• FDUM VF/VH 100/125/140 • FDU VF1/VF2 100 • FDU KXE6F 112/140 • FDU VF 100/125/140 • FDUM KXE6F 112/140/160	-	-	-
• FDU VG 200/240	-	-	-

HITACHI

PLENUM SINGOLO IN POLISTIRENE
SINTERIZZATO "MINI EOLO"

	CODICE	COLLARE FRONTALE INCLUSO	COLLARE LATERALE INCLUSO
		N° COLLARI / Ø mm	N° COLLARI / Ø mm
• RAD RPA 25/35/50	PWD400060	4 Ø 125-150	2 Ø 200
• RAD PPA 50/60/70	-	-	-
• RPI FSN4E 2.0/2.5/3.0	-	-	-
• RPI FSN4E 4.0/5.0/6.0	-	-	-
• RAD-RPE 25/35 • RAD-QPE 18	-	-	-
• RAD-RPE 50/60 • RAD-PPD 50/60/70	-	-	-
• RPIM-UNE1NH 3.0	-	-	-
• RPIM-UNE1NH 4.0/5.0/6.0/6.5	-	-	-
• RPI-FSRE 0.4		3 Ø 125-150	2 Ø 200
• RPI-FSRE 1.5/2.0		3 Ø 125-150	2 Ø 200
• RPI-FSRE 2.5/3.0	-	-	-
• RPI-FSRE 4.0/6.0 • RPI-FSN6E-EF 4.0/6.0	-	-	-
• RPIH-FSRE 4.0/6.0	-	-	-

Haier

PLENUM SINGOLO IN POLISTIRENE
SINTERIZZATO "MINI EOLO"

	CODICE	COLLARE FRONTALE INCLUSO	COLLARE LATERALE INCLUSO
		N° COLLARI / Ø mm	N° COLLARI / Ø mm
• AD MS1ERA 12	-	-	-
• AD MS1ERA 18	-	-	-
• AD MS1ERA - MS2ERA 24/28	-	-	-

PLENUM SINGOLO IN POLISTIRENE SINTERIZZATO "EOLO"				PLENUM SINGOLO IN LAMIERA ELETTROZINCATA COIBENTATA			
CODICE	COLLARE FRONTALE INCLUSO	COLLARE LATERALE INCLUSO	CODICE	PREFORI FRONTALI INCLUSI*	PREFORI LATERALI INCLUSI*	COLLARINO A PARTE*	
	N° COLLARI / Ø mm	N° COLLARI / Ø mm		N° PREFORI / Ø mm	N° PREFORI / Ø mm	MODELLO	
PL11162164	3 Ø 150-200	2 Ø 200	11162164	3 Ø 150	2 Ø 150	A1	
PL11162165	4 Ø 150-200	2 Ø 200	11162165	4 Ø 150	2 Ø 150	A1	
PL11162161	3 Ø 150-200	2 Ø 200	11162161	3 Ø 150	2 Ø 150	A1	
PL11162162	4 Ø 150-200	2 Ø 200	11162162	4 Ø 150	2 Ø 150	A1	
PL11162163	5 Ø 150-200	2 Ø 200	11162163	6 Ø 150	2 Ø 150	A1	
-	-	-	11162166	6 Ø 200	2 Ø 200	B2	

PLENUM SINGOLO IN POLISTIRENE SINTERIZZATO "EOLO"				PLENUM SINGOLO IN LAMIERA ELETTROZINCATA COIBENTATA			
CODICE	COLLARE FRONTALE INCLUSO	COLLARE LATERALE INCLUSO	CODICE	PREFORI FRONTALI INCLUSI*	PREFORI LATERALI INCLUSI*	COLLARINO A PARTE*	
	N° COLLARI / Ø mm	N° COLLARI / Ø mm		N° PREFORI / Ø mm	N° PREFORI / Ø mm	MODELLO	
PL11163020	3 Ø 150-200	2 Ø 200	11163020	3 Ø 150	2 Ø 150	A1	
-	-	-	11163021	3 Ø 200	2 Ø 200	B2	
-	-	-	11163022	4 Ø 150	2 Ø 150	A1	
-	-	-	11163023	6 Ø 150	2 Ø 150	A1	
-	-	-	PWD400303	3 Ø 200	2 Ø 200	B2	
PWD400285	4 Ø 150-200	2 Ø 200	PWD400260	3 Ø 200	2 Ø 200	B2	
PWD400020	4 Ø 150-200	2 Ø 200	PWD400001	3 Ø 200	2 Ø 200	B2	
PWD400021	5 Ø 150-200	2 Ø 200	PWD400003	5 Ø 200	2 Ø 200	B2	
	2 Ø 150-200	2 Ø 200	PWD400435	2 Ø 150	2 Ø 150	A1	
	2 Ø 150-200	2 Ø 200	PWD400436	3 Ø 150	2 Ø 150	A1	
PWD400461	4 Ø 150-200	2 Ø 200	PWD400437	4 Ø 150	2 Ø 150	A1	
PWD400462	5 Ø 150-200	2 Ø 200	PWD400438	6 Ø 150	2 Ø 150	A1	
-	-	-	PWD400439	5 Ø 200	2 Ø 200	B2	

PLENUM SINGOLO IN POLISTIRENE SINTERIZZATO "EOLO"				PLENUM SINGOLO IN LAMIERA ELETTROZINCATA COIBENTATA			
CODICE	COLLARE FRONTALE INCLUSO	COLLARE LATERALE INCLUSO	CODICE	PREFORI FRONTALI INCLUSI*	PREFORI LATERALI INCLUSI*	COLLARINO A PARTE*	
	N° COLLARI / Ø mm	N° COLLARI / Ø mm		N° PREFORI / Ø mm	N° PREFORI / Ø mm	MODELLO	
-	-	-	11162053	2 Ø 150	2 Ø 150	A1	
PL11162054	4 Ø 150-200	2 Ø 200	11162054	4 Ø 150	2 Ø 150	A1	

	PLENUM SINGOLO IN POLISTIRENE SINTERIZZATO "MINI EOLO"		
	CODICE	COLLARE FRONTALE INCLUSO	COLLARE LATERALE INCLUSO
		N° COLLARI / Ø mm	N° COLLARI / Ø mm
<ul style="list-style-type: none"> • AD SS1ERA 09/12 • AD S2SS1FA 25/35 	PWD400054	4 Ø 125-150	2 Ø 200
<ul style="list-style-type: none"> • AD SS1ERA 18/24 	-	-	-
<ul style="list-style-type: none"> • AD HS1ERA 48/60 	-	-	-
<ul style="list-style-type: none"> • ADH M1ERG 105/125/140 	-	-	-
<ul style="list-style-type: none"> • AD S2S S1FA 50 • AD S2S S2FA 50 • AD S2S S1FA 71 • AD S2S S2FA 71 	-	-	-
<ul style="list-style-type: none"> • AD S2S M3FA 35 	PWD400055	3 Ø 125-150	2 Ø 200
<ul style="list-style-type: none"> • AD S2S S2FA 25 • AD S2S S1FA 35 	PWD400089	4 Ø 125 150	2 Ø 200
<ul style="list-style-type: none"> • AD S2S M1FA 50 • AD S2S M1FA 71 	-	-	-
<ul style="list-style-type: none"> • AD S2S M3FA 50 • AD S2S M3FA 71 • AD S2S M3FA 90 • AD MJERA 302 	-	-	-
<ul style="list-style-type: none"> • AD S2S M3FA 105 • AD S2S M3FA 125 • AD S2S M3FA 140 	-	-	-
<ul style="list-style-type: none"> • ADH H1ERG 105 • ADH H1ERG 125 • ADH H1ERG 140 	-	-	-

	PLENUM SINGOLO IN POLISTIRENE SINTERIZZATO "MINI EOLO"		
	CODICE	COLLARE FRONTALE INCLUSO	COLLARE LATERALE INCLUSO
		N° COLLARI / Ø mm	N° COLLARI / Ø mm
<ul style="list-style-type: none"> • MP INH CC2 15/21/25 	-	-	-
<ul style="list-style-type: none"> • MP INH CC2 31/41/51 	-	-	-
<ul style="list-style-type: none"> • ID2-XY 27M/35M 	PWD400297	3 Ø 125-150	2 Ø 200
<ul style="list-style-type: none"> • ID2-XY 53M 	PWD400064	4 Ø 125-150	2 Ø 200
<ul style="list-style-type: none"> • ID2-XY 105M 	-	-	-
<ul style="list-style-type: none"> • ID2-XY 140M/160M 	-	-	-
<ul style="list-style-type: none"> • ID3-XY -M 27/35 	PWD400063	3 Ø 125-150	2 Ø 200
<ul style="list-style-type: none"> • ID3-XY -M 53 	PWD400064	4 Ø 125-150	2 Ø 200
<ul style="list-style-type: none"> • ID3-XY -M 70 	-	-	-
<ul style="list-style-type: none"> • ID3-XY -M 88/105 	-	-	-
<ul style="list-style-type: none"> • ID3-XY -M 120/140/160 	-	-	-

PLENUM SINGOLO IN POLISTIRENE SINTERIZZATO "EOLO"			PLENUM SINGOLO IN LAMIERA ELETTROZINCATA COIBENTATA			
CODICE	COLLARE FRONTALE INCLUSO	COLLARE LATERALE INCLUSO	CODICE	PREFORI FRONTALI INCLUSI*	PREFORI LATERALI INCLUSI*	COLLARINO A PARTE*
	N° COLLARI / Ø mm	N° COLLARI / Ø mm		N° PREFORI / Ø mm	N° PREFORI / Ø mm	MODELLO
PL11162055	3 Ø 150-200	2 Ø 200	11162055	3 Ø 150	2 Ø 150	A1
-	-	-	11162057	5 Ø 150	2 Ø 150	A1
-	-	-	11162056	3 Ø 200	2 Ø 200	B2
-	-	-	11162059	6 Ø 150	2 Ø 150	A1
PL11165112	4 Ø 150-200	2 Ø 200	11165112	5 Ø 150	2 Ø 150	A1
PWD400029	3 Ø 150-200	2 Ø 200	PWD400017	3 Ø 150	2 Ø 150	A1
PWD400090	3 Ø 150-200	2 Ø 200	PWD400082	3 Ø 150	2 Ø 150	E5
PWD400092	3 Ø 150-200	2 Ø 200	PWD400084	4 Ø 150	2 Ø 150	E5
PWD400093	4 Ø 150-200	2 Ø 200	PWD400085	5 Ø 150	2 Ø 150	E5
-	-	-	PWD400086	6 Ø 150	2 Ø 150	E5
-	-	-	PWD400087	6 Ø 150	2 Ø 150	E5

PLENUM SINGOLO IN POLISTIRENE SINTERIZZATO "EOLO"			PLENUM SINGOLO IN LAMIERA ELETTROZINCATA COIBENTATA			
CODICE	COLLARE FRONTALE INCLUSO	COLLARE LATERALE INCLUSO	CODICE	PREFORI FRONTALI INCLUSI*	PREFORI LATERALI INCLUSI*	COLLARINO A PARTE*
	N° COLLARI / Ø mm	N° COLLARI / Ø mm		N° PREFORI / Ø mm	N° PREFORI / Ø mm	MODELLO
PL11162003	4 Ø 150-200	2 Ø 200	11162003	3 Ø 200	2 Ø 200	B2
PL11162001	5 Ø 150-200	2 Ø 200	11162001	5 Ø 200	2 Ø 200	B2
PWD400274	2 Ø 150-200	2 Ø 200	PWD400249	3 Ø 150	2 Ø 150	A1
PWD400023	3 Ø 150-200	2 Ø 200	PWD400007	3 Ø 150	2 Ø 150	A1
PWD400025	5 Ø 150-200	2 Ø 200	PWD400011	6 Ø 150	2 Ø 150	A1
	4 Ø 150-200	2 Ø 200	PWD400012	4 Ø 200	2 Ø 200	B2
PWD400027	3 Ø 150-200	2 Ø 200	PWD400005	2 Ø 150	2 Ø 150	A1
PWD400023	3 Ø 150-200	2 Ø 200	PWD400007	3 Ø 150	2 Ø 150	A1
PWD400024	4 Ø 150-200	2 Ø 200	PWD400009	4 Ø 150	2 Ø 150	A1
PWD400025	5 Ø 150-200	2 Ø 200	PWD400011	6 Ø 150	2 Ø 150	A1
	4 Ø 150-200	2 Ø 200	PWD400431	4 Ø 200	2 Ø 200	B2



PLENUM SINGOLO IN POLISTIRENE
SINTERIZZATO "MINI EOLO"

	CODICE	COLLARE FRONTALE INCLUSO	COLLARE LATERALE INCLUSO
		N° COLLARI / Ø mm	N° COLLARI / Ø mm
	• RDG LLTB 09/12/14	PWD400056	4 Ø 125-150
• RDG LLTB 18	-	-	-
• RDG LHTLB 12/14	-	-	-
• RDG LHTLB 18/24/30	-	-	-
• RDG LHTLB 36/45/54	-	-	-
• RDG LM 24/30/36/45 ** (con flangia di mandata da 1065x208)	-	-	-
• RDG LHTA 45/54	-	-	-
• RDG LSLAP 12/14	-	-	-
• RDG LSLAP 18	-	-	-
• RDG KLLAP 9/12/14	PWD400057	4 Ø 125-150	2 Ø 200
• RDG KLLAP 18	-	-	-



PLENUM SINGOLO IN POLISTIRENE
SINTERIZZATO "MINI EOLO"

	CODICE	COLLARE FRONTALE INCLUSO	COLLARE LATERALE INCLUSO
		N° COLLARI / Ø mm	N° COLLARI / Ø mm
	• ARYG LSLAP 12/14	PWD400057	4 Ø 125-150
• ARXG KLLAP 9/12/14			
• ARYG LLTB 12/14	PWD400056	4 Ø 125-150	2 Ø 200
• ARYG LLTB 18	-	-	-
• ARYG LMLA 24/36 ** (con flangia di mandata da 1065x208)			
• ARYG LMLA/LE 30/36 ** (con flangia di mandata da 1065x208)			
• ARYG LMLA 45 ** (con flangia di mandata da 1065x208)			
• ARXG KMLA 22/24/30/36/45 ** (con flangia di mandata da 1065x208)			
• ARYG LHTA-LHTAT 45/54			
• ARXG KHTA 45/54			
• ARYG LHTBP 12/14			
• ARXG KHTAP 12/14			
• ARYG LHTBP 18/22/24/30			
• ARYG KHTAP 18/22/24/30			
• ARYG LSLAP 18			
• ARXG KLLAP 18			
• ARYG-LHTBP 36/45/54			
• ARXH KMTAP 30/36/45/54			
• ARXH KMTAP 24	PWD402484	4 Ø125-150	2 Ø 200

PLENUM SINGOLO IN POLISTIRENE SINTERIZZATO "EOLO"			PLENUM SINGOLO IN LAMIERA ELETTOZINCATA COIBENTATA			
CODICE	COLLARE FRONTALE INCLUSO	COLLARE LATERALE INCLUSO	CODICE	PREFORI FRONTALI INCLUSI*	PREFORI LATERALI INCLUSI*	COLLARINO A PARTE*
	N° COLLARI / Ø mm	N° COLLARI / Ø mm		N° PREFORI / Ø mm	N° PREFORI / Ø mm	MODELLO
PL11162027	3 Ø 150-200	2 Ø 200	11162027	3 Ø 150	2 Ø 150	A1
PL11162030	4 Ø 150-200	2 Ø 200	11162030	4 Ø 150	2 Ø 150	A1
PL11162000	4 Ø 150-200	2 Ø 200	11162000	2 Ø 150	2 Ø 150	B2
PWD400284	4 Ø 150-200	2 Ø 200	PWD400259	3 Ø 200	2 Ø 200	B2
PL11162001	5 Ø 150-200	2 Ø 200	11162001	5 Ø 200	2 Ø 200	B2
PL11162028	5 Ø 150-200	2 Ø 200	11162028	4 Ø 200	2 Ø 200	B2
-	-	-	11162025	3 Ø 200	2 Ø 200	B2
-	-	-	PWD400161	3 Ø 150	2 Ø 150	A1
-	-	-	PWD400162	4 Ø 150	2 Ø 150	A1
PL11162026	3 Ø 150-200	3 Ø 200	11162026	3 Ø 150	2 Ø 150	A1
PWD400131	4 Ø 150-200	2 Ø 200	PWD400147	4 Ø 150	2 Ø 150	A1

PLENUM SINGOLO IN POLISTIRENE SINTERIZZATO "EOLO"			PLENUM SINGOLO IN LAMIERA ELETTOZINCATA COIBENTATA			
CODICE	COLLARE FRONTALE INCLUSO	COLLARE LATERALE INCLUSO	CODICE	PREFORI FRONTALI INCLUSI*	PREFORI LATERALI INCLUSI*	COLLARINO A PARTE*
	N° COLLARI / Ø mm	N° COLLARI / Ø mm		N° PREFORI / Ø mm	N° PREFORI / Ø mm	MODELLO
PL11162026	3 Ø 150-200	3 Ø 200	11162026	3 Ø 150	2 Ø 150	A1
PL11162027	3 Ø 150-200	2 Ø 200	11162027	3 Ø 150	2 Ø 150	A1
PL11162030	4 Ø 150-200	2 Ø 200	11162030	4 Ø 150	2 Ø 150	A1
PL11162028	5 Ø 150-200	2 Ø 200	11162028	4 Ø 200	2 Ø 200	B2
-	-	-	11162025	3 Ø 200	2 Ø 200	B2
PL11162000	4 Ø 150-200	2 Ø 200	11162000	2 Ø 200	2 Ø 200	B2
PL11162003	4 Ø 150-200	2 Ø 200	11162003	3 Ø 200	2 Ø 200	B2
PWD400131	4 Ø 150-200	2 Ø 200	PWD400147	4 Ø 150	2 Ø 150	A1
PL11162001	5 Ø 150-200	2 Ø 200	11162001	5 Ø 200	2 Ø 200	B2
PWD402495	5 Ø 150-200	2 Ø 200	PWD402468	6 Ø 150	2 Ø 150	A1
PWD402496	3 Ø 150-200	2 Ø 200	PWD402469	4 Ø 150	2 Ø 150	A1



PLENUM SINGOLO IN POLISTIRENE
SINTERIZZATO "MINI EOLO"

	CODICE	COLLARE FRONTALE INCLUSO	COLLARE LATERALE INCLUSO
		N° COLLARI / Ø mm	N° COLLARI / Ø mm
• GFH EA-K3DNA1A/1 09/12	PWD400039	4 Ø 125-150	2 Ø 200
• GFH EA-K3DNA1A/1 18	-	-	-
• GFH EA-K3DNA1A/1 21/24	-	-	-
• GFH K3FI 12/18	PWD400065	4 Ø 125-150	2 Ø 200
• GFH K3FI 24/30/36	-	-	-
• GUD PS/A-T 35		3 Ø 125 - 150	2 Ø 200
• GUD PS/A-T 50	-	-	-
• GUD PS/A-T 71	-	-	-
• GUD PS/A-T 85	-	-	-
• GUD PHS/A-T 71	-	-	-
• GUD PHS/A-T 85	-	-	-
• GUD PHS/A-T 100	-	-	-
• GUD PHS/A-T 140	-	-	-
• GUD PHS/A-T 160	-	-	-
• GUD PS1/A-S 35	PWD400292	3 Ø 125 - 150	2 Ø 200
• GUD PS1/A-S 50	-	-	-
• GUD PS1/A-S 71	-	-	-
• GUD PS1/A-S 100	-	-	-
• GUD PS1/A-S 125/140	-	-	-



PLENUM SINGOLO IN POLISTIRENE
SINTERIZZATO "MINI EOLO"

	CODICE	COLLARE FRONTALE INCLUSO	COLLARE LATERALE INCLUSO
		N° COLLARI / Ø mm	N° COLLARI / Ø mm
• CM N 14 18/24			
• UM N14 30			
• ARNU GM1A4 07/09/12/15/18/24			
• CM R.N10 18/24			
• UM R.N10 30			
• CM F.N10 18/24			
• UM F.N10 30			
• UM FH.N10 12/18			
• CB L N12 9	PWD400058	4 Ø 125-150	2 Ø 200
• CB L N22 12/18	-	-	-
• UM N24 36/42			
• UM R N20 36/42			
• ARNU GM2A4 28/36/42			
• UM F.N20 36/42			
• UB E NHO 18/24C/24			
• ARNU-GL1G4 05/07/09			
• ARNU-GL2G4 12/15/18			
• UL-FH.F50 12/18			
• CL-F.N50 09/12			
• ARNU-GL3G4 21/24			
• CL-F.N60 18			
• ARNU-GB8A4 76/96			
• UM-FH.N20 24/30			
• UM-FH.N30 36/42/48			
• UM-F.N30 48/60			

PLENUM SINGOLO IN POLISTIRENE SINTERIZZATO "EOLO"				PLENUM SINGOLO IN LAMIERA ELETTROZINCATA COIBENTATA			
CODICE	COLLARE FRONTALE INCLUSO	COLLARE LATERALE INCLUSO	CODICE	PREFORI FRONTALI INCLUSI*	PREFORI LATERALI INCLUSI*	COLLARINO A PARTE*	
	N° COLLARI / Ø mm	N° COLLARI / Ø mm		N° PREFORI / Ø mm	N° PREFORI / Ø mm	MODELLO	
PL11162002	3 Ø 150-200	2 Ø 200	11162002	3 Ø 150	2 Ø 150	A1	
PL11162004	4 Ø 150-200	2 Ø 200	11162004	4 Ø 150	2 Ø 150	A1	
PL11162006	5 Ø 150-200	2 Ø 200	11162006	5 Ø 150	2 Ø 150	A1	
PL11163200	4 Ø 150-200	2 Ø 200	11163200	4 Ø 150	2 Ø 150	A1	
PL11163201	4 Ø 150-200	2 Ø 200	11163201	4 Ø 150	2 Ø 150	A1	
PWD400100	3 Ø 150 200	2 Ø 200	PWD400094	3 Ø 150	2 Ø 150	E5	
PWD400101	4 Ø 150 200	2 Ø 200	PWD400095	4 Ø 150	2 Ø 150	E5	
PWD400102	5 Ø 150 200	2 Ø 200	PWD400096	6 Ø 150	2 Ø 150	E5	
-	-	-	PWD400352	3 Ø 200	2 Ø 200	B2	
PWD400103	3 Ø 150 200	2 Ø 200	PWD400097	3 Ø 200	2 Ø 200	B2	
PWD400104	5 Ø 150 200	2 Ø 200	PWD400098	5 Ø 200	2 Ø 200	B2	
PWD400268	3 Ø 150-200	2 Ø 200	PWD400243	3 Ø 150	2 Ø 150	A1	
PWD400101	4 Ø 150-200	2 Ø 200	PWD400095	4 Ø 150	2 Ø 150	A1	
PWD400415	4 Ø 150-200	2 Ø 200	PWD400413	3 Ø 200	2 Ø 200	B2	
PWD400416	5 Ø 150-200	2 Ø 200	PWD400414	5 Ø 200	2 Ø 200	B2	
	5 Ø 150-200	2 Ø 200	PWD400465	5 Ø 200	2 Ø 200	B2	

PLENUM SINGOLO IN POLISTIRENE SINTERIZZATO "EOLO"				PLENUM SINGOLO IN LAMIERA ELETTROZINCATA COIBENTATA			
CODICE	COLLARE FRONTALE INCLUSO	COLLARE LATERALE INCLUSO	CODICE	PREFORI FRONTALI INCLUSI*	PREFORI LATERALI INCLUSI*	COLLARINO A PARTE*	
	N° COLLARI / Ø mm	N° COLLARI / Ø mm		N° PREFORI / Ø mm	N° PREFORI / Ø mm	MODELLO	
PL11162067	4 Ø 150-200	2 Ø 200	11162067	3 Ø 200	2 Ø 200	B2	
-	-	-	11162072	3 Ø 150	2 Ø 150	A1	
-	-	-	11162068	4 Ø 150	2 Ø 150	A1	
PL11162070	5 Ø 150-200	2 Ø 200	11162070	5 Ø 200	2 Ø 200	B2	
-	-	-	11162073	4 Ø 150	2 Ø 150	A1	
PWD400271	3 Ø 150-200	2 Ø 200	PWD400246	3 Ø 150	2 Ø 150	A1	
PWD400272	4 Ø 150-200	2 Ø 200	PWD400247	4 Ø 150	2 Ø 150	A1	
PWD400273	4 Ø 150-200	2 Ø 200	PWD400248	5 Ø 150	2 Ø 150	A1	
-	-	-	PWD400265	4 Ø 200	2 Ø 200	B2	
PWD400283	5 Ø 150-200	2 Ø 200	PWD400258	5 Ø 200	2 Ø 200	B2	
-	-	-	PWD400264	5 Ø 200	2 Ø 200	B2	

AERMEC

PLENUM SINGOLO IN POLISTIRENE SINTERIZZATO "MINI EOLO"

	CODICE	COLLARE FRONTALE INCLUSO	COLLARE LATERALE INCLUSO
		N° COLLARI / Ø mm	N° COLLARI / Ø mm
• VED-I 530/532/540/541	-	-	-
• VED-I 730/732/740/741	-	-	-
• LCI-D 270	-	-	-
• LCI-D 141/161	-	-	-
• LCI-D 1400/1600	-	-	-
• LCI-D 350/500	PWD400065	4 Ø 125-150	2 Ø 200
• LCI-D 071/086/101/121	-	-	-
• LCI-D 700/850/1000/1200	-	-	-
• FCZI P 200/201/202/250	-	-	-
• FCZI P 300/301/302/350	-	-	-
• FCZI P 400/401/402/450/500/501/502/550	-	-	-
• FCZI P 700/701/702/750/900/901/950	-	-	-
• LCG-D 350	PWD400292	3 Ø 125-150	2 Ø 200
• LCG-D 500	-	-	-
• LCG-D 700/850	-	-	-
• LCG-D 1000	-	-	-
• LCG-D 1200/1400/1600	-	-	-
• VED 030/040	PWD400299	3 Ø 125-150	2 Ø 200
• VED 130/140	PWD400300	4 Ø 125-150	2 Ø 200
• VED 230/240	-	-	-
• VED 330/340	-	-	-
• MLG-D 250	PWD400167	4 Ø 125-150	2 Ø 200
• MLG-D 350	-	-	-
• MLG-D 500	-	-	-

GENERAL

PLENUM SINGOLO IN POLISTIRENE SINTERIZZATO "MINI EOLO"

	CODICE	COLLARE FRONTALE INCLUSO	COLLARE LATERALE INCLUSO
		N° COLLARI / Ø mm	N° COLLARI / Ø mm
• ARHG LLTB 12	PWD400056	4 Ø 125-150	2 Ø 200
• ARHG LLTB 14	PWD400056	4 Ø 125-150	2 Ø 200
• ARHG LLTB 18	-	-	-
• ARHG LMLA/LE 24-30-36-45*(con flangia di mandata da 1065x208)	-	-	-
• ARXG-KMLA 22/24/30/36/45*(con flangia di mandata da 1065x208)	-	-	-
• ARHG-LHTBP 12/14	-	-	-
• ARHG-LHTBP 18/24/30	-	-	-
• ARHG-LHTBP 36/45/54	-	-	-
• ARHG-LHTA 45/54	-	-	-
• ARXG-KLLAP 09/12/14	PWD400057	4 Ø 125-150	2 Ø 200
• ARXG-KLLAP 18	-	-	-
• ARXG-KHTAP 12/14	-	-	-
• ARXG-KHTAP 18/22/24/30	-	-	-
• ARXG-KHTAP 36/45/54	-	-	-
• ARXG-KHTA 45/54	-	-	-

PLENUM SINGOLO IN POLISTIRENE SINTERIZZATO "EOLO"			PLENUM SINGOLO IN LAMIERA ELETTROZINCATA COIBENTATA			
CODICE	COLLARE FRONTALE INCLUSO	COLLARE LATERALE INCLUSO	CODICE	PREFORI FRONTALI INCLUSI*	PREFORI LATERALI INCLUSI*	COLLARINO A PARTE*
	N° COLLARI / Ø mm	N° COLLARI / Ø mm		N° PREFORI / Ø mm	N° PREFORI / Ø mm	MODELLO
-	-	-	11162120	4 Ø 200	2 Ø 200	B2
-	-	-	11162121	6 Ø 200	2 Ø 200	B2
-	-	-	11162122	3 Ø 150	2 Ø 150	A1
-	-	-	11162123	4 Ø 150	2 Ø 150	A1
PL11163200	4 Ø 150-200	2 Ø 200	11163200	4 Ø 150	2 Ø 150	A1
PL11163201	4 Ø 150-200	2 Ø 200	11163201	4 Ø 150	2 Ø 150	A1
PWD400175	3 Ø 150-200	2 Ø 200	PWD400188	2 Ø 200	2 Ø 200	B2
PWD400176	3 Ø 150-200	2 Ø 200	PWD400189	3 Ø 200	2 Ø 200	B2
PWD400177	4 Ø 150-200	2 Ø 200	PWD400190	4 Ø 200	2 Ø 200	B2
PWD400178	5 Ø 150-200	2 Ø 200	PWD400191	4 Ø 200	2 Ø 200	B2
PWD400268	3 Ø 150-200	2 Ø 200	PWD400243	3 Ø 150	2 Ø 150	A1
PWD400101	4 Ø 150-200	2 Ø 200	PWD400095	4 Ø 150	2 Ø 150	E5
PWD400110	5 Ø 150-200	2 Ø 200	PWD400152	6 Ø 150	2 Ø 150	A1
PWD400103	3 Ø 150-200	2 Ø 200	PWD400097	3 Ø 200	2 Ø 200	B2
PWD400104	5 Ø 150-200	2 Ø 200	PWD400098	5 Ø 200	2 Ø 200	B2
-	-	-	PWD400252	2 Ø 150	2 Ø 150	A1
PWD400278	3 Ø 150-200	2 Ø 200	PWD400253	4 Ø 150	2 Ø 150	A1
PWD400279	4 Ø 150-200	2 Ø 200	PWD400254	5 Ø 150	2 Ø 150	A1
PWD400280	5 Ø 150-200	2 Ø 200	PWD400255	5 Ø 150	2 Ø 150	A1
PWD400173	3 Ø 150-200	2 Ø 200	PWD400185	3 Ø 150	2 Ø 150	A1
PL11165111	4 Ø 150-200	2 Ø 200	11165111	4 Ø 150	2 Ø 150	A1

PLENUM SINGOLO IN POLISTIRENE SINTERIZZATO "EOLO"			PLENUM SINGOLO IN LAMIERA ELETTROZINCATA COIBENTATA			
CODICE	COLLARE FRONTALE INCLUSO	COLLARE LATERALE INCLUSO	CODICE	PREFORI FRONTALI INCLUSI*	PREFORI LATERALI INCLUSI*	COLLARINO A PARTE*
	N° COLLARI / Ø mm	N° COLLARI / Ø mm		N° PREFORI / Ø mm	N° PREFORI / Ø mm	MODELLO
PL11162027	3 Ø 150-200	2 Ø 200	11162027	3 Ø 150	2 Ø 150	A1
PL11162027	3 Ø 150-200	2 Ø 200	11162027	3 Ø 150	2 Ø 150	A1
PL11162030	4 Ø 150-200	2 Ø 200	11162030	4 Ø 150	2 Ø 150	A1
PL11162028	5 Ø 150-200	2 Ø 200	11162028	4 Ø 200	2 Ø 200	B2
PL11162000	4 Ø 150-200	2 Ø 200	11162000	2 Ø 200	2 Ø 200	B2
PWD400284	4 Ø 150-200	2 Ø 200	PWD400259	3 Ø 200	2 Ø 200	B2
PL11162001	5 Ø 150-200	2 Ø 200	11162001	5 Ø 200	2 Ø 200	B2
-	-	-	11162025	3 Ø 200	2 Ø 200	B2
PL11162026	3 Ø 150-200	3 Ø 200	11162026	3 Ø 150	2 Ø 150	A1
PWD400131	4 Ø 150-200	2 Ø 200	PWD400147	4 Ø 150	2 Ø 150	A1
PL11162000	4 Ø 150-200	2 Ø 200	11162000	2 Ø 200	2 Ø 200	B2
PWD400284	4 Ø 150-200	2 Ø 200	PWD400259	3 Ø 200	2 Ø 200	B2
PL11162001	5 Ø 150-200	2 Ø 200	11162001	5 Ø 200	2 Ø 200	B2
-	-	-	11162025	3 Ø 200	2 Ø 200	B2

Midea

PLENUM SINGOLO IN POLISTIRENE
SINTERIZZATO "MINI EOLO"

	CODICE	COLLARE FRONTALE INCLUSO	COLLARE LATERALE INCLUSO
		N° COLLARI / Ø mm	N° COLLARI / Ø mm
<ul style="list-style-type: none"> • MTBD 35 • MTBE 35 	PWD400061	3 Ø 125-150	2 Ø 200
<ul style="list-style-type: none"> • MTBD 52/70 • MTBE 52/70 	PWD400062	4 Ø 125-150	2 Ø 200
<ul style="list-style-type: none"> • MTBD 88 • MTBE 88 	-	-	-
<ul style="list-style-type: none"> • MTBD 105/140/160 • MTBE 105/140/160 	-	-	-
<ul style="list-style-type: none"> • MTII FNXDO 09 • MTIU-HWFXN 12 • MTIU FNXDO 12 	PWD400063	3 Ø 125-150	2 Ø 200
<ul style="list-style-type: none"> • MTI FNXDO 18 • MTIU-HWFXN 18 	PWD400064	4 Ø 125-150	2 Ø 200
<ul style="list-style-type: none"> • MTI FNXDO 24 • MTIU-HWFXN 24 	-	-	-
<ul style="list-style-type: none"> • MTI FNXDO 36 • MTIU-HWFXN 30-36 	-	-	-



PLENUM SINGOLO IN POLISTIRENE
SINTERIZZATO "MINI EOLO"

	CODICE	COLLARE FRONTALE INCLUSO	COLLARE LATERALE INCLUSO
		N° COLLARI / Ø mm	N° COLLARI / Ø mm
<ul style="list-style-type: none"> • ADIC S 10 • ADIB S 13 	-	-	-
<ul style="list-style-type: none"> • SDIB S 9 • SDIA S 8 	-	-	-
<ul style="list-style-type: none"> • GUD PS/A-T 35 		3 Ø 125-150	2 Ø 200
<ul style="list-style-type: none"> • GUD PS/A-T 50 	-	-	-
<ul style="list-style-type: none"> • GUD PS/A-T 71 • GUD PS/A-T 85 	-	-	-
<ul style="list-style-type: none"> • GUD PHS/A-T 71 • GUD PHS/A-T 85 	-	-	-
<ul style="list-style-type: none"> • GUD PHS/A-T 100 	-	-	-
<ul style="list-style-type: none"> • GUD PHS/A-T 140 • GUD PHS/A-T 160 	-	-	-

PLENUM SINGOLO IN POLISTIRENE SINTERIZZATO "EOLO"			PLENUM SINGOLO IN LAMIERA ELETTROZINCATA COIBENTATA			
CODICE	COLLARE FRONTALE INCLUSO	COLLARE LATERALE INCLUSO	CODICE	PREFORI FRONTALI INCLUSI*	PREFORI LATERALI INCLUSI*	COLLARINO A PARTE*
	N° COLLARI / Ø mm	N° COLLARI / Ø mm		N° PREFORI / Ø mm	N° PREFORI / Ø mm	MODELLO
PL11162144	2 Ø 150-200	2 Ø 200	11162140	2 Ø 150	2 Ø 150	A1
PL11162141	3 Ø 150-200	2 Ø 200	11162141	3 Ø 150	2 Ø 150	A1
-	-	-	-	-	-	-
	4 Ø 150-200	2 Ø 200	11162143	5 Ø 200	2 Ø 200	B2
PWD400022	2 Ø 150-200	2 Ø 200	PWD400005	2 Ø 150	2 Ø 150	A1
PWD400027	3 Ø 150-200					
PWD400023	3 Ø 150-200	2 Ø 200	PWD400007	3 Ø 150	2 Ø 150	A1
PWD400024	4 Ø 150-200	2 Ø 200	PWD400009	4 Ø 150	2 Ø 150	A1
PWD400025	5 Ø 150-200	2 Ø 200	PWD400011	6 Ø 150	2 Ø 150	A1

PLENUM SINGOLO IN POLISTIRENE SINTERIZZATO "EOLO"			PLENUM SINGOLO IN LAMIERA ELETTROZINCATA COIBENTATA			
CODICE	COLLARE FRONTALE INCLUSO	COLLARE LATERALE INCLUSO	CODICE	PREFORI FRONTALI INCLUSI*	PREFORI LATERALI INCLUSI*	COLLARINO A PARTE*
	N° COLLARI / Ø mm	N° COLLARI / Ø mm		N° PREFORI / Ø mm	N° PREFORI / Ø mm	MODELLO
PL11162078	4 Ø 150-200	2 Ø 200	11162078	4 Ø 200	2 Ø 200	B2
-	-	-	11163003	4 Ø 150	2 Ø 150	A1
PWD400100	3 Ø 150 200	2 Ø 200	PWD400094	3 Ø 150	2 Ø 150	E5
PWD400101	4 Ø 150 200	2 Ø 200	PWD400095	4 Ø 150	2 Ø 150	E5
PWD400102	5 Ø 150 200	2 Ø 200	PWD400096	6 Ø 150	2 Ø 150	E5
-	-	-	PWD400352	3 Ø 200	2 Ø 200	B2
PWD400103	3 Ø 150 200	2 Ø 200	PWD400097	3 Ø 200	2 Ø 200	B2
PWD400104	5 Ø 150 200	2 Ø 200	PWD400098	5 Ø 200	2 Ø 200	B2



PLENUM SINGOLO IN POLISTIRENE
SINTERIZZATO "MINI EOLO"

	CODICE	COLLARE FRONTALE INCLUSO	COLLARE LATERALE INCLUSO
		N° COLLARI / Ø mm	N° COLLARI / Ø mm
	• 300-S/HE DF 3028 M2	PWD400058	4 Ø125-150
• 300-S/HE DF 3053 M2	-	-	-
• 300-S/HE DF 3035 M2	PWD400167	4 Ø 125-150	2 Ø 200
• 242-S/HE D 2035 M1		3 Ø 125-150	2 Ø 200
• 242-S/HE D 2050 M1 • 300-S/HE DF 3053 M3 • 333-S DVL 3045/3056 M2 • 242-S D 2050 M2	-	-	-
• 242-S/HE D 2071 M1	-	-	-
• 242-S/HE D 2100 M1	-	-	-
• 300-S/HE DF 3028 M3 • 300-S/HE DF 3035 M3 • 333-S DVL 3036 M2 • 242-S D 2035 M2	PWD400292	3 Ø 125-150	2 Ø 200
• 242-S DH2071M1	-	-	-
• 242-S DH2085M1	-	-	-
• 242-S D20125M1	-	-	-
• 333-S DVHP3036M1 • 333-S DVHP3045M1	-	-	-
• 333-S DVHP3056M1 • 333-S DVHP3071M1	-	-	-
• 242-S D2071M2	-	-	-
• 242-S D20100M2 • 242-S D20125M2	-	-	-



PLENUM SINGOLO IN POLISTIRENE
SINTERIZZATO "MINI EOLO"

	CODICE	COLLARE FRONTALE INCLUSO	COLLARE LATERALE INCLUSO
		N° COLLARI / Ø mm	N° COLLARI / Ø mm
	• DBIS 9 • DBIS 12	PWD400293	3 Ø 125-150
• DBIS 18	-	-	-
• DBIS 24	-	-	-
• DBIS 36	-	-	-
• DBIS 48	-	-	-
• DBIS 12 PLUS		3 Ø 125-150	2 Ø 200
• DBIS 18 PLUS		3 Ø 125-150	2 Ø 200

PLENUM SINGOLO IN POLISTIRENE SINTERIZZATO "EOLO"				PLENUM SINGOLO IN LAMIERA ELETTROZINCATA COIBENTATA			
CODICE	COLLARE FRONTALE INCLUSO	COLLARE LATERALE INCLUSO	CODICE	PREFORI FRONTALI INCLUSI*	PREFORI LATERALI INCLUSI*	COLLARINO A PARTE*	
	N° COLLARI / Ø mm	N° COLLARI / Ø mm		N° PREFORI / Ø mm	N° PREFORI / Ø mm	MODELLO	
-	-	-	11162072	3 Ø 150	2 Ø 150	A1	
PL11165111	4 Ø 150-200	2 Ø 200	11165111	4 Ø 150	2 Ø 150	A1	
PWD400173	3 Ø 150-200	2 Ø 200	PWD400185	3 Ø 150	2 Ø 150	A1	
PWD400100	3 Ø 150-200	2 Ø 200	PWD400094	3 Ø 150	2 Ø 150	E5	
PWD400101	4 Ø 150-200	2 Ø 200	PWD400095	4 Ø 150	2 Ø 150	A1	
PWD400102	5 Ø 150-200	2 Ø 200	PWD400096	6 Ø 150	2 Ø 150	E5	
PWD400103	3 Ø 150-200	2 Ø 200	PWD400097	3 Ø 200	2 Ø 200	B2	
PWD400268	3 Ø 150-200	2 Ø 200	PWD400243	3 Ø 150	2 Ø 150	A1	
-	-	-	PWD400352	3 Ø 200	2 Ø 200	B2	
-	-	-	PWD400352	3 Ø 200	2 Ø 200	B2	
PWD400104	5 Ø 150-200	2 Ø 200	PWD400098	5 Ø 200	2 Ø 200	B2	
PWD400405	2 Ø 150-200	2 Ø 200	PWD400404	2 Ø 200	2 Ø 200	B2	
PWD400407	3 Ø 150-200	2 Ø 200	PWD400406	3 Ø 200	2 Ø 200	B2	
PWD400415	4 Ø 150-200	2 Ø 200	PWD400413	3 Ø 200	2 Ø 200	B2	
PWD400416	5 Ø 150-200	2 Ø 200	PWD400414	5 Ø 200	2 Ø 200	B2	

PLENUM SINGOLO IN POLISTIRENE SINTERIZZATO "EOLO"				PLENUM SINGOLO IN LAMIERA ELETTROZINCATA COIBENTATA			
CODICE	COLLARE FRONTALE INCLUSO	COLLARE LATERALE INCLUSO	CODICE	PREFORI FRONTALI INCLUSI*	PREFORI LATERALI INCLUSI*	COLLARINO A PARTE*	
	N° COLLARI / Ø mm	N° COLLARI / Ø mm		N° PREFORI / Ø mm	N° PREFORI / Ø mm	MODELLO	
PWD400269	2 Ø 150-200	2 Ø 200	PWD400244	3 Ø 150	2 Ø 150	A1	
PWD400270	4 Ø 150-200	2 Ø 200	PWD400245	4 Ø 150	2 Ø 150	A1	
PWD400358	5 Ø 150-200	2 Ø 200	PWD400355	5 Ø 150	2 Ø 150	A1	
	5 Ø 150-200	2 Ø 200	PWD400356	5 Ø 150	2 Ø 150	A1	
	5 Ø 150-200	2 Ø 200	PWD400356	5 Ø 150	2 Ø 150	A1	
	2 Ø 150-200	2 Ø 200	PWD400357	2 Ø 150	2 Ø 150	A1	
	2 Ø 150-200	2 Ø 200	PWD400357	2 Ø 150	2 Ø 150	A1	



PLENUM SINGOLO IN POLISTIRENE
SINTERIZZATO "MINI EOLO"

	CODICE	COLLARE FRONTALE INCLUSO	COLLARE LATERALE INCLUSO
		N° COLLARI / Ø mm	N° COLLARI / Ø mm
• DI-M 12	PWD400061	3 Ø 125-150	2 Ø 200
• DI-M 18	-	-	-
• DI-M 24	PWD400062	4 Ø 125-150	2 Ø 200
• DI-M 50/60	-	-	-
• DI-H 18	-	-	-
• DI-H 24	-	-	-
• DI-C 12	-	-	-
• DI-C 18	-	-	-
• DI-C 24	-	-	-
• DI-C 36	-	-	-
• DI-C 48/60	-	-	-
• DI-M 09S/12S • PRK-DI- 09E/12E	PWD400293	3 Ø 125-150	2 Ø 200
• DI-M 18S • PRK-DI- 18E	-	-	-
• DI-M 24S • PRK-DI- 24E	-	-	-
• PRK-VDI-E 12/18 • PRK-VDI-E 24	PWD402490	3 Ø 125-150	2 Ø 200

HOKKAIDO

PLENUM SINGOLO IN POLISTIRENE
SINTERIZZATO "MINI EOLO"

	CODICE	COLLARE FRONTALE INCLUSO	COLLARE LATERALE INCLUSO
		N° COLLARI / Ø mm	N° COLLARI / Ø mm
• HUCU-ZAL 350	PWD400063	3 Ø 125-150	2 Ø 200
• HUCU-ZAL 530	PWD400064	4 Ø 125-150	2 Ø 200
• HUCI-ZA 710	-	-	-
• HUCI-ZA 1080	-	-	-
• HUCI-ZA 1400	-	-	-



PLENUM SINGOLO IN POLISTIRENE
SINTERIZZATO "MINI EOLO"

	CODICE	COLLARE FRONTALE INCLUSO	COLLARE LATERALE INCLUSO
		N° COLLARI / Ø mm	N° COLLARI / Ø mm
• SDH 17 NDI 50	PWD400065	4 Ø 125-150	2 Ø 200
• SDH 17 NDI 070/090/105	-	-	-
• SDH 17 NDI 140/140	-	-	-
• SDH 19 IDNI 50	-	-	-
• SDH 19 IDNI 100	PWD400121	4 Ø 125-150	2 Ø 200
• SDH 19 IDNI 140	-	-	-

PLENUM SINGOLO IN POLISTIRENE SINTERIZZATO "EOLO"			PLENUM SINGOLO IN LAMIERA ELETTROZINCATA COIBENTATA			
CODICE	COLLARE FRONTALE INCLUSO	COLLARE LATERALE INCLUSO	CODICE	PREFORI FRONTALI INCLUSI*	PREFORI LATERALI INCLUSI*	COLLARINO A PARTE*
	N° COLLARI / Ø mm	N° COLLARI / Ø mm		N° PREFORI / Ø mm	N° PREFORI / Ø mm	MODELLO
PL11162144	2 Ø 150-200	2 Ø 200	11162140	2 Ø 150	2 Ø 150	A1
PL11162200	3 Ø 150-200	2 Ø 200	-	-	-	-
PL11162141	3 Ø 150-200	2 Ø 200	11162141	3 Ø 150	2 Ø 150	A1
	4 Ø 150-200	2 Ø 200	11162143	5 Ø 200	2 Ø 200	B2
-	4 Ø 150-200	2 Ø 200	11165132	4 Ø 150	2 Ø 150	A1
-	-	-	11165133	6 Ø 150	2 Ø 150	A1
-	-	-	PWD400158	2 Ø 150	2 Ø 150	A1
-	-	-	PWD400159	3 Ø 150	2 Ø 150	A1
-	-	-	PWD400179	3 Ø 200	2 Ø 200	B2
	5 Ø 150-200	2 Ø 200	PWD400180	4 Ø 200	2 Ø 200	B2
-	-	-		2 Ø 200	2 Ø 200	B2
PWD400269	2 Ø 150-200	2 Ø 200	PWD400244	3 Ø 150	2 Ø 150	A1
PWD400270	4 Ø 150-200	2 Ø 200	PWD400245	4 Ø 150	2 Ø 150	A1
PWD400358	5 Ø 150-200	2 Ø 200	PWD400355	5 Ø 150	2 Ø 150	A1
PWD402506	2 Ø 150-200	2 Ø 200	PWD402466	3 DN 150	2 DN 150	A1
PWD402507	5 Ø 150-200	2 Ø 200	PWD402467	6 DN 150	2 DN 150	A1

PLENUM SINGOLO IN POLISTIRENE SINTERIZZATO "EOLO"			PLENUM SINGOLO IN LAMIERA ELETTROZINCATA COIBENTATA			
CODICE	COLLARE FRONTALE INCLUSO	COLLARE LATERALE INCLUSO	CODICE	PREFORI FRONTALI INCLUSI*	PREFORI LATERALI INCLUSI*	COLLARINO A PARTE*
	N° COLLARI / Ø mm	N° COLLARI / Ø mm		N° PREFORI / Ø mm	N° PREFORI / Ø mm	MODELLO
PWD400027	3 Ø 150-200	2 Ø 200	PWD400005	2 Ø 150	2 Ø 150	A1
PWD400023	3 Ø 150-200	2 Ø 200	PWD400007	3 Ø 150	2 Ø 150	A1
PWD400024	4 Ø 150-200	2 Ø 200	PWD400009	4 Ø 150	2 Ø 150	A1
PWD400025	5 Ø 150-200	2 Ø 200	PWD400011	6 Ø 150	2 Ø 150	A1
	4 Ø 150-200	2 Ø 200	PWD400012	4 Ø 200	2 Ø 200	B2

PLENUM SINGOLO IN POLISTIRENE SINTERIZZATO "EOLO"			PLENUM SINGOLO IN LAMIERA ELETTROZINCATA COIBENTATA			
CODICE	COLLARE FRONTALE INCLUSO	COLLARE LATERALE INCLUSO	CODICE	PREFORI FRONTALI INCLUSI*	PREFORI LATERALI INCLUSI*	COLLARINO A PARTE*
	N° COLLARI / Ø mm	N° COLLARI / Ø mm		N° PREFORI / Ø mm	N° PREFORI / Ø mm	MODELLO
PL11163200	4 Ø 150-200	2 Ø 200	11163200	4 Ø 150	2 Ø 150	A1
PL11163201	4 Ø 150-200	2 Ø 200	11163201	4 Ø 150	2 Ø 150	A1
-	-	-	11162123	4 Ø 150	2 Ø 150	A1
PWD400109	4 Ø 150-200	2 Ø 200	PWD400095	4 Ø 150	2 Ø 150	A1
PWD400134	3 Ø 150-200	2 Ø 200	PWD400153	3 Ø 150	2 Ø 150	A1
PWD400135	5 Ø 150-200	2 Ø 200	PWD400154	6 Ø 150	2 Ø 150	A1



PLENUM SINGOLO IN POLISTIRENE
SINTERIZZATO "MINI EOLO"

	CODICE	COLLARE FRONTALE INCLUSO	COLLARE LATERALE INCLUSO
		N° COLLARI / Ø mm	N° COLLARI / Ø mm
• CRSL-ECM 1 **con flangia di mandata FMD	-	-	-
• CRSL-ECM 2 **con flangia di mandata FMD	-	-	-
• CRSL-ECM 4 **con flangia di mandata FMD	-	-	-



PLENUM SINGOLO IN POLISTIRENE
SINTERIZZATO "MINI EOLO"

	CODICE	COLLARE FRONTALE INCLUSO	COLLARE LATERALE INCLUSO
		N° COLLARI / Ø mm	N° COLLARI / Ø mm
• ADT UX4SNL3 26/35	-	-	-
• ADT UX4SKL3 52	-	-	-
• AUD UX4SL3 71	-	-	-
• AUD UX4SHH3 105/125/140/175	-	-	-
• AUD UX4RHH5 125/140/175	-	-	-
• ADT UX4RBL4 26/35 • ADT UX4RBL8 26/35	PWD400122	4 Ø 125-150	2 Ø 200
• ADT UX4RCL4 52/71 • ADT UX4RCL8 52/71 • ADT UX4RBL4 52/71	-	-	-
• AUD UX4RDH4 90/105	-	-	-
• ADT UX4RCL8 52	-	-	-
• ADT UX4RBL8 26/35	PWD402485	4 Ø 125-150	2 Ø 200
• AUD UX4RFM8 71	-	-	-
• AUD UX4REH8 105/125/140	-	-	-



PLENUM SINGOLO IN POLISTIRENE
SINTERIZZATO "MINI EOLO"

	CODICE	COLLARE FRONTALE INCLUSO	COLLARE LATERALE INCLUSO
		N° COLLARI / Ø mm	N° COLLARI / Ø mm
• ADIC S 10 • ADIB S 13	-	-	-



PLENUM SINGOLO IN POLISTIRENE
SINTERIZZATO "MINI EOLO"

	CODICE	COLLARE FRONTALE INCLUSO	COLLARE LATERALE INCLUSO
		N° COLLARI / Ø mm	N° COLLARI / Ø mm
• SLCZ 12	PWD400061	3 Ø 125-150	2 Ø 200
• SLCZ 18/24	PWD400062	4 Ø 125-150	2 Ø 200
• SLCZ 36/48/55	-	-	-

PLENUM SINGOLO IN POLISTIRENE SINTERIZZATO "EOLO"			PLENUM SINGOLO IN LAMIERA ELETTROZINCATA COIBENTATA			
CODICE	COLLARE FRONTALE INCLUSO	COLLARE LATERALE INCLUSO	CODICE	PREFORI FRONTALI INCLUSI*	PREFORI LATERALI INCLUSI*	COLLARINO A PARTE*
	N° COLLARI / Ø mm	N° COLLARI / Ø mm		N° PREFORI / Ø mm	N° PREFORI / Ø mm	MODELLO
PWD400170	3 Ø 150-200	2 Ø200	PWD400182	3 Ø 150	2 Ø 150	A1
PWD400171	4 Ø 150-200	2 Ø200	PWD400183	4 Ø150	2 Ø 150	A1
PWD400172	5 Ø 150-200	2 Ø200	PWD400184	5 Ø150	2 Ø 150	A1

PLENUM SINGOLO IN POLISTIRENE SINTERIZZATO "EOLO"			PLENUM SINGOLO IN LAMIERA ELETTROZINCATA COIBENTATA			
CODICE	COLLARE FRONTALE INCLUSO	COLLARE LATERALE INCLUSO	CODICE	PREFORI FRONTALI INCLUSI*	PREFORI LATERALI INCLUSI*	COLLARINO A PARTE*
	N° COLLARI / Ø mm	N° COLLARI / Ø mm		N° PREFORI / Ø mm	N° PREFORI / Ø mm	MODELLO
PWD400018	3 Ø 150-200	2 Ø 200	PWD400004	3 Ø 150	2 Ø 150	A1
PWD400019	4 Ø 150-200	2 Ø 200	PWD400002	5 Ø 150	2 Ø 150	A1
PWD400020	4 Ø 150-200	2 Ø 200	-	-	-	-
PWD400021	5 Ø 150-200	2 Ø 200	PWD400003	5 Ø 200	2 Ø 200	B2
PWD400021	5 Ø 150-200	2 Ø 200	PWD400003	5 Ø 200	2 Ø 200	B2
PWD400136	3 Ø 150-200	2 Ø200	PWD400155	3 Ø 150	2 Ø 150	A1
			PWD400198	4 Ø 150	2 Ø 150	A1
PWD400137	4 Ø 150-200	2 Ø200	PWD400156	5 Ø 150	2 Ø 150	A1
			PWD400199	4 Ø 150	2 Ø 150	A1
PWD400138	4 Ø 150-200	2 Ø200	PWD400157	4 Ø 150	2 Ø 150	A1
PWD402497	4 Ø150-200	2 Ø 200	PWD402447	5 Ø 150	2 Ø 150	A1
PWD402498	3 Ø150-200	2 Ø 200	PWD402470	4 Ø 150	2 Ø 150	A1
PWD402499	4 Ø150-200	2 Ø 200	PWD402471	4 Ø 150	2 Ø 150	A1
			PWD402472	7 Ø 150	2 Ø 150	A1

PLENUM SINGOLO IN POLISTIRENE SINTERIZZATO "EOLO"			PLENUM SINGOLO IN LAMIERA ELETTROZINCATA COIBENTATA			
CODICE	COLLARE FRONTALE INCLUSO	COLLARE LATERALE INCLUSO	CODICE	PREFORI FRONTALI INCLUSI*	PREFORI LATERALI INCLUSI*	COLLARINO A PARTE*
	N° COLLARI / Ø mm	N° COLLARI / Ø mm		N° PREFORI / Ø mm	N° PREFORI / Ø mm	MODELLO
PL11162078	4 Ø 150-200	2 Ø 200	11162078	4 Ø 200	2 Ø 200	B2

PLENUM SINGOLO IN POLISTIRENE SINTERIZZATO "EOLO"			PLENUM SINGOLO IN LAMIERA ELETTROZINCATA COIBENTATA			
CODICE	COLLARE FRONTALE INCLUSO	COLLARE LATERALE INCLUSO	CODICE	PREFORI FRONTALI INCLUSI*	PREFORI LATERALI INCLUSI*	COLLARINO A PARTE*
	N° COLLARI / Ø mm	N° COLLARI / Ø mm		N° PREFORI / Ø mm	N° PREFORI / Ø mm	MODELLO
PL11162144	2 Ø 150-200	2 Ø 200	11162140	2 Ø 150	2 Ø 150	A1
PL11162141	3 Ø 150-200	2 Ø 200	11162141	3 Ø 150	2 Ø 150	A1
	4 Ø 150-200	2 Ø 200	11162143	4 Ø 200	2 Ø 200	B2

EMMETI	PLENUM SINGOLO IN POLISTIRENE SINTERIZZATO "MINI EOLO"		
	CODICE	COLLARE FRONTALE INCLUSO	COLLARE LATERALE INCLUSO
		N° COLLARI / Ø mm	N° COLLARI / Ø mm
• EIDH S 1214	PWD400068	4 Ø 125-150	2 Ø 200
• EIDH S 1814/2414	-	-	-
• X-REVO-D 0919/1219	-	-	-
• X-REVO-D 1819	-	-	-

UNICAL	PLENUM SINGOLO IN POLISTIRENE SINTERIZZATO "MINI EOLO"		
	CODICE	COLLARE FRONTALE INCLUSO	COLLARE LATERALE INCLUSO
		N° COLLARI / Ø mm	N° COLLARI / Ø mm
• CN 09 3500 W • CN 09 3500 W	PWD400061	3 Ø 125-150	2 Ø 200
• CN 09 5300/7100 W	PWD400062	4 Ø 125-150	2 Ø 200
• CN 09 10500/17600 W	-	-	-
• CN 10 H 18 • CN 11 H 18	PWD400064	4 Ø 125-150	2 Ø 200
• CN 10 H 24 • CN 11 H 24	-	-	-
• CN 10 H 36 • CN 11 H 36	-	-	-

	PLENUM SINGOLO IN POLISTIRENE SINTERIZZATO "MINI EOLO"		
	CODICE	COLLARE FRONTALE INCLUSO	COLLARE LATERALE INCLUSO
		N° COLLARI / Ø mm	N° COLLARI / Ø mm
• ITKE 53	PWD400064	4 Ø 125-150	2 Ø 200
• ITKE 70	-	-	-
• ITKE 105	-	-	-
• ITKE 140/160	-	-	-

BAXI	PLENUM SINGOLO IN POLISTIRENE SINTERIZZATO "MINI EOLO"		
	CODICE	COLLARE FRONTALE INCLUSO	COLLARE LATERALE INCLUSO
		N° COLLARI / Ø mm	N° COLLARI / Ø mm
• RZGND 50/70	-	-	-
• RZGND 100/140/160	-	-	-
• IQD 30	PWD400449	3 Ø 125-150	2 Ø 200
• IQD 40	PWD400451	4 Ø 125-150	2 Ø 200
• IQD 60	-	-	-
• IQD 80	-	-	-
• IQD 110	-	-	-

PLENUM SINGOLO IN POLISTIRENE SINTERIZZATO "EOLO"			PLENUM SINGOLO IN LAMIERA ELETTROZINCATA COIBENTATA			
CODICE	COLLARE FRONTALE INCLUSO	COLLARE LATERALE INCLUSO	CODICE	PREFORI FRONTALI INCLUSI*	PREFORI LATERALI INCLUSI*	COLLARINO A PARTE*
	N° COLLARI / Ø mm	N° COLLARI / Ø mm		N° PREFORI / Ø mm	N° PREFORI / Ø mm	MODELLO
PL11165110	3 Ø 150-200	2 Ø 200	11165110	3 Ø 150	2 Ø 150	A1
PL11165112	4 Ø 150-200	2 Ø 200	11165112	5 Ø 150	2 Ø 150	A1
PWD400136	3 Ø 150-200	2 Ø 200	PWD400155	3 Ø 150	2 Ø 150	A1
PWD400137	4 Ø 150-200	2 Ø 200	PWD400156	5 Ø 150	2 Ø 150	A1

PLENUM SINGOLO IN POLISTIRENE SINTERIZZATO "EOLO"			PLENUM SINGOLO IN LAMIERA ELETTROZINCATA COIBENTATA			
CODICE	COLLARE FRONTALE INCLUSO	COLLARE LATERALE INCLUSO	CODICE	PREFORI FRONTALI INCLUSI*	PREFORI LATERALI INCLUSI*	COLLARINO A PARTE*
	N° COLLARI / Ø mm	N° COLLARI / Ø mm		N° PREFORI / Ø mm	N° PREFORI / Ø mm	MODELLO
PL11162144	2 Ø 150-200	2 Ø 200	11162140	2 Ø 150	2 Ø 150	A1
PL11162141	3 Ø 150-200	2 Ø 200	11162141	3 Ø 150	2 Ø 150	A1
	4 Ø 150-200	2 Ø 200	11162143	4 Ø 150	2 Ø 150	B2
PWD400023	3 Ø 150-200	2 Ø 200	PWD400007	3 Ø 150	2 Ø 150	A1
PWD400024	4 Ø 150-200	2 Ø 200	PWD400009	4 Ø 150	2 Ø 150	A1
PWD400025	5 Ø 150-200	2 Ø 200	PWD400011	6 Ø 150	2 Ø 150	A1

PLENUM SINGOLO IN POLISTIRENE SINTERIZZATO "EOLO"			PLENUM SINGOLO IN LAMIERA ELETTROZINCATA COIBENTATA			
CODICE	COLLARE FRONTALE INCLUSO	COLLARE LATERALE INCLUSO	CODICE	PREFORI FRONTALI INCLUSI*	PREFORI LATERALI INCLUSI*	COLLARINO A PARTE*
	N° COLLARI / Ø mm	N° COLLARI / Ø mm		N° PREFORI / Ø mm	N° PREFORI / Ø mm	MODELLO
PWD400023	3 Ø 150-200	2 Ø 200	PWD400007	3 Ø 150	2 Ø 150	A1
PWD400024	4 Ø 150-200	2 Ø 200	PWD400009	4 Ø 150	2 Ø 150	A1
PWD400025	5 Ø 150-200	2 Ø 200	PWD400011	6 Ø 150	2 Ø 150	A1
	4 Ø 150-200	2 Ø 200	PWD400012	4 Ø 200	2 Ø 200	B2

PLENUM SINGOLO IN POLISTIRENE SINTERIZZATO "EOLO"			PLENUM SINGOLO IN LAMIERA ELETTROZINCATA COIBENTATA			
CODICE	COLLARE FRONTALE INCLUSO	COLLARE LATERALE INCLUSO	CODICE	PREFORI FRONTALI INCLUSI*	PREFORI LATERALI INCLUSI*	COLLARINO A PARTE*
	N° COLLARI / Ø mm	N° COLLARI / Ø mm		N° PREFORI / Ø mm	N° PREFORI / Ø mm	MODELLO
PWD400378	4 Ø 150-200	2 Ø 200	PWD400374	4 Ø 150	2 Ø 150	A1
PWD400379	5 Ø 150-200	2 Ø 200	PWD400375	6 Ø 150	2 Ø 150	A1
PWD400450	3 Ø 150-200	2 Ø 200	PWD400426	3 Ø 150	2 Ø 150	A1
PWD400452	3 Ø 150-200	2 Ø 200	PWD400427	3 Ø 150	2 Ø 150	A1
PWD400453	4 Ø 150-200	2 Ø 200	PWD400428	5 Ø 150	2 Ø 150	A1
PWD400454	5 Ø 150-200	2 Ø 200	PWD400429	6 Ø 150	2 Ø 150	A1
	-	-	PWD400430	8 Ø 150	2 Ø 150	A1

	PLENUM SINGOLO IN POLISTIRENE SINTERIZZATO "MINI EOLO"		
	CODICE	COLLARE FRONTALE INCLUSO	COLLARE LATERALE INCLUSO
		N° COLLARI / Ø mm	N° COLLARI / Ø mm
• IQD - ED.2024 30	PWD402481	3 Ø 125-150	2 Ø 200
• IQD - ED.2024 50	PWD402482	4 Ø125-150	2 Ø 200
• IQD - ED.2024 60	PWD402483	4 Ø125-150	2 Ø 200
• IQD - ED.2024 80			
• IQD - ED.2024 110			

	PLENUM SINGOLO IN POLISTIRENE SINTERIZZATO "MINI EOLO"		
	CODICE	COLLARE FRONTALE INCLUSO	COLLARE LATERALE INCLUSO
		N° COLLARI / Ø mm	N° COLLARI / Ø mm
• ASD-BI2 12	PWD400292	3 Ø 125-150	2 Ø 200
• ASD-BI2 18	-	-	-
• ASD-BI2 24	-	-	-
• ASD-BI2 36	-	-	-
• ASD-BI2 42/48	-	-	-

	PLENUM SINGOLO IN POLISTIRENE SINTERIZZATO "MINI EOLO"		
	CODICE	COLLARE FRONTALE INCLUSO	COLLARE LATERALE INCLUSO
		N° COLLARI / Ø mm	N° COLLARI / Ø mm
• a-HWD2 / i-HDW2 102/104 • a-HWD2 / i-HDW2 202/204 • a-HWD2 / i-HDW2 302	-	-	-
• a-HWD2 / i-HDW2 402/404 • a-HWD2 / i-HDW2 502/504 • a-HWD2 / i-HDW2 602	-	-	-
• a-HWD2 / i-HDW2 702/704 • a-HWD2 / i-HDW2 802/804 • a-HWD2 / i-HDW2 902	-	-	-

	PLENUM SINGOLO IN POLISTIRENE SINTERIZZATO "MINI EOLO"		
	CODICE	COLLARE FRONTALE INCLUSO	COLLARE LATERALE INCLUSO
		N° COLLARI / Ø mm	N° COLLARI / Ø mm
• VA 1 - DN 020		3 Ø125-150	2 Ø 200
• VA 1 - DN 040	PWD400451	4 Ø125-150	2 Ø 200
• VA 1 - DN 060	-	-	-
• VA 1 - DN 090	-	-	-
• VA 1 - DN 110	-	-	-

PLENUM SINGOLO IN POLISTIRENE SINTERIZZATO "EOLO"			PLENUM SINGOLO IN LAMIERA ELETTROZINCATA COIBENTATA			
CODICE	COLLARE FRONTALE INCLUSO	COLLARE LATERALE INCLUSO	CODICE	PREFORI FRONTALI INCLUSI*	PREFORI LATERALI INCLUSI*	COLLARINO A PARTE*
	N° COLLARI / Ø mm	N° COLLARI / Ø mm		N° PREFORI / Ø mm	N° PREFORI / Ø mm	MODELLO
PWD402491	3 Ø 150-200	2 Ø 200	PWD402442	3 Ø 150	2 Ø 150	A1
PWD402492	3 Ø 150-200	2 Ø 200	PWD402443	3 Ø 150	2 Ø 150	A1
PWD402493	3 Ø 150-200	2 Ø 200	PWD402444	4 Ø 150	2 Ø 150	A1
PWD402494	5 Ø 150-200	2 Ø 200	PWD402445	6 Ø 150	2 Ø 150	A1
			PWD402446	8 Ø 150	2 Ø 150	A1

PLENUM SINGOLO IN POLISTIRENE SINTERIZZATO "EOLO"			PLENUM SINGOLO IN LAMIERA ELETTROZINCATA COIBENTATA			
CODICE	COLLARE FRONTALE INCLUSO	COLLARE LATERALE INCLUSO	CODICE	PREFORI FRONTALI INCLUSI*	PREFORI LATERALI INCLUSI*	COLLARINO A PARTE*
	N° COLLARI / Ø mm	N° COLLARI / Ø mm		N° PREFORI / Ø mm	N° PREFORI / Ø mm	MODELLO
PWD400268	3 Ø 150-200	2 Ø 200	PWD400243	3 Ø 150	2 Ø 150	A1
PWD400101	4 Ø 150-200	2 Ø 200	PWD400095	4 Ø 150	2 Ø 150	A1
PWD400415	4 Ø 150-200	2 Ø 200	PWD400413	3 Ø 200	2 Ø 200	B2
PWD400416	4 Ø 150-200	2 Ø 200	PWD400414	5 Ø 200	2 Ø 200	B2
	4 Ø 150-200	2 Ø 200	PWD400465	5 Ø 200	2 Ø 200	B2

PLENUM SINGOLO IN POLISTIRENE SINTERIZZATO "EOLO"			PLENUM SINGOLO IN LAMIERA ELETTROZINCATA COIBENTATA			
CODICE	COLLARE FRONTALE INCLUSO	COLLARE LATERALE INCLUSO	CODICE	PREFORI FRONTALI INCLUSI*	PREFORI LATERALI INCLUSI*	COLLARINO A PARTE*
	N° COLLARI / Ø mm	N° COLLARI / Ø mm		N° PREFORI / Ø mm	N° PREFORI / Ø mm	MODELLO
-	-	-	PWD400432	3 Ø 200	2 Ø 200	B2
PWD400455	5 Ø 150-200	2 Ø 200	PWD400433	5 Ø 200	2 Ø 200	B2
-	-	-	PWD400434	6 Ø 200	2 Ø 200	B2

PLENUM SINGOLO IN POLISTIRENE SINTERIZZATO "EOLO"			PLENUM SINGOLO IN LAMIERA ELETTROZINCATA COIBENTATA			
CODICE	COLLARE FRONTALE INCLUSO	COLLARE LATERALE INCLUSO	CODICE	PREFORI FRONTALI INCLUSI*	PREFORI LATERALI INCLUSI*	COLLARINO A PARTE*
	N° COLLARI / Ø mm	N° COLLARI / Ø mm		N° PREFORI / Ø mm	N° PREFORI / Ø mm	MODELLO
PWD400464	2 Ø 150-200	2 Ø 200	PWD400440	2 Ø 150	2 Ø 150	A1
PWD400452	3 Ø 150-200	2 Ø 200	PWD400427	3 Ø 150	2 Ø 150	A1
PWD400453	4 Ø 150-200	2 Ø 200	PWD400428	5 Ø 150	2 Ø 150	A1
-	-	-	PWD400441	7 Ø 150	2 Ø 150	A1
-	-	-	PWD400430	8 Ø 150	2 Ø 150	A1

MAXA	PLENUM SINGOLO IN POLISTIRENE SINTERIZZATO "MINI EOLO"		
	CODICE	COLLARE FRONTALE INCLUSO	COLLARE LATERALE INCLUSO
		N° COLLARI / Ø mm	N° COLLARI / Ø mm
• DUCT-R 35	PWD400063	3 Ø125-150	2 Ø 200
• DUCT-R 53	PWD400064	4 Ø125-150	2 Ø 200
• DUCT-R 71	-	-	-
• DUCT-R 105	-	-	-
• DUCT-R 130/176	-	-	-

STELBI	PLENUM SINGOLO IN POLISTIRENE SINTERIZZATO "MINI EOLO"		
	CODICE	COLLARE FRONTALE INCLUSO	COLLARE LATERALE INCLUSO
		N° COLLARI / Ø mm	N° COLLARI / Ø mm
• M9ID 9 • M/C9ID 12	PWD400063	3 Ø125-150	2 Ø 200
• M/C9ID 18	PWD400064	4 Ø125-150	2 Ø 200
• C9ID 24	-	-	-
• C9ID 36	-	-	-
• C9ID 48 • C9ID 60	-	-	-

	PLENUM SINGOLO IN POLISTIRENE SINTERIZZATO "MINI EOLO"		
	CODICE	COLLARE FRONTALE INCLUSO	COLLARE LATERALE INCLUSO
		N° COLLARI / Ø mm	N° COLLARI / Ø mm
• ST 17145 • ST 17146	PWD400167	4 Ø125-150	2 Ø 200
• ST 17147	-	-	-
• ST 17151	PWD400292	3 Ø125-150	2 Ø 200
• ST 17153	-	-	-
• ST 17155 • ST 17157	-	-	-

TOYOTOMI	PLENUM SINGOLO IN POLISTIRENE SINTERIZZATO "MINI EOLO"		
	CODICE	COLLARE FRONTALE INCLUSO	COLLARE LATERALE INCLUSO
		N° COLLARI / Ø mm	N° COLLARI / Ø mm
• DCT IUINVR32 12	PWD400292	3 Ø125-150	2 Ø 200
• DCT IUINVR32 18	-	-	-
• DCT IUINVR32 24	-	-	-
• DCT IUINVR32 36 • DCT IUINVR32 42	-	-	-
• DCT IUINVR32 48	-	-	-

PLENUM SINGOLO IN POLISTIRENE SINTERIZZATO "EOLO"			PLENUM SINGOLO IN LAMIERA ELETTRAZINCATA COIBENTATA			
CODICE	COLLARE FRONTALE INCLUSO	COLLARE LATERALE INCLUSO	CODICE	PREFORI FRONTALI INCLUSI*	PREFORI LATERALI INCLUSI*	COLLARINO A PARTE*
	N° COLLARI / Ø mm	N° COLLARI / Ø mm		N° PREFORI / Ø mm	N° PREFORI / Ø mm	MODELLO
PWD400027	3 Ø150-200	2 Ø 200	PWD400005	2 Ø150	2 Ø150	A1
PWD400023	3 Ø150-200	2 Ø 200	PWD400007	3 Ø150	2 Ø150	A1
PWD400024	4 Ø150-201	2 Ø 200	PWD400009	4 Ø150	2 Ø150	A1
PWD400025	5 Ø150-202	2 Ø 200	PWD400011	6 Ø150	2 Ø150	A1
	4 Ø150-203	2 Ø 200	PWD400012	4 Ø200	2 Ø200	B2

PLENUM SINGOLO IN POLISTIRENE SINTERIZZATO "EOLO"			PLENUM SINGOLO IN LAMIERA ELETTRAZINCATA COIBENTATA			
CODICE	COLLARE FRONTALE INCLUSO	COLLARE LATERALE INCLUSO	CODICE	PREFORI FRONTALI INCLUSI*	PREFORI LATERALI INCLUSI*	COLLARINO A PARTE*
	N° COLLARI / Ø mm	N° COLLARI / Ø mm		N° PREFORI / Ø mm	N° PREFORI / Ø mm	MODELLO
PWD400022	2 Ø150-200	2 Ø 200	PWD400005	2 Ø150	2 Ø150	A1
PWD400027	3 Ø150-200	2 Ø 200				
PWD400023	3 Ø150-200	2 Ø 200				
PWD400024	4 Ø150-200	2 Ø 200				
PWD400025	5 Ø150-200	2 Ø 200				
	4 Ø150-200	2 Ø 200				

PLENUM SINGOLO IN POLISTIRENE SINTERIZZATO "EOLO"			PLENUM SINGOLO IN LAMIERA ELETTRAZINCATA COIBENTATA			
CODICE	COLLARE FRONTALE INCLUSO	COLLARE LATERALE INCLUSO	CODICE	PREFORI FRONTALI INCLUSI*	PREFORI LATERALI INCLUSI*	COLLARINO A PARTE*
	N° COLLARI / Ø mm	N° COLLARI / Ø mm		N° PREFORI / Ø mm	N° PREFORI / Ø mm	MODELLO
PWD400173	3 Ø150-200	2 Ø 200	PWD400185	3 Ø150	2 Ø150	A1
PL11165111	4 Ø150-200	2 Ø 200	11165111	4 Ø150	2 Ø150	A1
PWD400268	3 Ø150-200	2 Ø 200	PWD400243	3 Ø150	2 Ø150	A1
PWD400101	4 Ø150-200	2 Ø 200	PWD400095	4 Ø150	2 Ø150	A1
PWD400102	5 Ø150-200	2 Ø 200	PWD400096	6 Ø150	2 Ø150	A1

PLENUM SINGOLO IN POLISTIRENE SINTERIZZATO "EOLO"			PLENUM SINGOLO IN LAMIERA ELETTRAZINCATA COIBENTATA			
CODICE	COLLARE FRONTALE INCLUSO	COLLARE LATERALE INCLUSO	CODICE	PREFORI FRONTALI INCLUSI*	PREFORI LATERALI INCLUSI*	COLLARINO A PARTE*
	N° COLLARI / Ø mm	N° COLLARI / Ø mm		N° PREFORI / Ø mm	N° PREFORI / Ø mm	MODELLO
PWD400268	3 Ø150-200	2 Ø 200	PWD400243	3 Ø150	2 Ø150	A1
PWD400101	4 Ø150-200	2 Ø 200	PWD400095	4 Ø150	2 Ø150	A1
PWD400415	4 Ø150-200	2 Ø 200	PWD400413	3 Ø 200	2 Ø 200	B2
PWD400416	5 Ø150-200	2 Ø 200	PWD400414	5 Ø 200	2 Ø 200	B2
	5 Ø150-200	2 Ø 200	PWD400465	5 Ø 200	2 Ø 200	B2

NEW

PLENUM SINGOLO IN POLISTIRENE
SINTERIZZATO "MINI EOLO"

NEW • MN DW1 24**NEW** • MN DW1 30/36**NEW** • MN42D3W1 42/48 /55**NEW** • MN DW1 09/12**NEW** • MN DW2 18

CODICE

COLLARE FRONTALE
INCLUSOCOLLARE LATERALE
INCLUSO

N° COLLARI / Ø mm

N° COLLARI / Ø mm

PWD400062

4 Ø125-150

2 Ø 200

-

-

-

-

-/

-

PWD402486

3 Ø125-150

2 Ø 200

PWD402487

4 Ø125-150

2 Ø 200

NEW

CLIMA AUX

PLENUM SINGOLO IN POLISTIRENE
SINTERIZZATO "MINI EOLO"

NEW • ALMD-H /NDR3HM2A 12/18**NEW** • ALMD-H /NDR3HM2 18 - 24 - 30**NEW** • ALMD-H /NDR3HA 36 - 42 - 48 - 60

CODICE

COLLARE FRONTALE
INCLUSOCOLLARE LATERALE
INCLUSO

N° COLLARI / Ø mm

N° COLLARI / Ø mm

PWD402488

3 Ø125-150

2 Ø 200

-

-

-

-

-/

-

**LA GAMMA PIÙ COMPLETA E DISPONIBILE
PRESENTE SUL MERCATO**

IL CATALOGO CONTIENE TUTTE LE MARCHE E I MODELLI DI CLIMATIZZATORI CANALIZZATI
ATTUALMENTE A CATALOGO DEI PRODUTTORI

PLENUM SINGOLO IN POLISTIRENE SINTERIZZATO "EOLO"			PLENUM SINGOLO IN LAMIERA ELETTOZINCATA COIBENTATA			
CODICE	COLLARE FRONTALE INCLUSO	COLLARE LATERALE INCLUSO	CODICE	PREFORI FRONTALI INCLUSI*	PREFORI LATERALI INCLUSI*	COLLARINO A PARTE*
	N° COLLARI / Ø mm	N° COLLARI / Ø mm		N° PREFORI / Ø mm	N° PREFORI / Ø mm	MODELLO
PL11162141	3 Ø150-200	2 Ø 200	11162141	3 DN 150	2 DN 150	A1
PWD402500	4 Ø150-200	2 Ø 200	PWD402453	4 DN 200	2 DN 200	B2
-	-	-	PWD402454	5 DN 200	2 DN 200	B2
PWD402501	2 Ø150-200	2 Ø 200	PWD402455	3 DN 150	2 DN 150	A1
PWD402502	3 Ø150-200	2 Ø 200	PWD402456	4 DN 150	2 DN 150	A1

PLENUM SINGOLO IN POLISTIRENE SINTERIZZATO "EOLO"			PLENUM SINGOLO IN LAMIERA ELETTOZINCATA COIBENTATA			
CODICE	COLLARE FRONTALE INCLUSO	COLLARE LATERALE INCLUSO	CODICE	PREFORI FRONTALI INCLUSI*	PREFORI LATERALI INCLUSI*	COLLARINO A PARTE*
	N° COLLARI / Ø mm	N° COLLARI / Ø mm		N° PREFORI / Ø mm	N° PREFORI / Ø mm	MODELLO
PWD402503	2 Ø150-200	2 Ø 200	PWD402457	2 DN 150	2 DN 150	A1
PWD400378	4 Ø150-200	2 Ø 200	PWD400374	4 DN 150	2 DN 150	A1
PWD400379	5 Ø150-200	2 Ø 200	PWD400375	6 DN 150	2 DN 150	A1

- DISPONIBILITÀ DEL MATERIALE ENTRO 5 GIORNI LAVORATIVI DA DATA INSERIMENTO ORDINE.
- IN ALCUNI CASI PUÒ ESSERE PROPOSTO IL PLENUM DI MANDATA REALIZZATO IN PAL.
- LE INDICAZIONI RELATIVE ALLA COMPOSIZIONE DI OGNI PLENUM SONO PURAMENTE INDICATIVE E NON VINCOLANTI. È NECESSARIO VERIFICARE CHE TUTTI GLI ELEMENTI CHE COMPONGONO IL PLENUM SIANO COMPATIBILI CON LE SPECIFICHE PROGETTUALI DELL'IMPIANTO DA REALIZZARE.
- TECNOSYSTEMI S.P.A SOCIETÀ BENEFIT NON SI ASSUME ALCUNA RESPONSABILITÀ IN CASO DI NEGLIGENZE O USO IMPROPRIO DEL PRODOTTO.
- I PRODOTTI INSERITI NEL CATALOGO SONO STATI SVILUPPATI E REALIZZATI ESCLUSIVAMENTE SULLA BASE DI NOSTRE SPECIFICHE TECNICHE.
- PER ULTERIORI INFORMAZIONI, VI PREGHIAMO DI CONTATTARE L'UFFICIO TECNICO.

* I PLENUM IN LAMIERA HANNO I PREFORI INCLUSI.

* I COLLARINI NON SONO COMPRESI NELLA FORNITURA: PER I COLLARINI VEDERE PAG. 237-238



KIT DI COMPLETAMENTO DEL SISTEMA PROAIR PER LA DISTRIBUZIONE DELL'ARIA

proAIR®
pack RF-EOLO

proAIR®
pack RF-L

proAIR®
pack CAB-EOLO

proAIR®
pack CAB-L

I kit rapid sono ideati per i sistemi di ventilazione "PROAIR PACK".

Quando si realizza un impianto di climatizzazione canalizzato, i kit pre-confezionati facilitano il cliente nella scelta degli articoli necessari per la distribuzione dell'aria nei singoli ambienti senza possibilità di errore.

I kit rapid sono disponibili per i sistemi "PROAIR PACK" a 2 - 3 - 4 - 5 - 6 zone con attacchi circolari di diametro \varnothing 125 / 150 / 200 mm. La possibilità di scegliere tra bocchette di mandata ad alette orientabili, ad alette inclinate a 15° e con diffusori lineari 2 feritoie, consente di avere a disposizione quanto necessita per realizzare e completare l'installazione dell'unità canalizzata con prodotti di grande qualità, curati dal punto di vista tecnico, funzionale ed estetico.

La regolazione della temperatura e del flusso dell'aria della singola zona è affidato ai cronotermostati del sistema "PROAIR PACK" i quali permettono così di avere la massima resa e il miglior comfort all'interno delle abitazioni o degli uffici.

Attenzione! Il plenum è compreso all'interno dei Proair Pack.

pag.87

NEW

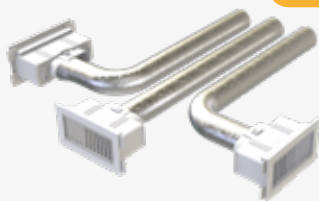

KIT RAPID con attacchi \varnothing 125 e bocchette in plastica ABS anticondensa ad alette regolabili

pag. 88-89

NEW

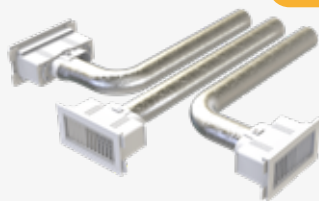

KIT RAPID con attacchi \varnothing 150 e bocchette in plastica ABS anticondensa ad alette regolabili

pag. 90-91

NEW

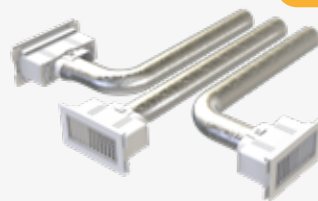

KIT RAPID con attacchi \varnothing 200 e bocchette in plastica ABS anticondensa ad alette regolabili

pag. 92

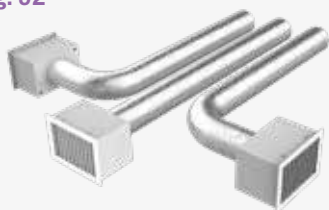

KIT RAPID con attacchi \varnothing 125 e bocchette ad alette regolabili

pag. 93-94



KIT RAPID con attacchi \varnothing 150 e bocchette ad alette regolabili

pag. 95-96



KIT RAPID con attacchi \varnothing 200 e bocchette ad alette regolabili

pag. 97-98



KIT RAPID con attacchi \varnothing 150 e bocchette ad alette inclinate 15°

pag. 99



a richiesta

KIT RAPID con attacchi \varnothing 150 e diffusori lineari

KIT RAPID DI COMPLETAMENTO PER PROAIR PACK 2 ZONE CON ATTACCHI Ø 125 E BOCCHETTE IN PLASTICA ABS ANTICONDENSA AD ALETTE REGOLABILI

IL KIT È COMPOSTO DA

- **2 bocchette di mandata** all. ver. bianco foro inst. 200 x 100 mm mis. est. 233 x 133 mm cod. PWD100015
- **2 plenum isolati** c/attacco post. per bocchetta (200 x 100) cod. PWD402430
- **1 tubo fless.** doppia parete allum. Ø 127 mm da 10 m. cod. 11152127
- **1 griglia di ripresa** all. bianco con filtro foro inst. 600 x 400 mm - mis. est. 632 x 432 mm cod. WB11161525
- **4 fascette stringitubo**

PERSONALIZZABILI A RICHIESTA



CODICE	DESCRIZIONE	U.M.	Multiplo d'ordine U.M.
GAC500014	KIT RAPID DI COMPLETAMENTO PER PROAIR PACK 2 ZONE CON ATTACCHI Ø125 E BOCCHETTE IN PLASTICA ABS ANTICONDENSA AD ALETTE REGOLABILI	KIT	1

Listino 2025



KIT RAPID DI COMPLETAMENTO PER PROAIR PACK 3 ZONE CON ATTACCHI Ø 125 E BOCCHETTE IN PLASTICA ABS ANTICONDENSA AD ALETTE REGOLABILI

IL KIT È COMPOSTO DA

- **3 bocchette di mandata** all. ver. bianco foro inst. 200 x 100 mm mis. est. 233 x 133 mm cod. PWD100015
- **3 plenum isolati** c/attacco post. per bocchetta (200 x 100) cod. PWD402430
- **1 tubo fless.** doppia parete allum. Ø 127mm da 10 m. cod. 11152127
- **1 griglia di ripresa** all. bianco con filtro foro inst. 600 x 400mm - mis. est. 632 x 432mm cod. WB11161525
- **6 fascette stringitubo**

PERSONALIZZABILI A RICHIESTA

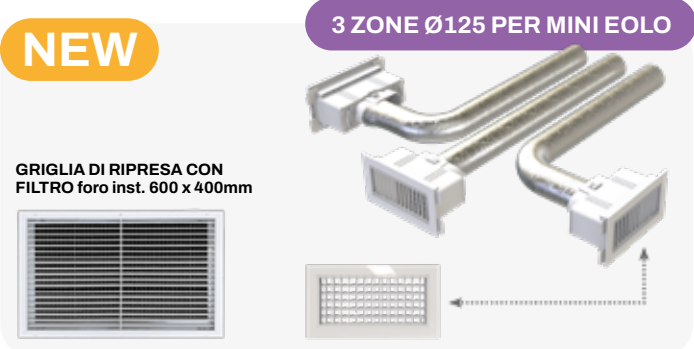

CODICE	DESCRIZIONE	U.M.	Multiplo d'ordine U.M.
GAC500015	KIT RAPID DI COMPLETAMENTO PER PROAIR PACK 3 ZONE CON ATTACCHI Ø125 E BOCCHETTE IN PLASTICA ABS ANTICONDENSA AD ALETTE REGOLABILI	KIT	1

Listino 2025



KIT RAPID DI COMPLETAMENTO PER PROAIR PACK 4 ZONE CON ATTACCHI Ø 125 E BOCCHETTE IN PLASTICA ABS ANTICONDENSA AD ALETTE REGOLABILI

IL KIT È COMPOSTO DA

- **4 bocchette di mandata** all. ver. bianco foro inst. 200 x 100 mm mis. est. 233 x 133 mm cod. PWD100015
- **4 plenum isolati** c/attacco post. per bocchetta (200 x 100) cod. PWD402430
- **1 tubo fless.** doppia parete allum. Ø 127mm da 10 m. cod. 11152127
- **1 griglia di ripresa** all. bianco con filtro foro inst. 600 x 400mm - mis. est. 632 x 432mm cod. WB11161525
- **8 fascette stringitubo**

PERSONALIZZABILI A RICHIESTA



CODICE	DESCRIZIONE	U.M.	Multiplo d'ordine U.M.
GAC500016	KIT RAPID DI COMPLETAMENTO PER PROAIR PACK 4 ZONE CON ATTACCHI Ø125 E BOCCHETTE IN PLASTICA ABS ANTICONDENSA AD ALETTE REGOLABILI	KIT	1

Listino 2025



KIT RAPID DI COMPLETAMENTO PER PROAIR PACK 2 ZONE CON ATTACCHI Ø 150 E BOCCHETTE IN PLASTICA ABS ANTICONDENSA AD ALETTE REGOLABILI

NEW

IL KIT È COMPOSTO DA

- **2 bocchette di mandata** all. ver. bianco foro inst. 300 x 150 mm mis. est. 333 x 183 mm cod. PWD100014
- **2 plenum isolati** c/attacco post. per bocchetta (300 x 150) cod. PWD402433
- **1 tubo fless.** doppia parete allum. Ø 152 mm da 10 m. cod. 11152152
- **1 griglia di ripresa** all. bianco con filtro foro inst. 600 x 400 mm - mis. est. 632 x 432 mm cod. WB11161525
- **4 fascette stringitubo**

PERSONALIZZABILI A RICHIESTA



Listino 2025

CODICE	DESCRIZIONE	U.M.	Multiplo d'ordine U.M.
GAC500017	KIT RAPID DI COMPLETAMENTO PER PROAIR PACK 2 ZONE CON ATTACCHI Ø150 E BOCCHETTE IN PLASTICA ABS ANTICONDENSA AD ALETTE REGOLABILI	KIT	1



KIT RAPID DI COMPLETAMENTO PER PROAIR PACK 3 ZONE CON ATTACCHI Ø 150 E BOCCHETTE IN PLASTICA ABS ANTICONDENSA AD ALETTE REGOLABILI

NEW

IL KIT È COMPOSTO DA

- **3 bocchette di mandata** all. ver. bianco foro inst. 300 x 150 mm mis. est. 333 x 183 mm cod. PWD100014
- **3 plenum isolati** c/attacco post. per bocchetta (300 x 150) cod. PWD402433
- **1 tubo fless.** doppia parete allum. Ø 152 mm da 10 m. cod. 11152152
- **1 griglia di ripresa** all. bianco con filtro foro inst. 600 x 400 mm - mis. est. 632 x 432mm cod. WB11161525
- **6 fascette stringitubo**

PERSONALIZZABILI A RICHIESTA



Listino 2025

CODICE	DESCRIZIONE	U.M.	Multiplo d'ordine U.M.
GAC500018	KIT RAPID DI COMPLETAMENTO PER PROAIR PACK 3 ZONE CON ATTACCHI Ø150 E BOCCHETTE IN PLASTICA ABS ANTICONDENSA AD ALETTE REGOLABILI	KIT	1



KIT RAPID DI COMPLETAMENTO PER PROAIR PACK 4 ZONE CON ATTACCHI Ø 150 E BOCCHETTE IN PLASTICA ABS ANTICONDENSA AD ALETTE REGOLABILI

NEW

IL KIT È COMPOSTO DA

- **4 bocchette di mandata** all. ver. bianco foro inst. 300 x 150 mm mis. est. 333 x 183 mm cod. PWD100014
- **4 plenum isolati** c/attacco post. per bocchetta (300 x 150) cod. PWD402433
- **1 tubo fless.** doppia parete allum. Ø 152 mm da 10 m. cod. 11152152
- **1 griglia di ripresa** all. bianco con filtro foro inst. 600 x 400mm - mis. est. 632 x 432mm cod. WB11161525
- **8 fascette stringitubo**

PERSONALIZZABILI A RICHIESTA

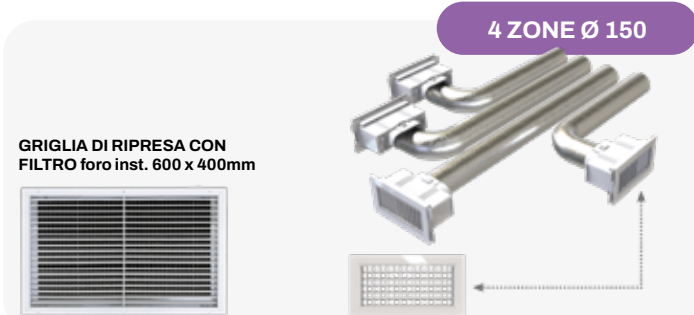

Listino 2025

CODICE	DESCRIZIONE	U.M.	Multiplo d'ordine U.M.
GAC500019	KIT RAPID DI COMPLETAMENTO PER PROAIR PACK 4 ZONE CON ATTACCHI Ø150 E BOCCHETTE IN PLASTICA ABS ANTICONDENSA AD ALETTE REGOLABILI	KIT	1



KIT RAPID DI COMPLETAMENTO PER PROAIR PACK 5 ZONE CON ATTACCHI Ø 150 E BOCCHETTE IN PLASTICA ABS ANTICONDENSA AD ALETTE REGOLABILI

NEW

IL KIT È COMPOSTO DA

- **5 bocchette di mandata** all. ver. bianco foro inst. 300 x 150 mm mis. est. 333 x 183 mm cod. PWD100014
- **5 plenum isolati** c/attacco post. per bocchetta (300 x 150) cod. PWD402433
- **2 tubo fless.** doppia parete allum. Ø 152 mm da 10 m. cod. 11152152
- **1 griglia di ripresa** all. bianco con filtro foro inst. 1000 x 500 mm - mis. est. 1032 x 532 cod. WBF11161556
- **10 fascette stringitubo**

PERSONALIZZABILI A RICHIESTA

GRIGLIA DI RIPRESA CON
FILTRO foro inst. 1000 x 500mm

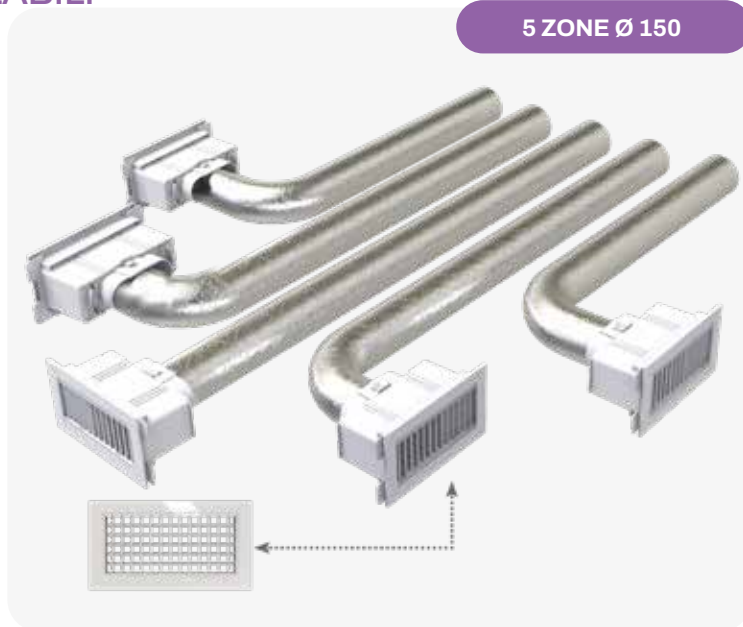

5 ZONE Ø 150

Listino 2025



CODICE	DESCRIZIONE	U.M.	Multiplo d'ordine U.M.
GAC500020	KIT RAPID DI COMPLETAMENTO PER PROAIR PACK 5 ZONE CON ATTACCHI Ø150 E BOCCHETTE IN PLASTICA ABS ANTICONDENSA AD ALETTE REGOLABILI	KIT	1

KIT RAPID DI COMPLETAMENTO PER PROAIR PACK 6 ZONE CON ATTACCHI Ø 150 E BOCCHETTE IN PLASTICA ABS ANTICONDENSA AD ALETTE REGOLABILI

NEW

IL KIT È COMPOSTO DA

- **6 bocchette di mandata** all. ver. bianco foro inst. 300 x 150 mm mis. est. 333 x 183 mm cod. PWD100014
- **6 plenum isolati** c/attacco post. per bocchetta (300 x 150) cod. PWD402433
- **2 tubo fless.** doppia parete allum. Ø 152 mm da 10 m. cod. 11152152
- **1 griglia di ripresa** all. bianco con filtro foro inst. 1000 x 500 mm - mis. est. 1032 x 532 cod. WBF11161556
- **12 fascette stringitubo**

PERSONALIZZABILI A RICHIESTA

GRIGLIA DI RIPRESA CON
FILTRO foro inst. 1000 x 500mm

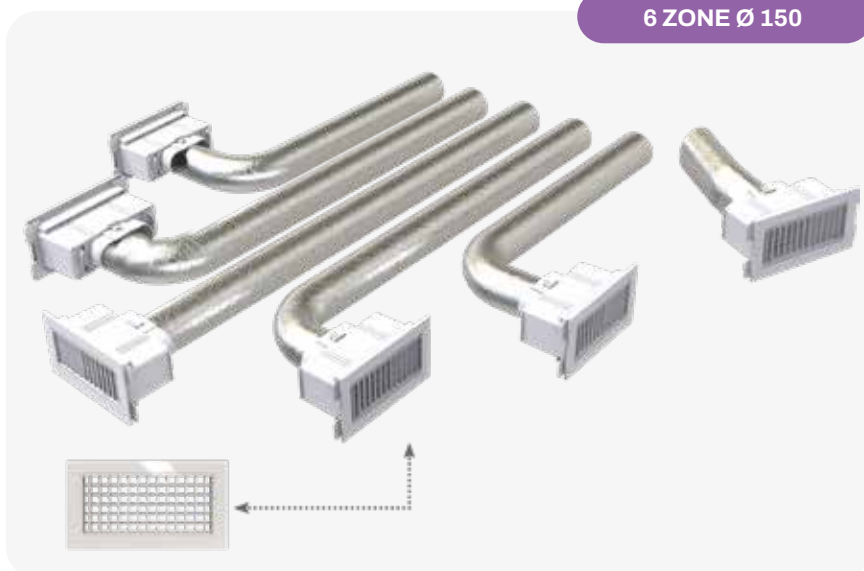

6 ZONE Ø 150

Listino 2025



CODICE	DESCRIZIONE	U.M.	Multiplo d'ordine U.M.
GAC500021	KIT RAPID DI COMPLETAMENTO PER PROAIR PACK 6 ZONE CON ATTACCHI Ø150 E BOCCHETTE IN PLASTICA ABS ANTICONDENSA AD ALETTE REGOLABILI	KIT	1

KIT RAPID DI COMPLETAMENTO PER PROAIR PACK 2 ZONE CON ATTACCHI Ø 200 E BOCCHETTE IN PLASTICA ABS ANTICONDENSA AD ALETTE REGOLABILI

NEW

IL KIT È COMPOSTO DA

- **2 bocchette di mandata** all. ver. bianco foro inst. 300 x 150 mm mis. est. 333 x 183 cod. PWD100014
- **2 plenum isolati** c/attacco post. per bocchetta (300 x 150) cod. PWD402433
- **1 tubo fless.** doppia parete allum. Ø 203 mm da 10 m. cod. 11152204
- **1 griglia di ripresa** all. bianco con filtro foro inst. 600 x 400mm - mis. est. 632 x 432mm cod. WB11161525
- **4 fascette stringitubo**

PERSONALIZZABILI A RICHIESTA



Listino 2025

CODICE	DESCRIZIONE	U.M.	Multiplo d'ordine U.M.
GAC500022	KIT RAPID DI COMPLETAMENTO PER PROAIR PACK 2 ZONE CON ATTACCHI Ø200 E BOCCHETTE IN PLASTICA ABS ANTICONDENSA AD ALETTE REGOLABILI	KIT	1



KIT RAPID DI COMPLETAMENTO PER PROAIR PACK 3 ZONE CON ATTACCHI Ø 200 E BOCCHETTE IN PLASTICA ABS ANTICONDENSA AD ALETTE REGOLABILI

NEW

IL KIT È COMPOSTO DA

- **3 bocchette di mandata** all. ver. bianco foro inst. 300 x 150 mm mis. est. 333 x 183 cod. PWD100014
- **3 plenum isolati** c/attacco post. per bocchetta (300 x 150) cod. PWD402433
- **1 tubo fless.** doppia parete allum. Ø 203 mm da 10 m. cod. 11152204
- **1 griglia di ripresa** all. bianco con filtro foro inst. 600 x 400mm - mis. est. 632 x 432mm cod. WB11161525
- **6 fascette stringitubo**

PERSONALIZZABILI A RICHIESTA



Listino 2025

CODICE	DESCRIZIONE	U.M.	Multiplo d'ordine U.M.
GAC500023	KIT RAPID DI COMPLETAMENTO PER PROAIR PACK 3 ZONE CON ATTACCHI Ø200 E BOCCHETTE IN PLASTICA ABS ANTICONDENSA AD ALETTE REGOLABILI	KIT	1



KIT RAPID DI COMPLETAMENTO PER PROAIR PACK 4 ZONE CON ATTACCHI Ø 200 E BOCCHETTE IN PLASTICA ABS ANTICONDENSA AD ALETTE REGOLABILI

NEW

IL KIT È COMPOSTO DA

- **4 bocchette di mandata** all. ver. bianco foro inst. 300 x 150 mm mis. est. 333 x 183 cod. PWD100014
- **4 plenum isolati** c/attacco post. per bocchetta (300 x 150) cod. PWD402433
- **1 tubo fless.** doppia parete allum. Ø 203 mm da 10 m. cod. 11152204
- **1 griglia di ripresa** all. bianco con filtro foro inst. 600 x 400mm - mis. est. 632 x 432mm cod. WB11161525
- **8 fascette stringitubo**

PERSONALIZZABILI A RICHIESTA



Listino 2025

CODICE	DESCRIZIONE	U.M.	Multiplo d'ordine U.M.
GAC500024	KIT RAPID DI COMPLETAMENTO PER PROAIR PACK 4 ZONE CON ATTACCHI Ø200 E BOCCHETTE IN PLASTICA ABS ANTICONDENSA AD ALETTE REGOLABILI	KIT	1



KIT RAPID DI COMPLETAMENTO PER PROAIR PACK 5 ZONE CON ATTACCHI Ø 200 E BOCCHETTE IN PLASTICA ABS ANTICONDENSA AD ALETTE REGOLABILI

NEW

IL KIT È COMPOSTO DA

- **5 bocchette di mandata** all. ver. bianco foro inst. 300 x 150 mm mis. est. 333 x 183 cod. PWD100014
- **5 plenum isolati** c/attacco post. per bocchetta (300 x 150) cod. PWD402433
- **2 tubo fless.** doppia parete allum. Ø 203 mm da 10 m. cod. 11152204
- **1 griglia di ripresa** all. bianco con filtro foro inst. 1000 x 500 mm - mis. est. 1032 x 532 cod. WBF11161556
- **10 fascette stringitubo**

PERSONALIZZABILI A RICHIESTA

GRIGLIA DI RIPRESA CON
FILTRO foro inst. 1000 x 500mm

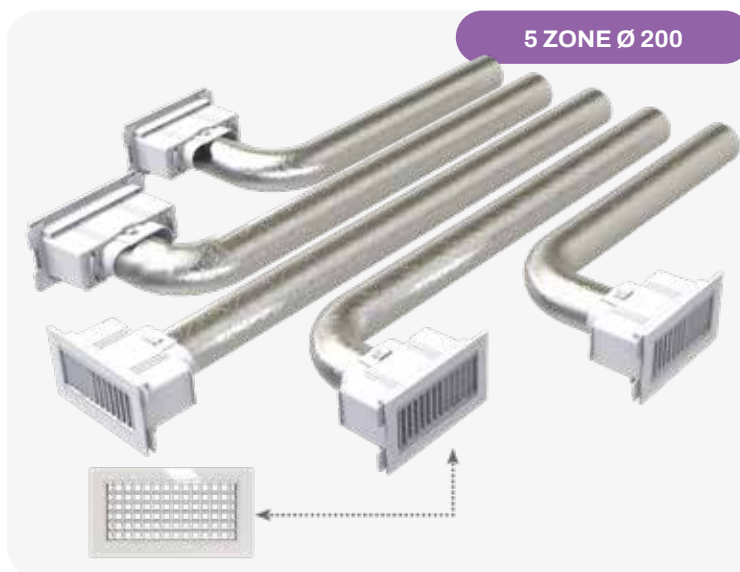

5 ZONE Ø 200

Listino 2025



CODICE	DESCRIZIONE	U.M.	Multiplo d'ordine U.M.
GAC500025	KIT RAPID DI COMPLETAMENTO PER PROAIR PACK 5 ZONE CON ATTACCHI Ø200 E BOCCHETTE IN PLASTICA ABS ANTICONDENSA AD ALETTE REGOLABILI	KIT	1

KIT RAPID DI COMPLETAMENTO PER PROAIR PACK 6 ZONE CON ATTACCHI Ø 200 E BOCCHETTE IN PLASTICA ABS AD ALETTE REGOLABILI

NEW

IL KIT È COMPOSTO DA

- **6 bocchette di mandata** all. ver. bianco foro inst. 300 x 150 mm mis. est. 333 x 183 cod. PWD100014
- **6 plenum isolati** c/attacco post. per bocchetta (300 x 150) cod. PWD402433
- **2 tubo fless.** doppia parete allum. Ø 203 mm da 10 m. cod. 11152204
- **1 griglia di ripresa** all. bianco con filtro foro inst. 1000 x 500 mm - mis. est. 1032 x 532 cod. WBF11161556
- **12 fascette stringitubo**

PERSONALIZZABILI A RICHIESTA

GRIGLIA DI RIPRESA CON
FILTRO foro inst. 1000 x 500mm

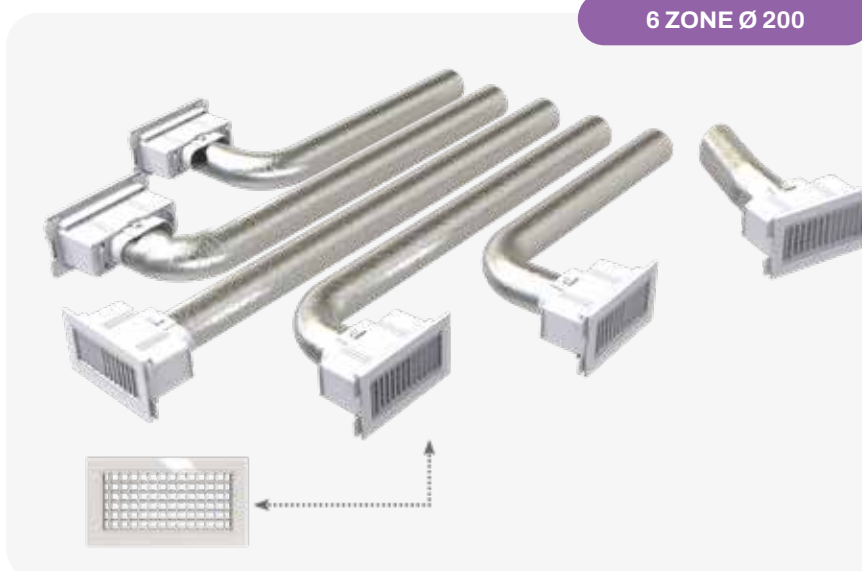

6 ZONE Ø 200

Listino 2025



CODICE	DESCRIZIONE	U.M.	Multiplo d'ordine U.M.
GAC500026	KIT RAPID DI COMPLETAMENTO PER PROAIR PACK 6 ZONE CON ATTACCHI Ø200 E BOCCHETTE IN PLASTICA ABS ANTICONDENSA AD ALETTE REGOLABILI	KIT	1

KIT RAPID DI COMPLETAMENTO PER PROAIR PACK 2 ZONE CON ATTACCHI Ø 125 E BOCCHETTE AD ALETTE REGOLABILI

IL KIT È COMPOSTO DA

- **2 bocchette di mandata** all. ver. bianco foro inst. 300 x 100 mm mis. est. 332 x 132mm cod. WB11161505
- **2 plenum isolati** c/attacco post. per bocchetta (332 x 132) cod. Pwd100004
- **1 tubo fless.** doppia parete allum. Ø 127mm da 10 m. cod. 11152127
- **1 griglia di ripresa** all. bianco con filtro foro inst. 600 x 400mm - mis. est. 632 x 432mm cod. WB11161525
- **4 fascette stringitubo**

PERSONALIZZABILI A RICHIESTA



CODICE	DESCRIZIONE	U.M.	Multiplo d'ordine U.M.
GAC500001	KIT RAPID DI COMPLETAMENTO PER PROAIR PACK 2 ZONE CON ATTACCHI Ø125 E BOCCHETTE AD ALETTE REGOLABILI	KIT	1

Listino 2025



KIT RAPID DI COMPLETAMENTO PER PROAIR PACK 3 ZONE CON ATTACCHI Ø 125 E BOCCHETTE AD ALETTE REGOLABILI

IL KIT È COMPOSTO DA

- **3 bocchette di mandata** all. ver. bianco foro inst. 300 x 100 mm mis. est. 332 x 132mm cod. WB11161505
- **3 plenum isolati** c/attacco post. per bocchetta (332 x 132) cod. PWD100004
- **1 tubo fless.** doppia parete allum. Ø 127mm da 10 m. cod. 11152127
- **1 griglia di ripresa** all. bianco con filtro foro inst. 600 x 400mm - mis. est. 632 x 432mm cod. WB11161525
- **6 fascette stringitubo**

PERSONALIZZABILI A RICHIESTA



CODICE	DESCRIZIONE	U.M.	Multiplo d'ordine U.M.
GAC500002	KIT RAPID DI COMPLETAMENTO PER PROAIR PACK 3 ZONE CON ATTACCHI Ø125 E BOCCHETTE AD ALETTE REGOLABILI	KIT	1

Listino 2025



KIT RAPID DI COMPLETAMENTO PER PROAIR PACK 4 ZONE CON ATTACCHI Ø 125 E BOCCHETTE AD ALETTE REGOLABILI

IL KIT È COMPOSTO DA

- **4 bocchette di mandata** all. ver. bianco foro inst. 300 x 100 mm mis. est. 332 x 132mm cod. WB11161505
- **4 plenum isolati** c/attacco post. per bocchetta (332 x 132) cod. PWD100004
- **1 tubo fless.** doppia parete allum. Ø 127mm da 10 m. cod. 11152127
- **1 griglia di ripresa** all. bianco con filtro foro inst. 600 x 400mm - mis. est. 632 x 432mm cod. WB11161525
- **8 fascette stringitubo**

PERSONALIZZABILI A RICHIESTA



CODICE	DESCRIZIONE	U.M.	Multiplo d'ordine U.M.
GAC500003	KIT RAPID DI COMPLETAMENTO PER PROAIR PACK 4 ZONE CON ATTACCHI Ø125 E BOCCHETTE AD ALETTE REGOLABILI	KIT	1

Listino 2025



KIT RAPID DI COMPLETAMENTO PER PROAIR PACK 2 ZONE CON ATTACCHI Ø 150 E BOCCHETTE AD ALETTE REGOLABILI

IL KIT È COMPOSTO DA

- **2 bocchette di mandata** all. ver. bianco foro inst. 300 x 150 mm mis. est. 332 x 182mm cod. WB11161512
- **2 plenum isolati** c/attacco post. per bocchetta (332 x 182) cod. PWD100005
- **1 tubo fless.** doppia parete allum. Ø 152 mm da 10 m. cod. 11152152
- **1 griglia di ripresa** all. bianco con filtro foro inst. 600 x 400mm - mis. est. 632 x 432mm cod. WB11161525
- **4 fascette stringitubo**

PERSONALIZZABILI A RICHIESTA

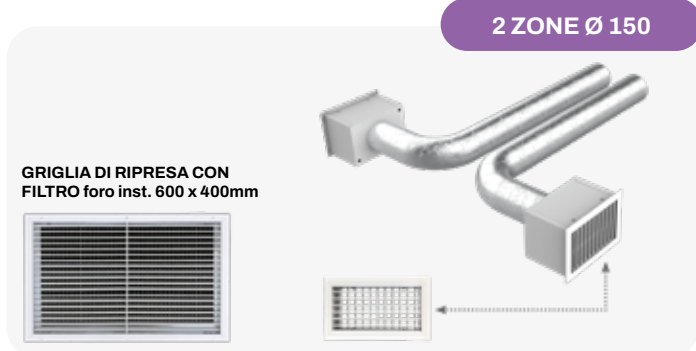

Listino 2025

CODICE	DESCRIZIONE	U.M.	Multiplo d'ordine U.M.
11171722	KIT RAPID DI COMPLETAMENTO PER PROAIR PACK 2 ZONE CON ATTACCHI Ø150 E BOCCHETTE AD ALETTE REGOLABILI	KIT	1



KIT RAPID DI COMPLETAMENTO PER PROAIR PACK 3 ZONE CON ATTACCHI Ø 150 E BOCCHETTE AD ALETTE REGOLABILI

IL KIT È COMPOSTO DA

- **3 bocchette di mandata** all. ver. bianco foro inst. 300 x 150 mm mis. est. 332 x 182 mm cod. WB11161512
- **3 plenum isolati** c/attacco post. per bocchetta (332 x 182) cod. PWD100005
- **1 tubo fless.** doppia parete allum. Ø 152 mm da 10 m. cod. 11152152
- **1 griglia di ripresa** all. bianco con filtro foro inst. 600 x 400 mm - mis. est. 632 x 432mm cod. WB11161525
- **6 fascette stringitubo**

PERSONALIZZABILI A RICHIESTA



Listino 2025

CODICE	DESCRIZIONE	U.M.	Multiplo d'ordine U.M.
11171723	KIT RAPID DI COMPLETAMENTO PER PROAIR PACK 3 ZONE CON ATTACCHI Ø150 E BOCCHETTE AD ALETTE REGOLABILI	KIT	1



KIT RAPID DI COMPLETAMENTO PER PROAIR PACK 4 ZONE CON ATTACCHI Ø 150 E BOCCHETTE AD ALETTE REGOLABILI

IL KIT È COMPOSTO DA

- **4 bocchette di mandata** all. ver. bianco foro inst. 300 x 150 mm mis. est. 332 x 182mm cod. WB11161512
- **4 plenum isolati** c/attacco post. per bocchetta (332 x 182) cod. PWD100005
- **1 tubo fless.** doppia parete allum. Ø 152 mm da 10 m. cod. 11152152
- **1 griglia di ripresa** all. bianco con filtro foro inst. 600 x 400mm - mis. est. 632 x 432mm cod. WB11161525
- **8 fascette stringitubo**

PERSONALIZZABILI A RICHIESTA



Listino 2025

CODICE	DESCRIZIONE	U.M.	Multiplo d'ordine U.M.
11171724	KIT RAPID DI COMPLETAMENTO PER PROAIR PACK 4 ZONE CON ATTACCHI Ø150 E BOCCHETTE AD ALETTE REGOLABILI	KIT	1



KIT RAPID DI COMPLETAMENTO PER PROAIR PACK 5 ZONE CON ATTACCHI Ø 150 E BOCCHETTE AD ALETTE REGOLABILI

IL KIT È COMPOSTO DA

- **5 bocchette di mandata** all. ver. bianco foro inst. 300 x 150 mm mis. est. 332 x 182mm cod. WB11161512
- **5 plenum isolati** c/attacco post. per bocchetta (332 x 182) cod. PWD100005
- **2 tubo fless.** doppia parete allum. Ø 152 mm da 10 m. cod. 11152152
- **1 griglia di ripresa** all. bianco con filtro foro inst. 1000 x 500 mm - mis. est. 1032 x 532 cod. WBF11161556
- **10 fascette stringitubo**

PERSONALIZZABILI A RICHIESTA

GRIGLIA DI RIPRESA CON FILTRO foro inst. 1000 x 500mm

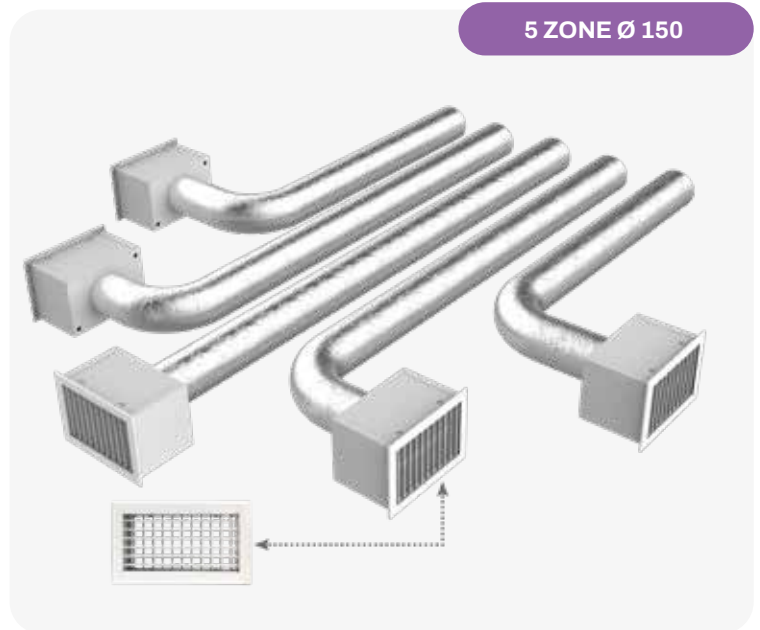

5 ZONE Ø 150

Listino 2025

CODICE	DESCRIZIONE	U.M.	Multiplo d'ordine U.M.
11171725	KIT RAPID DI COMPLETAMENTO PER PROAIR PACK 5 ZONE CON ATTACCHI Ø150 E BOCCHETTE AD ALETTE REGOLABILI	KIT	1



KIT RAPID DI COMPLETAMENTO PER PROAIR PACK 6 ZONE CON ATTACCHI Ø 150 E BOCCHETTE AD ALETTE REGOLABILI

IL KIT È COMPOSTO DA

- **6 bocchette di mandata** all. ver. bianco foro inst. 300 x 150 mm mis. est. 332 x 182mm cod. WB11161512
- **6 plenum isolati** c/attacco post. per bocchetta (332 x 182) cod. PWD100005
- **2 tubo fless.** doppia parete allum. Ø 152 mm da 10 m. cod. 11152152
- **1 griglia di ripresa** all. bianco con filtro foro inst. 1000 x 500 mm - mis. est. 1032 x 532 cod. WBF11161556
- **12 fascette stringitubo**

PERSONALIZZABILI A RICHIESTA

GRIGLIA DI RIPRESA CON FILTRO foro inst. 1000 x 500mm

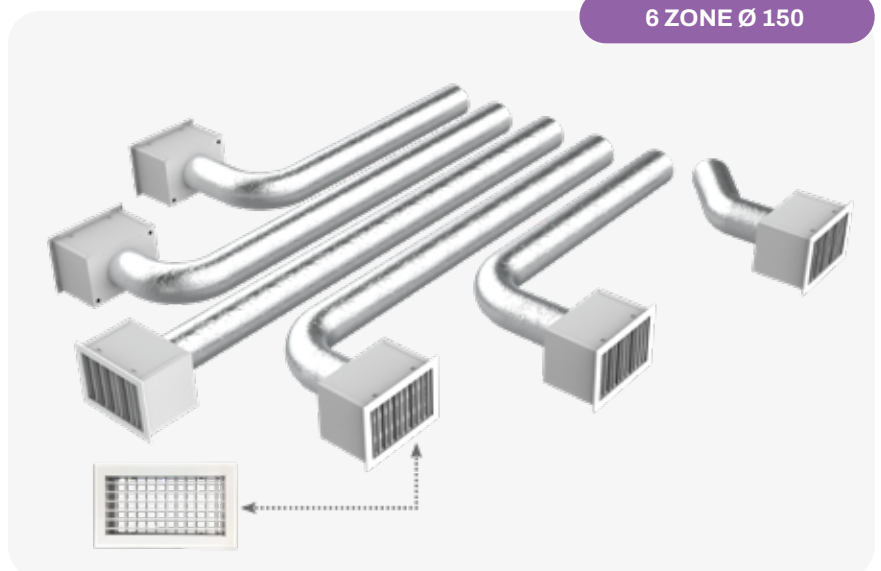

6 ZONE Ø 150

Listino 2025

CODICE	DESCRIZIONE	U.M.	Multiplo d'ordine U.M.
11171726	KIT RAPID DI COMPLETAMENTO PER PROAIR PACK 6 ZONE CON ATTACCHI Ø150 E BOCCHETTE AD ALETTE REGOLABILI	KIT	1



KIT RAPID DI COMPLETAMENTO PER PROAIR PACK 2 ZONE CON ATTACCHI Ø 200 E BOCCHETTE AD ALETTE REGOLABILI

IL KIT È COMPOSTO DA

- **2 bocchette di mandata** all. ver. bianco foro inst. 300 x 200 mm mis. est. 332 x 232 cod. WB11161515
- **2 plenum isolati** c/attacco post. per bocchetta (332 x 232) cod. PWD100007
- **1 tubo fless.** doppia parete allum. Ø 203 mm da 10 m. cod. 11152204
- **1 griglia di ripresa** all. bianco con filtro foro inst. 600 x 400mm - mis. est. 632 x 432mm cod. WB11161525
- **4 fascette stringitubo**

PERSONALIZZABILI A RICHIESTA

CODICE	DESCRIZIONE	U.M.	 Multiplo d'ordine U.M.
11171732	KIT RAPID DI COMPLETAMENTO PER PROAIR PACK 2 ZONE CON ATTACCHI Ø200 E BOCCHETTE AD ALETTE REGOLABILI	KIT	1

Listino 2025



KIT RAPID DI COMPLETAMENTO PER PROAIR PACK 3 ZONE CON ATTACCHI Ø 200 E BOCCHETTE AD ALETTE REGOLABILI

IL KIT È COMPOSTO DA

- **3 bocchette di mandata** all. ver. bianco foro inst. 300 x 200 mm mis. est. 332 x 232 cod. WB11161515
- **3 plenum isolati** c/attacco post. per bocchetta (332 x 232) cod. PWD100007
- **1 tubo fless.** doppia parete allum. Ø 203 mm da 10 m. cod. 11152204
- **1 griglia di ripresa** all. bianco con filtro foro inst. 600 x 400mm - mis. est. 632 x 432mm cod. WB11161525
- **6 fascette stringitubo**

PERSONALIZZABILI A RICHIESTA

CODICE	DESCRIZIONE	U.M.	 Multiplo d'ordine U.M.
11171733	KIT RAPID DI COMPLETAMENTO PER PROAIR PACK 3 ZONE CON ATTACCHI Ø200 E BOCCHETTE AD ALETTE REGOLABILI	KIT	1

Listino 2025



KIT RAPID DI COMPLETAMENTO PER PROAIR PACK 4 ZONE CON ATTACCHI Ø 200 E BOCCHETTE AD ALETTE REGOLABILI

IL KIT È COMPOSTO DA

- **4 bocchette di mandata** all. ver. bianco foro inst. 300 x 200 mm mis. est. 332 x 232 cod. WB11161515
- **4 plenum isolati** c/attacco post. per bocchetta (332 x 232) cod. PWD100007
- **1 tubo fless.** doppia parete allum. Ø 203 mm da 10 m. cod. 11152204
- **1 griglia di ripresa** all. bianco con filtro foro inst. 600 x 400mm - mis. est. 632 x 432mm cod. WB11161525
- **8 fascette stringitubo**

PERSONALIZZABILI A RICHIESTA

CODICE	DESCRIZIONE	U.M.	 Multiplo d'ordine U.M.
11171734	KIT RAPID DI COMPLETAMENTO PER PROAIR PACK 4 ZONE CON ATTACCHI Ø200 E BOCCHETTE AD ALETTE REGOLABILI	KIT	1

Listino 2025



2 ZONE Ø 200

GRIGLIA DI RIPRESA CON FILTRO foro inst. 600 x 400mm



3 ZONE Ø 200

GRIGLIA DI RIPRESA CON FILTRO foro inst. 600 x 400mm



4 ZONE Ø 200

GRIGLIA DI RIPRESA CON FILTRO foro inst. 600 x 400mm

KIT RAPID DI COMPLETAMENTO PER PROAIR PACK 5 ZONE CON ATTACCHI Ø 200 E BOCCHETTE AD ALETTE REGOLABILI

IL KIT È COMPOSTO DA

- **5 bocchette di mandata** all. ver. bianco foro inst. 300 x 200 mm mis. est. 332 x 232 cod. WB11161515
- **5 plenum isolati** c/attacco post. per bocchetta (332 x 232) cod. PWD100007
- **2 tubo fless.** doppia parete allum. Ø 203 mm da 10 m. cod. 11152204
- **1 griglia di ripresa** all. bianco con filtro foro inst. 1000 x 500 mm - mis. est. 1032 x 532 cod. WBF11161556
- **10 fascette stringitubo**

PERSONALIZZABILI A RICHIESTA

GRIGLIA DI RIPRESA CON FILTRO foro inst. 1000 x 500mm

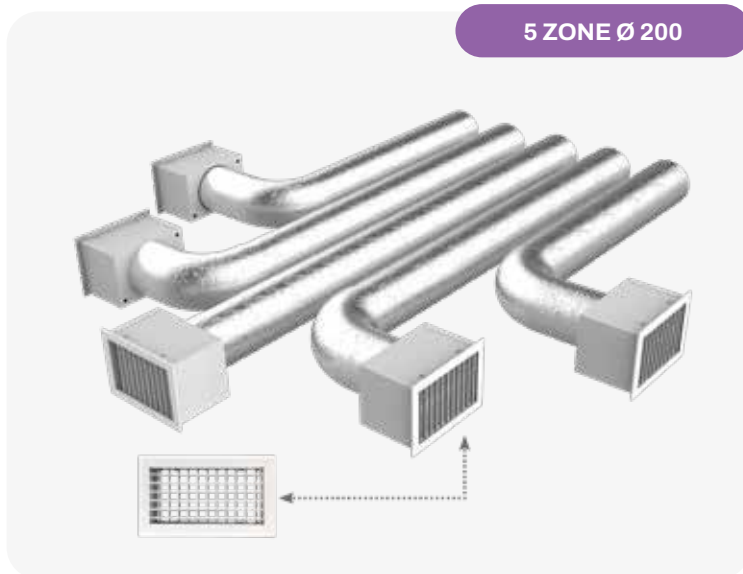

5 ZONE Ø 200

Listino 2025



CODICE	DESCRIZIONE	U.M.	Multiplo d'ordine U.M.
11171735	KIT RAPID DI COMPLETAMENTO PER PROAIR PACK 5 ZONE CON ATTACCHI Ø200 E BOCCHETTE AD ALETTE REGOLABILI	KIT	1

KIT RAPID DI COMPLETAMENTO PER PROAIR PACK 6 ZONE CON ATTACCHI Ø 200 E BOCCHETTE AD ALETTE REGOLABILI

IL KIT È COMPOSTO DA

- **6 bocchette di mandata** all. ver. bianco foro inst. 300 x 200 mm mis. est. 332 x 232 cod. WB11161515
- **6 plenum isolati** c/attacco post. per bocchetta (332 x 232) cod. PWD100007
- **2 tubo fless.** doppia parete allum. Ø 203 mm da 10 m. cod. 11152204
- **1 griglia di ripresa** all. bianco con filtro foro inst. 1000 x 500 mm - mis. est. 1032 x 532 cod. WBF11161556
- **12 fascette stringitubo**

PERSONALIZZABILI A RICHIESTA

GRIGLIA DI RIPRESA CON FILTRO foro inst. 1000 x 500mm

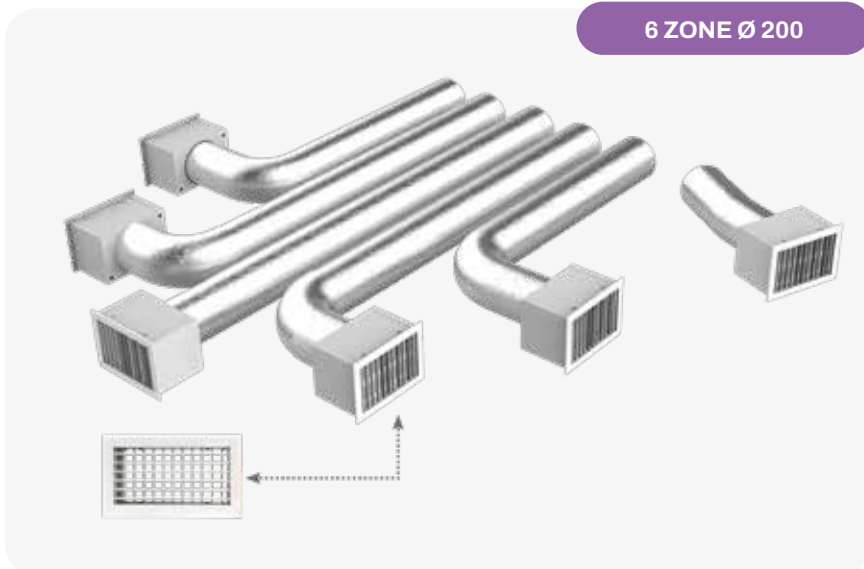

6 ZONE Ø 200

Listino 2025



CODICE	DESCRIZIONE	U.M.	Multiplo d'ordine U.M.
11171736	KIT RAPID DI COMPLETAMENTO PER PROAIR PACK 6 ZONE CON ATTACCHI Ø200 E BOCCHETTE AD ALETTE REGOLABILI	KIT	1

KIT RAPID DI COMPLETAMENTO PER PROAIR PACK 2 ZONE CON ATTACCHI Ø 150 E BOCCHETTE AD ALETTE INCLINATE 15°

IL KIT È COMPOSTO DA

- **2 bocchette lineare** in all. ver. bianco con cornice ad alette fisse inclinate 15° foro inst. 300 x 150 mm misura esterna 335 x 185 mm cod. PWC100010
- **2 plenum isolati** c/attacco post. per bocchetta (332 x 182) cod. PWD100005
- **1 tubo fless.** doppia parete allum. Ø 152 mm da 10 m. cod. 11152152
- **1 griglia di ripresa** all. bianco con filtro foro inst. 600 x 400mm - mis. est. 632 x 432mm cod. WB11161525
- **4 fascette stringitubo**

PERSONALIZZABILI A RICHIESTA

CODICE	DESCRIZIONE	U.M.	Multiplo d'ordine U.M.
GAC500004	KIT RAPID DI COMPLETAMENTO PER PROAIR PACK 2 ZONE CON ATTACCHI Ø150 E BOCCHETTE AD ALETTE INCLINATE 15°	KIT	1

Listino 2025



KIT RAPID DI COMPLETAMENTO PER PROAIR PACK 3 ZONE CON ATTACCHI Ø 150 E BOCCHETTE AD ALETTE INCLINATE 15°

IL KIT È COMPOSTO DA

- **3 bocchette lineare** in all. ver. bianco con cornice ad alette fisse inclinate 15° foro inst. 300 x 150 mm misura esterna 335 x 185 mm cod. PWC100010
- **3 plenum isolati** c/attacco post. per bocchetta (332 x 182) cod. PWD100005
- **1 tubo fless.** doppia parete allum. Ø 152 mm da 10 m. cod. 11152152
- **1 griglia di ripresa** all. bianco con filtro foro inst. 600 x 400mm - mis. est. 632 x 432mm cod. WB11161525
- **6 fascette stringitubo**

PERSONALIZZABILI A RICHIESTA

CODICE	DESCRIZIONE	U.M.	Multiplo d'ordine U.M.
GAC500005	KIT RAPID DI COMPLETAMENTO PER PROAIR PACK 3 ZONE CON ATTACCHI Ø150 E BOCCHETTE AD ALETTE INCLINATE 15°	KIT	1

Listino 2025



KIT RAPID DI COMPLETAMENTO PER PROAIR PACK 4 ZONE CON ATTACCHI Ø 150 E BOCCHETTE AD ALETTE INCLINATE 15°

IL KIT È COMPOSTO DA

- **4 bocchette lineare** in all. ver. bianco con cornice ad alette fisse inclinate 15° foro inst. 300 x 150 mm misura esterna 335 x 185 mm cod. PWC100010
- **4 plenum isolati** c/attacco post. per bocchetta (332 x 182) cod. PWD100005
- **1 tubo fless.** doppia parete allum. Ø 152 mm da 10 m. cod. 11152152
- **1 griglia di ripresa** all. bianco con filtro foro inst. 600 x 400mm - mis. est. 632 x 432mm cod. WB11161525
- **8 fascette stringitubo**

PERSONALIZZABILI A RICHIESTA

CODICE	DESCRIZIONE	U.M.	Multiplo d'ordine U.M.
GAC500006	KIT RAPID DI COMPLETAMENTO PER PROAIR PACK 4 ZONE CON ATTACCHI Ø150 E BOCCHETTE AD ALETTE INCLINATE 15°	KIT	1

Listino 2025

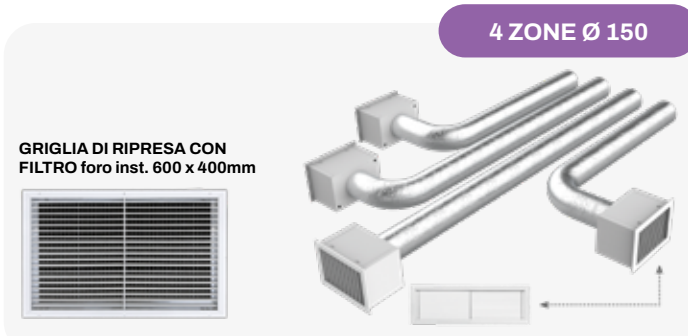

KIT RAPID DI COMPLETAMENTO PER PROAIR PACK 5 ZONE CON ATTACCHI Ø 150 E BOCCHETTE AD ALETTE INCLINATE 15°

IL KIT È COMPOSTO DA

- **5 bocchette lineare** in all. ver. bianco con cornice ad alette fisse inclinate 15° foro inst. 300 x 150 mm misura esterna 335 x 185 mm cod. PWC100010
- **5 plenum isolati** c/attacco post. per bocchetta (332 x 182) cod. PWD100005
- **2 tubo fless.** doppia parete allum. Ø 152 mm da 10 m. cod. 11152152
- **1 griglia di ripresa** all. bianco con filtro foro inst. 1000 x 500 mm - mis. est. 1032 x 532 cod. WBF11161556
- **10 fascette stringitubo**

PERSONALIZZABILI A RICHIESTA

GRIGLIA DI RIPRESA CON
FILTRO foro inst. 1000 x 500mm

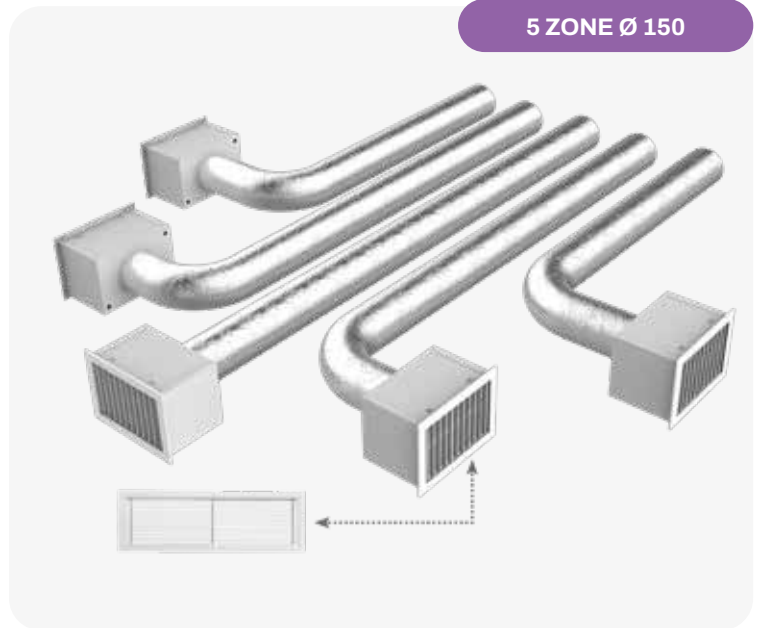

5 ZONE Ø 150

Listino 2025



CODICE	DESCRIZIONE	U.M.	Multiplo d'ordine U.M.
GAC500007	KIT RAPID DI COMPLETAMENTO PER PROAIR PACK 5 ZONE CON ATTACCHI Ø150 E BOCCHETTE AD ALETTE INCLINATE 15°	KIT	1

KIT RAPID DI COMPLETAMENTO PER PROAIR PACK 6 ZONE CON ATTACCHI Ø 150 E BOCCHETTE AD ALETTE INCLINATE 15°

IL KIT È COMPOSTO DA

- **6 bocchette lineare** in all. ver. bianco con cornice ad alette fisse inclinate 15° foro inst. 300 x 150 mm misura esterna 335 x 185 mm cod. PWC100010
- **6 plenum isolati** c/attacco post. per bocchetta (332 x 182) cod. PWD100005
- **2 tubo fless.** doppia parete allum. Ø 152 mm da 10 m. cod. 11152152
- **1 griglia di ripresa** all. bianco con filtro foro inst. 1000 x 500 mm - mis. est. 1032 x 532 cod. WBF11161556
- **12 fascette stringitubo**

PERSONALIZZABILI A RICHIESTA

GRIGLIA DI RIPRESA CON
FILTRO foro inst. 1000 x 500mm

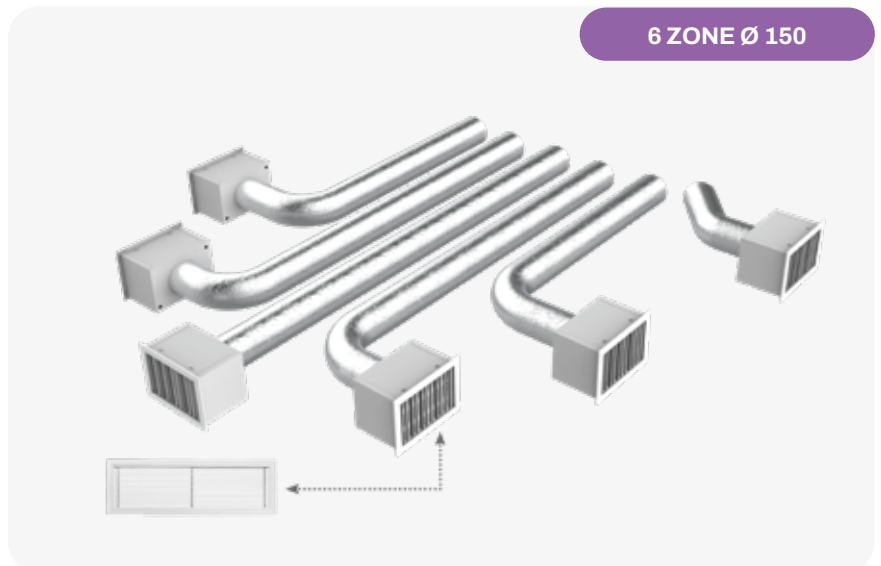

6 ZONE Ø 150

Listino 2025



CODICE	DESCRIZIONE	U.M.	Multiplo d'ordine U.M.
GAC500008	KIT RAPID DI COMPLETAMENTO PER PROAIR PACK 6 ZONE CON ATTACCHI Ø150 E BOCCHETTE AD ALETTE INCLINATE 15°	KIT	1

NEW

KIT RAPID CON DIFFUSORI LINEARI DISPONIBILI A RICHIESTA

Numero Verde
800 904474

I nuovi diffusori lineari di Tecnosystemi rappresentano una soluzione innovativa per la gestione dell'aria negli ambienti residenziali e commerciali.

Progettati per garantire un flusso d'aria uniforme e silenzioso, questi diffusori si integrano perfettamente negli spazi, grazie al loro **design minimalista e moderno**. Offrono prestazioni elevate, **migliorando l'efficienza** del sistema di ventilazione e garantendo un **comfort ottimale** in ogni ambiente.

La loro versatilità e **facilità di installazione** li rendono ideali per ambienti di diverse dimensioni e tipologie, mentre la tecnologia avanzata assicura un controllo preciso del flusso d'aria, riducendo al minimo le dispersioni termiche e **migliorando l'efficienza energetica**.

PLASTICA PVC

DIFFUSORI LINEARI DI MANDATA
IN PLASTICA PVC ANTICONDENSA
CON SERRANDA 1-2-3-4 FERITOIE

pag. 63*
pag. 65*
pag. 67*
pag. 69*

DIFFUSORI LINEARI DI MANDATA
IN PLASTICA PVC ANTICONDENSA
CON SERRANDA E DEFLETTORE
CENTRALE 1-2-3-4 FERITOIE

pag. 72*
pag. 74*
pag. 76*
pag. 78*

DIFFUSORI LINEARI DI RIPRESA
IN PLASTICA PVC ANTICONDENSA
1-2-3-4 FERITOIE

pag. 81*
pag. 83*
pag. 85*
pag. 87*

DIFFUSORI LINEARI DI MANDATA
E RIPRESA A SCOMPARSA
IN PLASTICA PVC ANTICONDENSA
CON PLENUM COIBENTATO

pag. 92*
pag. 96*
pag. 100*
pag. 106*

ALLUMINIO

DIFFUSORI LINEARI DI MANDATA
E IN ALLUMINIO CON SERRANDA
1-2-3-4 FERITOIE

pag. 64*
pag. 66*
pag. 68*
pag. 70*

DIFFUSORI LINEARI DI MANDATA
E IN ALLUMINIO CON SERRANDA
E DEFLETTORE CENTRALE
1-2-3-4 FERITOIE

pag. 73*
pag. 75*
pag. 77*
pag. 79*

DIFFUSORI LINEARI DI RIPRESA
E IN ALLUMINIO
1-2-3-4 FERITOIE

pag. 82*
pag. 84*
pag. 86*
pag. 88*

DIFFUSORI LINEARI
DI MANDATA E RIPRESA
A SCOMPARSA IN ALLUMINIO
CON PLENUM COIBENTATO

pag. 94*
pag. 98*
pag. 103*
pag. 109*

*Vedere catalogo Project Wind

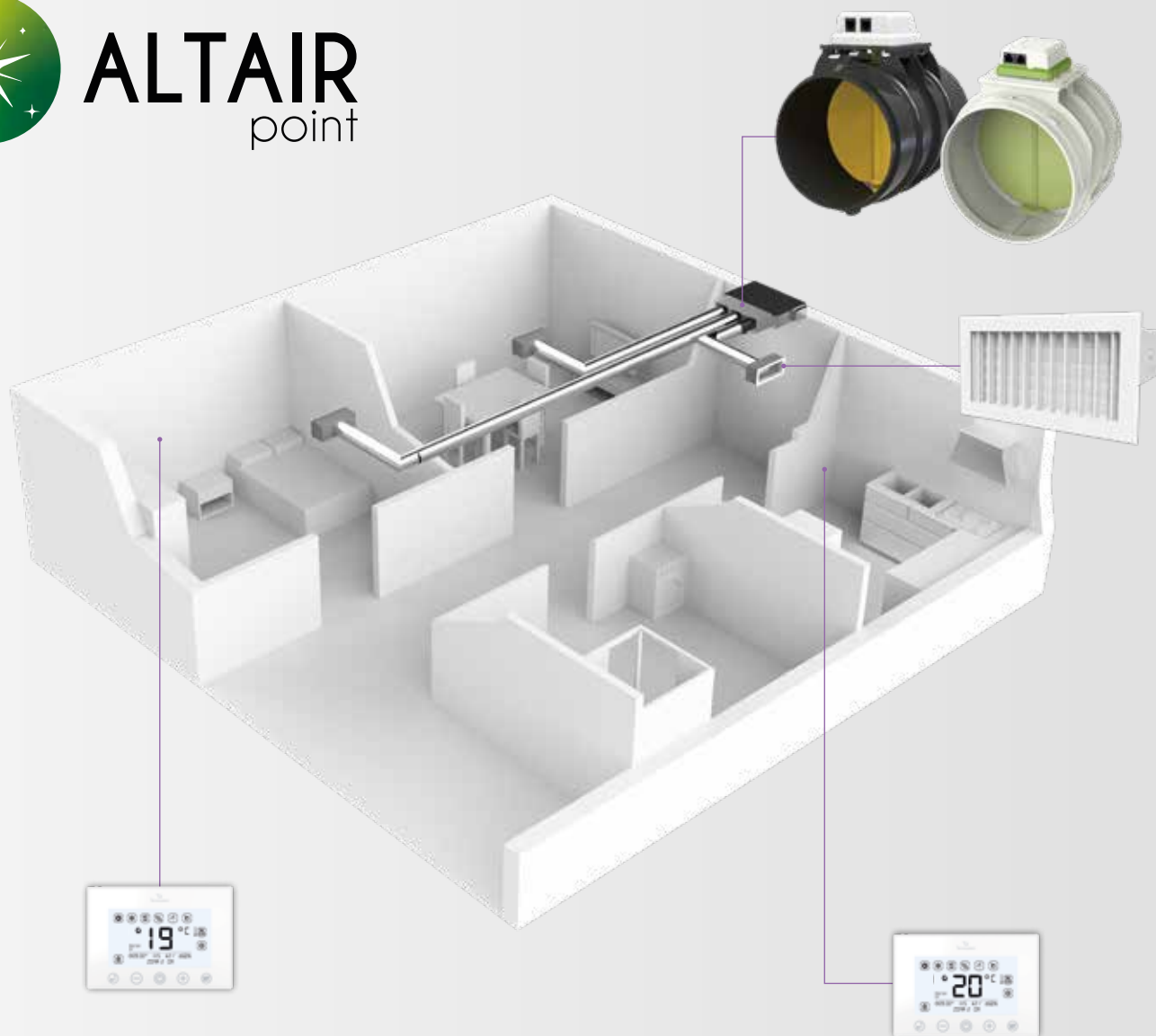

GESTIONE PUNTUALE DELLA TEMPERATURA AMBIENTE CON SERRANDA O BOCCHETTA MOTORIZZATA

Il sistema ALTAIR POINT permette il controllo della temperatura della stanza senza interagire nè con la macchina canalizzata nè con il by pass: si tratta di un impianto punto-punto, ovvero di un sistema puntuale diretto tra un cronotermostato e una o più serrande o bocchette motorizzate (massimo 10).

Questa soluzione, applicabile ad un sistema canalizzato classico, offre la possibilità al cliente di controllare parte di queste zone mediante un automatismo.

L'installazione di un cronotermostato della serie altair point STEALTH 3X ad incasso e una serranda o bocchetta motorizzata in ciascuna delle zone interessate, soddisferà la richiesta del cliente.

Esempio installazione



Nr. 1 Kit serranda circolare motorizzata Altair point



Nr. 1 Bocchetta motorizzata Altair point



Nr. 2 Stealth 3X Altair point

CRONOTERMOSTATO AD INCASSO CABLATO TOUCH STEALTH 3X PER "ALTAIR POINT"



CARATTERISTICHE TECNICHE

- Dimensioni: l 138 x h 95 x p 40 mm
- Sporgenza dal filo muro: 15 mm
- Fissaggio: ad incasso su scatole tipo e503 mediante adattatore, viti e tasselli forniti a corredo
- Alimentazione e trasmissione dati: di tipo RJ45 a 8 poli
- Alimentazione 12 VDC
- Tastiera touch - display: LCD 4,5"
- Funzioni: crono o manuale
- Regolazione della serranda o bocchetta motorizzata in automatico o manuale
- Blocco tasti
- Scala temperatura °C / °F
- Indicazione di valore della % umidità
- Valore di ta e set point
- Orologio (am-pm/24h)
- Giorno settimanale
- Compatibile con attuatori serie ALTAIR POINT IR

A richiesta è disponibile l'alimentatore ad incasso

ATTENZIONE!

Non è possibile con lo stesso termostato controllare contemporaneamente bocchette e serrande. Per i cavi di collegamento vedi pag. 22 del catalogo Galaxy. Non utilizzare cavi di rete LAN.

Il cronotermostato "Altair Point Stealth 3X" si applica, utilizzando la viteria e la dima in dotazione, all'interno delle tradizionali scatole ad incasso tipo E503.

Il cronotermostato permette di compiere operazioni rapide per la gestione della zona, regolandone la temperatura tramite il flusso dell'aria in uscita dalle serrande o bocchette motorizzate.

I dati di dialogo e l'alimentazione alla serranda o bocchetta avvengono mediante cavo di tipo telefonico a 8 fili con connessione PLUG RJ45 8 poli.



Video

Listino 2025

CODICE	DESCRIZIONE	U.M.	 Multiplo d'ordine U.M.
11181454	CRONOTERMOSTATO RETROILLUMINATO "POINT" BIANCO LUMIX AD INCASSO - STEALTH 3X	PZ	1



ALTAIR POINT

KIT SERRANDA CIRCOLARE MOTORIZZATA



La serranda circolare motorizzata, alimentata direttamente dal **cronotermostato via cavo**, **controlla la regolazione della farfalla in una delle 4 posizioni possibili: 0%, 33%, 66% e 100%**, sia in gestione automatica che manuale. Realizzata in materiale plastico, **garantisce l'isolamento termico tra la superficie interna ed esterna evitando fenomeni di condensa durante il funzionamento estivo.**

Realizzate in plastica anticondensa

Per i collarini di fissaggio vedere pag. 17-18

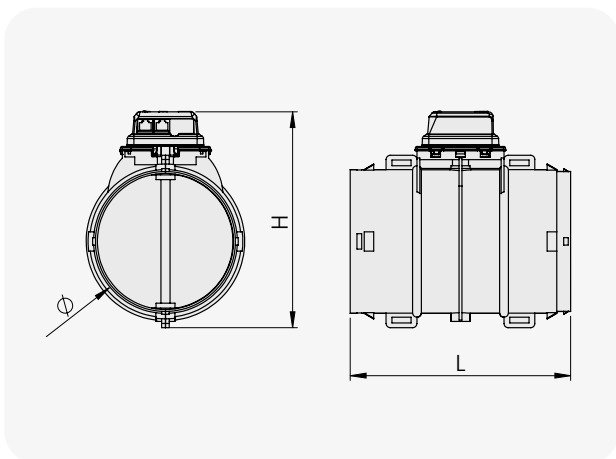

ATTENZIONE!

- Le serrande del sistema ALTAIR POINT funzionano solamente con cronotermostati ad incasso cablato touch STEALTH 3X per "ALTAIR POINT" (vd. pag. 101)
- Obbligatorio prevedere sempre la botola di ispezione per accedere alle serrande: il cavo di collegamento intestato RJ45 - 8 poli a 6 m è in dotazione. Per lunghezze differenti vedi pag. 22 del catalogo Galaxy. Non utilizzare cavi di rete LAN.

Listino 2025



CODICE	Ø ATTACCO A [mm]	H	LUNGHEZZA [mm]	PORTATA D'ARIA MAX [m³/h]	U.M.	Multiplo d'ordine U.M.
11181551	100	230	315	152	PZ	1
11181556 *	150	230	230	388	PZ	1
11181561 *	200	280	250	678	PZ	1
11181566	250	330	280	1060	PZ	1
11181571	300	380	350	1526	PZ	1

ALTAIR POINT

KIT BOCCHETTA DI MANDATA MOTORIZZATA BIANCA COMPLETA DI GUARNIZIONE



La bocchetta rettangolare motorizzata, alimentata direttamente dal cronotermostato via cavo, controlla la regolazione delle alette orizzontali in una delle 4 posizioni possibili: 0%, 33%, 66% e 100%, sia in gestione automatica che manuale.

La guarnizione in gomma morbida presente su ogni aletta garantisce la massima tenuta al passaggio dell'aria con bocchetta chiusa evitando fischi o rumorosità.

La bocchetta, realizzata in alluminio verniciato bianco RAL 9016, si aggancia ai plenum di mandata o ai profili di montaggio per mezzo di 4 clips in acciaio.

Per i collarini di fissaggio vedere pag. 17-18

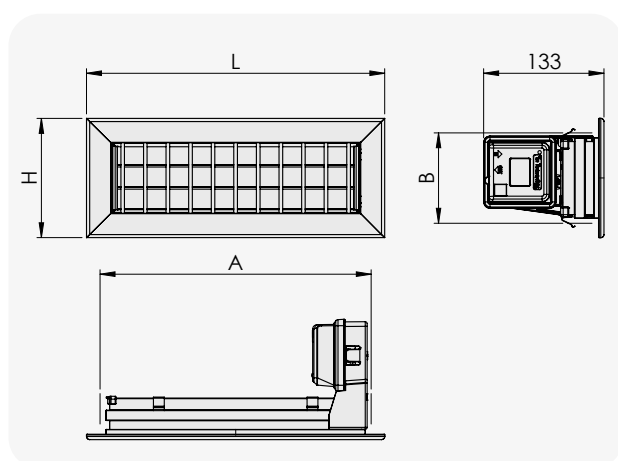

ATTENZIONE!

- Le bocchette del sistema ALTAIR POINT funzionano solamente con cronotermostati ad incasso cablato touch STEALTH 3X per "ALTAIR POINT" (vd. pag. 101)
- Obbligatorio prevedere sempre la botola di ispezione per accedere alle serrande: il cavo di collegamento intestato RJ45 - 8 poli a 6 m è in dotazione. Per lunghezze differenti vedi pag. 22 del catalogo Galaxy. Non utilizzare cavi di rete LAN.

Listino 2025



CODICE	A [mm]	B [mm]	L [mm]	H [mm]	PORTATA D'ARIA MAX [m³/h]	VELOCITÀ [m/s]	U.M.	Multiplo d'ordine U.M.
11181683	300	100	332	132	400	6,9	PZ	1
11181685	300	150	332	182	500	5,8	PZ	1
11181687	300	200	332	232	900	6,2	PZ	1
11181689	400	100	432	132	500	5,8	PZ	1
11181691	400	150	432	182	900	6,2	PZ	1
11181693	400	200	432	232	1200	6,8	PZ	1
11181695	500	100	532	132	700	6,2	PZ	1
11181697	500	150	532	182	1200	6,8	PZ	1



FUNZIONANTE CON

SERRANDA MOTORIZZATA A FARFALLA PER SISTEMA PUNTUALE

Il sistema SIRIO 2.0 POINT permette la gestione della temperatura o della portata dell'aria per singola stanza, senza l'ausilio di alcuna centralina o di un particolare comando.

La serranda circolare motorizzata 2.0 si integra perfettamente negli impianti canalizzati nuovi ed esistenti nei quali si desidera gestire solo una parte del sistema canalizzato: questa soluzione non richiede l'installazione di alcun sistema che gestisca l'accensione / spegnimento dell'unità interna o il movimento del by pass motorizzato. Permette quindi la gestione della portata dell'aria nei singoli locali senza l'ausilio di centralina elettronica per il funzionamento.

Il motore della serranda è dotato di contatti ausiliari di tipo ON/OFF in ingresso ed uscita e la serranda può essere controllata tramite termostati, interruttori, muniti di contatto pulito ON/OFF.

Esempio installazione con interruttore ON/OFF

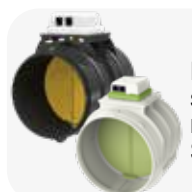

Nr. 1 Kit
serranda circolare
motorizzata
Sirio 2.0 Point



*Nr. 1 Interruttore
ON/OFF

* La serranda "Sirio 2.0 Point" può essere gestita mediante:

- Interruttore ON/OFF;
- Da un qualsiasi cronotermostato ambiente disponibile in commercio (ideale per la regolazione della temperatura ambiente);
- Integrazione con sistema domotico a mezzo contatto pulito.

SIRIO 2.0 POINT

SERRANDA CIRCOLARE MOTORIZZATA A FARFALLA IN PLASTICA



CARATTERISTICHE TECNICHE

- Contatto ausiliario IN/OUT
- Alimentazione: 220 V (ad incasso) incluso per la versione master
- Versione "slave" non prevede l'alimentatore
- Farfalla di apertura ON/OFF
- Motore estraibile e ruotabile per una semplice manutenzione
- Temperatura di utilizzo 0°C a +70°C
- Lunghezza max catenaria 25 m
- Nella catenaria è possibile installare max 8 serrande
- Possibilità di gestire la serranda con il cronotermostato presente a pag. 15 del catalogo Showgas



* solo Ø
150-200

Disponibile a catalogo in plenum
con serranda Sirio 2.0 Point pag. 109

Per i collarini di fissaggio vedere pag. 17-18

ESEMPIO INSTALLAZIONE 2 SERRANDE



ESEMPIO INSTALLAZIONE 4 SERRANDE



ALIMENTATORE AD INCASSO

ATTENZIONE! Obbligatorio prevedere sempre la botola d'ispezione per accedere alla serranda
Per cavi di collegamento tra serranda "master" e "slave" vedi pag. 22

SCHEMA ELETTRICO DI COLLEGAMENTO

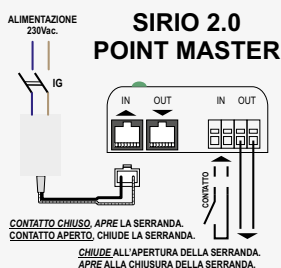

SIRIO 2.0 POINT SLAVE

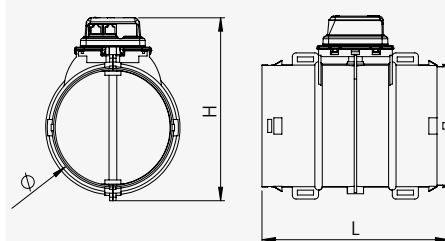
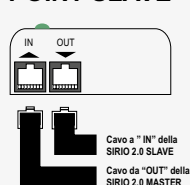

CODICE	DESCRIZIONE	DIMENSIONI			PORTATA ARIA MAX [m³/h]	U.M.	Multiplo d'ordine U.M.
		H [mm]	L [mm]	Ø [mm]			
GAD300001	SERRANDA CIRCOLARE MOTORIZZATA A FARFALLA IN PLASTICA C/ ALIM. SIRIO 2.0 - Ø100 MASTER	230	315	100	152	PZ	1
GAD300002*	SERRANDA CIRCOLARE MOTORIZZATA A FARFALLA IN PLASTICA C/ ALIM. SIRIO 2.0 - Ø150 MASTER	230	230	150	388	PZ	1
GAD300003*	SERRANDA CIRCOLARE MOTORIZZATA A FARFALLA IN PLASTICA C/ ALIM. SIRIO 2.0 - Ø200 MASTER	280	250	200	678	PZ	1
GAD300004	SERRANDA CIRCOLARE MOTORIZZATA A FARFALLA IN PLASTICA C/ ALIM. SIRIO 2.0 - Ø250 MASTER	330	280	250	1060	PZ	1
GAD300005	SERRANDA CIRCOLARE MOTORIZZATA A FARFALLA IN PLASTICA C/ ALIM. SIRIO 2.0 - Ø300 MASTER	380	350	300	1526	PZ	1
GAD300007	SERRANDA CIRCOLARE MOTORIZZATA "SIRIO 2.0" - Ø100 - SLAVE	230	315	100	152	PZ	1
GAD300008*	SERRANDA CIRCOLARE MOTORIZZATA "SIRIO 2.0" - Ø150 - SLAVE	230	230	150	388	PZ	1
GAD300009*	SERRANDA CIRCOLARE MOTORIZZATA "SIRIO 2.0" - Ø200 - SLAVE	280	250	200	678	PZ	1
GAD300010	SERRANDA CIRCOLARE MOTORIZZATA "SIRIO 2.0" - Ø250 - SLAVE	330	280	250	1060	PZ	1
GAD300011	SERRANDA CIRCOLARE MOTORIZZATA "SIRIO 2.0" - Ø300 - SLAVE	380	350	300	1526	PZ	1



Listino 2025





SERRANDA MOTORIZZATA A FARFALLA PER SISTEMA PUNTUALE

La serranda "SIRIO 0.10V POINT" permette la gestione della temperatura o della portata dell'aria per singola stanza senza l'ausilio di alcuna centralina.

La serranda circolare motorizzata Sirio 0.10V point si integra perfettamente negli impianti canalizzati nuovi ed esistenti nei quali si desidera gestire solo una parte del sistema canalizzato: **questa soluzione non richiede l'installazione di alcun sistema che gestisca l'accensione / spegnimento dell'unità interna o il movimento di un by pass motorizzato.** Permette la gestione della portata dell'aria nei singoli locali applicando un regolatore 0-10V e applicato ad ogni singola serranda Sirio 0.10V point presente nell'impianto: se s'intende gestire anche l'accensione e lo spegnimento dell'unità canalizzata, sarà sufficiente utilizzare i contatti ausiliari di tipo ON/OFF in uscita.

La farfalla della serranda Sirio 0.10V Point può essere controllata ad intervalli scelti, da min 0° (0V, farfalla chiusa) ad un max di 90° (10V, farfalla aperta): a farfalla chiusa, il contatto on-off in uscita, risulterà aperto.

Esempio installazione con regolatore 0.10V



Nr. 1 Serranda circolare motorizzata Sirio 0.10V



Nr. 1 Regolatore 0.10V

SIRIO 0.10V POINT

SERRANDA CIRCOLARE MOTORIZZATA A FARFALLA IN PLASTICA



CARATTERISTICHE TECNICHE

- Alimentazione: alimentatore ad incasso in dotazione
- Contatto out: ON/OFF (chiuso, farfalla aperta) (aperto, farfalla chiusa)
- Ingresso: 0-10V (regolatore non fornito e non disponibile a catalogo)
- Attuatore estreibile per manutenzione
- Temperatura di utilizzo 0°C a +70°C
- Dimensioni: disponibile in 5 diametri
- Funzione master / slave con la stessa serranda



Alimentatore Ad incasso



* solo Ø 150-200

Per i collarini di fissaggio vedere pag. 17-18

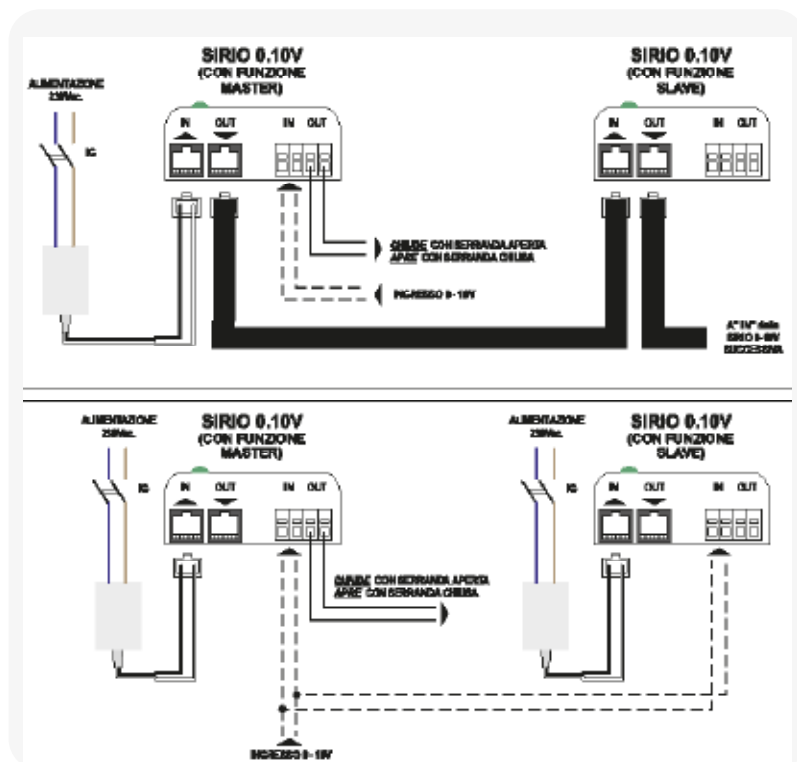
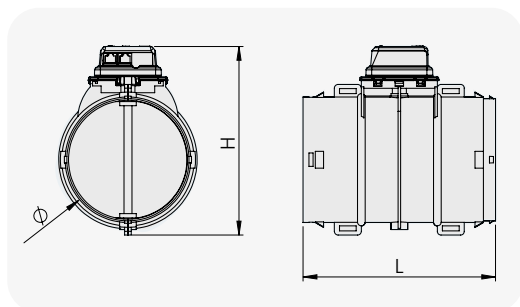
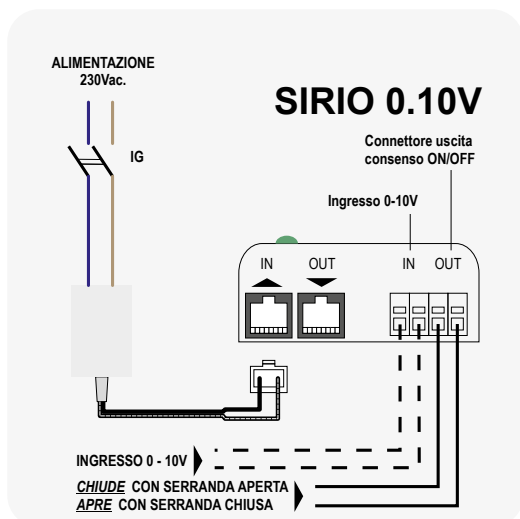

ATTENZIONE!
Obbligatorio prevedere sempre la botola d'ispezione per accedere alla serranda.

CODICE	DESCRIZIONE	DIMENSIONI			PORTATA ARIA MAX [m³/h]	U.M.	Multiplo d'ordine U.M.
		H [mm]	L [mm]	Ø [mm]			
GAD300014	SERRANDA CIRCOLARE MOTORIZZATA SIRIO 0.10V - Ø100	230	315	100	152	PZ	1
GAD300015 *	SERRANDA CIRCOLARE MOTORIZZATA SIRIO 0.10V - Ø150	230	230	150	388	PZ	1
GAD300016 *	SERRANDA CIRCOLARE MOTORIZZATA SIRIO 0.10V - Ø200	280	250	200	678	PZ	1
GAD300017	SERRANDA CIRCOLARE MOTORIZZATA SIRIO 0.10V - Ø250	330	280	250	1060	PZ	1
GAD300018	SERRANDA CIRCOLARE MOTORIZZATA SIRIO 0.10V - Ø300	380	350	300	1526	PZ	1

Listino 2025



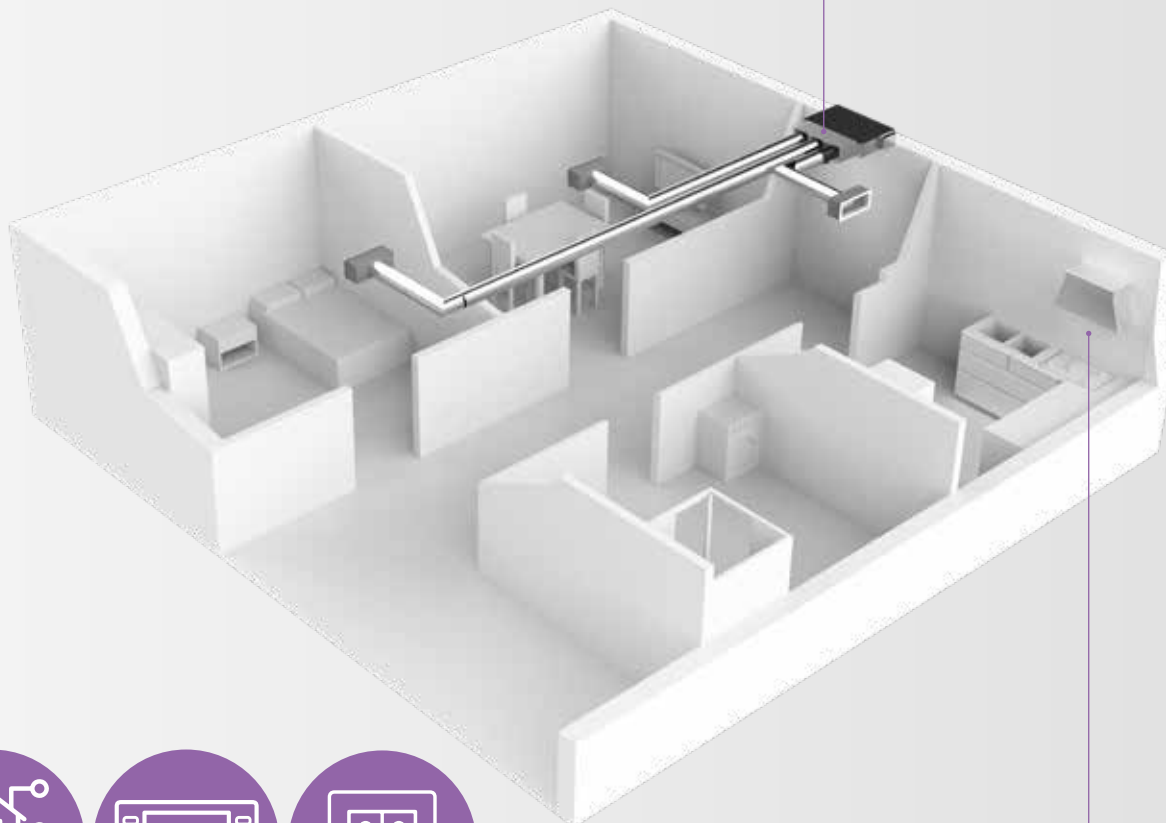

FUNZIONANTE CON

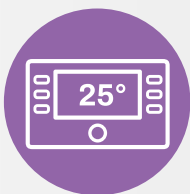

PLENUM COMPLETO DI SERRANDE MOTORIZZATE A FARFALLA PER SISTEMI PUNTUALI

Le serrande SIRIO 2.0 POINT applicate ai plenum per unità canalizzate disponibili a catalogo Tecnosystems, permettono la gestione del flusso dell'aria e della temperatura negli ambienti nei quali è installato un sistema di climatizzazione.

Il contatto pulito* presente su ciascuna serranda Sirio 2.0 Point permette l'accensione e lo spegnimento della canalizzata, senza la necessità di impiegare le centraline Polaris. Le serrande Sirio 2.0 Point del sistema possono essere gestite mediante:

- cronotermostato Smart Sirio (vedi catalogo Showgas pag. 15)
- contatto pulito presente in un sistema domotico munito di sonde ambiente
- Qualsiasi cronotermostato disponibile in commercio, ideale per la regolazione della temperatura ambiente con impostazione estate / inverno
- Semplice interruttore ON/OFF per uso domestico.

I Sirio 2.0 Pack point prevedono di serie l'alimentatore ad incasso per ciascuna serranda e il by-pass meccanico da installare a destra o a sinistra del plenum per evitare possibili situazioni di sovrappressione.

I Sirio 2.0 Pack Point sono realizzabili con tutte le tipologie di plenum prodotti da Tecnosystems: minieolo / Eolo, lamiera elettro zincata e PAL.

(Plenum in PAL disponibile a richiesta per preventivi chiamare il **NUMERO VERDE 800 904474**)

Esempio installazione con interruttore ON/OFF

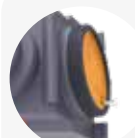

Nr. 1 Plenum Eolo
3 zone con serranda
motorizzata Sirio
Pack 2.0 Point



Nr. 1 Interruttore
ON/OFF

* Verificare con il costruttore dell'unità canalizzata, la necessità o meno di utilizzare un'interfaccia di comunicazione.

SIRIO 2.0 PACK POINT



CARATTERISTICHE TECNICHE

- Disponibile nelle versioni:
- Mini Eolo Ø125/150 mm 3 e 4 zone
- Eolo Ø150/200 mm 2, 3, 4 e 5 zone
- Lamiera Ø150 mm e Ø200 mm 2, 3, 4, 5 e 6 zone
- PAL Ø150 mm e Ø200 mm 2, 3, 4, 5 e 6 zone (per i preventivi dei plenum in PAL chiamare il numero verde)
- By pass di sovrappressione fornito ma non installato
- Controllo ON/OFF dell'unità canalizzata (verificare la necessità di utilizzare l'interfaccia)
- Si gestisce da qualsiasi comando ON/OFF per l'apertura e chiusura della serranda
- Disponibile con o senza cronotermostato in dotazione



Il plenum di mandata per unità canalizzata è compreso nel prezzo (da specificare al momento dell'ordine il codice del plenum, vedere cat. Galaxy da pag. 46)

SCHEMA ELETTRICO DI COLLEGAMENTO DI SIRIO 2.0 PACK POINT A 4 ZONE

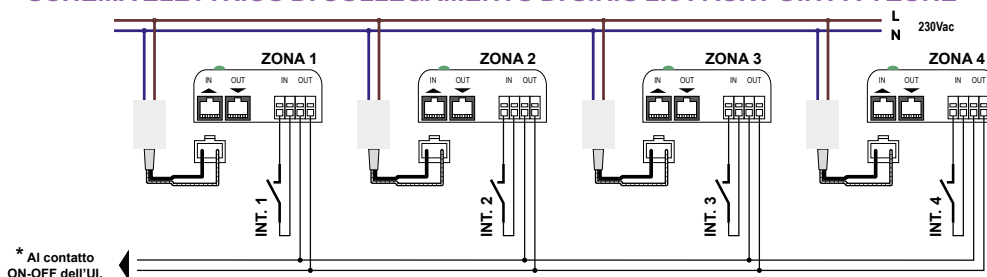

* Accertarsi con il costruttore dell'Unità Canalizzata, la necessità o meno di utilizzare una scheda di interfaccia.

INT. 1.4: comando ON-OFF alla serranda. Il contatto pulito può essere dato da un sistema di gestione domotica o da cronotermostati non appartenenti al sistema Proair
La chiusura di uno dei contatti IN, porta all'apertura della propria serranda e alla chiusura del contatto OUT con conseguente consenso alla UI a parti
INT. CHIUSO, APRE LA SERRANDA. - INT. APERTO, CHIUDE LA SERRANDA.

Listino 2025



CODICI SIRIO 2.0 PACK POINT CRONOTERMOSTATO NON INCLUSO

CODICE	DESCRIZIONE	U.M.	Multiplo d'ordine U.M.
GAD600003	SIRIO 2.0 PACK 3 EOLO MINI	PZ	1
GAD600004	SIRIO 2.0 PACK 4 EOLO MINI	PZ	1
GAD600005	SIRIO 2.0 PACK 2 EOLO	PZ	1
GAD600006	SIRIO 2.0 PACK 3 EOLO	PZ	1
GAD600007	SIRIO 2.0 PACK 4 EOLO	PZ	1
GAD600008	SIRIO 2.0 PACK 5 EOLO	PZ	1
GAD600009	SIRIO 2.0 PACK 2 LAMIERA Ø150	PZ	1
GAD600010	SIRIO 2.0 PACK 3 LAMIERA Ø150	PZ	1
GAD600011	SIRIO 2.0 PACK 4 LAMIERA Ø150	PZ	1
GAD600012	SIRIO 2.0 PACK 5 LAMIERA Ø150	PZ	1
GAD600013	SIRIO 2.0 PACK 6 LAMIERA Ø150	PZ	1
GAD600014	SIRIO 2.0 PACK 2 LAMIERA Ø200	PZ	1
GAD600015	SIRIO 2.0 PACK 3 LAMIERA Ø200	PZ	1
GAD600016	SIRIO 2.0 PACK 4 LAMIERA Ø200	PZ	1
GAD600017	SIRIO 2.0 PACK 5 LAMIERA Ø200	PZ	1
GAD600018	SIRIO 2.0 PACK 6 LAMIERA Ø200	PZ	1

CODICI SIRIO 2.0 PACK POINT CRONOTERMOSTATO INCLUSO

CODICE	DESCRIZIONE	U.M.	Multiplo d'ordine U.M.
GAD600019	SIRIO 2.0 PACK 3 EOLO MINI CON CRONOTERMOSTATO SMART SIRIO	PZ	1
GAD600020	SIRIO 2.0 PACK 4 EOLO MINI CON CRONOTERMOSTATO SMART SIRIO	PZ	1
GAD600021	SIRIO 2.0 PACK 2 EOLO CON CRONOTERMOSTATO SMART SIRIO	PZ	1
GAD600022	SIRIO 2.0 PACK 3 EOLO CON CRONOTERMOSTATO SMART SIRIO	PZ	1
GAD600023	SIRIO 2.0 PACK 4 EOLO CON CRONOTERMOSTATO SMART SIRIO	PZ	1
GAD600024	SIRIO 2.0 PACK 5 EOLO CON CRONOTERMOSTATO SMART SIRIO	PZ	1
GAD600025	SIRIO 2.0 PACK 2 LAMIERA Ø150 CON CRONOTERMOSTATO SMART SIRIO	PZ	1
GAD600026	SIRIO 2.0 PACK 3 LAMIERA Ø150 CON CRONOTERMOSTATO SMART SIRIO	PZ	1
GAD600027	SIRIO 2.0 PACK 4 LAMIERA Ø150 CON CRONOTERMOSTATO SMART SIRIO	PZ	1
GAD600028	SIRIO 2.0 PACK 5 LAMIERA Ø150 CON CRONOTERMOSTATO SMART SIRIO	PZ	1
GAD600029	SIRIO 2.0 PACK 6 LAMIERA Ø150 CON CRONOTERMOSTATO SMART SIRIO	PZ	1
GAD600030	SIRIO 2.0 PACK 2 LAMIERA Ø200 CON CRONOTERMOSTATO SMART SIRIO	PZ	1
GAD600031	SIRIO 2.0 PACK 3 LAMIERA Ø200 CON CRONOTERMOSTATO SMART SIRIO	PZ	1
GAD600032	SIRIO 2.0 PACK 4 LAMIERA Ø200 CON CRONOTERMOSTATO SMART SIRIO	PZ	1
GAD600033	SIRIO 2.0 PACK 5 LAMIERA Ø200 CON CRONOTERMOSTATO SMART SIRIO	PZ	1
GAD600034	SIRIO 2.0 PACK 6 LAMIERA Ø200 CON CRONOTERMOSTATO SMART SIRIO	PZ	1

ATTENZIONE: i sistemi Sirio 2.0 Pack Point prevedono le serrande installate e relativo collaudo. Cronotermostati o interruttori non sono compresi nel prezzo.

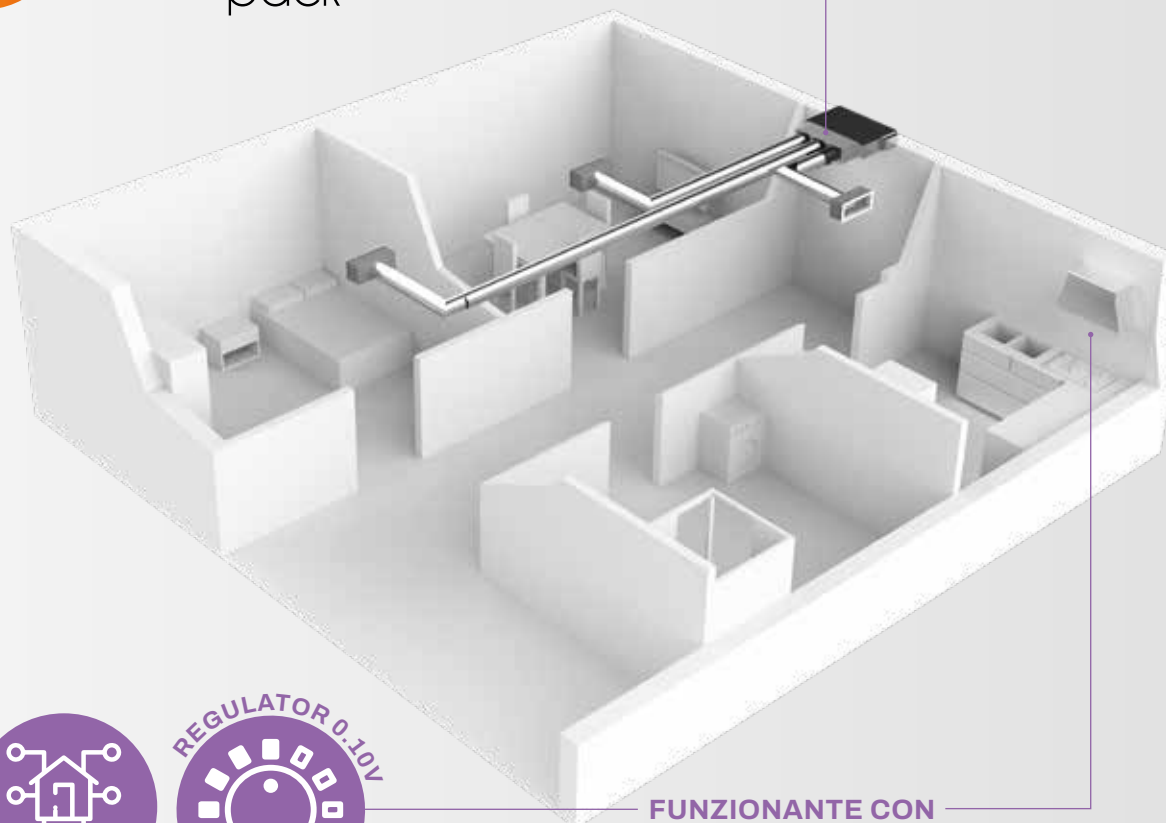

FUNZIONANTE CON

PLENUM COMPLETO DI SERRANDE MOTORIZZATE A FARFALLA PER SISTEMI PUNTUALI

Le serrande Sirio 0.10V Point installate su un plenum di mandata per unità canalizzata, permettono di utilizzare il sistema denominato **SIRIO 0.10V PACK POINT** pensato per la gestione delle zone in un impianto di climatizzazione. Il sistema Sirio 0.10V Pack Point, permette il controllo di apertura, chiusura e parzializzazione della farfalla delle serrande mediante il regolatore 0.10V di un sistema domotico. In caso di chiusura completa di tutte le serrande, è possibile spegnere la canalizzata sfruttando il contatto pulito in uscita presente su ciascun motore della Sirio 0.10V Point.

Il contatto pulito* presente su ciascuna serranda Sirio 0-10V Point permette la regolazione della farfalla, l'accensione e allo spegnimento delle canalizzata Senza la necessità di impiegare le centraline Polaris.

Le serrande Sirio 0.10V point possono essere gestite mediante:

- Regolatore di Velocità 0.10V reperibili in commercio (articolo non presente all'interno del catalogo Tecnosystemi);
- I Sirio 0.10V Pack Point prevedono di serie l'alimentatore ad incasso per ciascuna serranda e il by pass meccanico da installare a destra o a sinistra del plenum per evitare possibili situazioni di sovrappressione;

I Sirio 0.10V Pack Point sono realizzabili con tutte le tipologie di plenum prodotti da Tecnosystemi: Mini Eolo / Eolo, lamiera elettrozincata e PAL.

(plenum in PAL disponibile a richiesta per preventivi chiamare il **NUMERO VERDE 800 904474**)

Esempio installazione con regolatore 0.10V



Nr. 1 Plenum Eolo
3 zone con serranda
motorizzata
Sirio Pack 0.10V

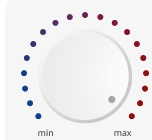

Nr. 1 Regolatore
0.10V

*Verificare con il costruttore dell'unità canalizzata, la necessità o meno di utilizzare un'interfaccia di comunicazione.

CARATTERISTICHE TECNICHE

- Disponibili nelle versioni:
 - Mini Eolo Ø125/150 mm 3 e 4 zone
 - Eolo Ø150/200 mm 2, 3, 4 e 5 zone
 - Lamiera Ø150 mm e Ø200 mm 2, 3, 4, 5 e 6 zone
 - PAL Ø150 mm e Ø200 mm 2, 3, 4, 5 e 6 zone (per i preventivi dei plenum in PAL chiamare il numero verde)
- By pass di sovrappressione fornito ma non installato
- Controllo ON/OFF dell'unità canalizzata (verificare la necessità di utilizzare l'interfaccia)
- Serrande gestibili mediante regolatore di velocità 0.10V, non fornito e non disponibile a catalogo. Vedere pag. 106 per caratteristiche serranda Sirio 0.10V.

Il plenum di mandata per unità canalizzata è compreso nel prezzo (da specificare al momento dell'ordine il codice del plenum, vedere cat. Galaxy da pag. 47)

Listino 2025

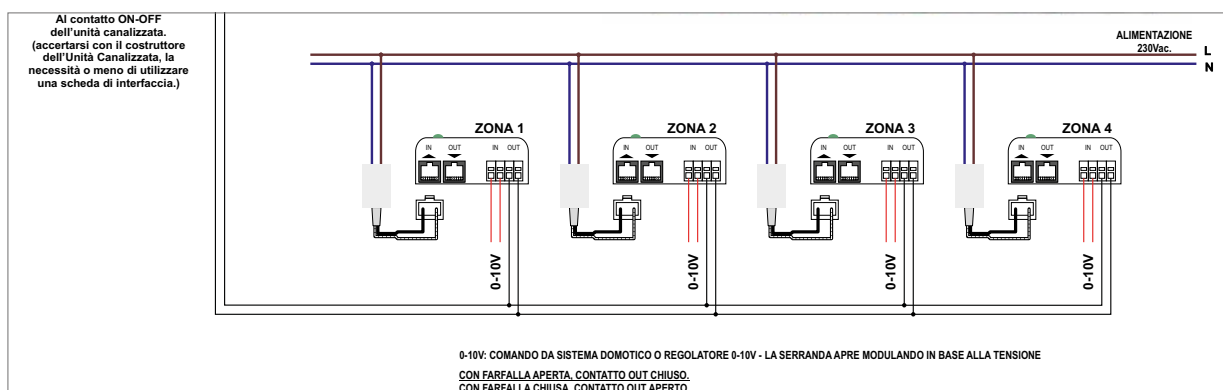

CODICE	DESCRIZIONE	U.M.	Multiplo d'ordine U.M.
GAD600035	SIRIO 0.10V PACK 3 EOLO MINI	PZ	1
GAD600036	SIRIO 0.10V PACK 4 EOLO MINI	PZ	1
GAD600037	SIRIO 0.10V PACK 2 EOLO	PZ	1
GAD600038	SIRIO 0.10V PACK 3 EOLO	PZ	1
GAD600039	SIRIO 0.10V PACK 4 EOLO	PZ	1
GAD600040	SIRIO 0.10V PACK 5 EOLO	PZ	1
GAD600041	SIRIO 0.10V PACK 2 LAMIERA Ø 150	PZ	1
GAD600042	SIRIO 0.10V PACK 3 LAMIERA Ø 150	PZ	1
GAD600043	SIRIO 0.10V PACK 4 LAMIERA Ø 150	PZ	1
GAD600044	SIRIO 0.10V PACK 5 LAMIERA Ø 150	PZ	1
GAD600045	SIRIO 0.10V PACK 6 LAMIERA Ø 150	PZ	1
GAD600046	SIRIO 0.10V PACK 2 LAMIERA Ø 200	PZ	1
GAD600047	SIRIO 0.10V PACK 3 LAMIERA Ø 200	PZ	1
GAD600048	SIRIO 0.10V PACK 4 LAMIERA Ø 200	PZ	1
GAD600049	SIRIO 0.10V PACK 5 LAMIERA Ø 200	PZ	1
GAD600050	SIRIO 0.10V PACK 6 LAMIERA Ø 200	PZ	1

ATTENZIONE: i sistemi Sirio 0.10V Pack prevedono le serrande installate e relativo collaudo. I regolatori di velocità non sono compresi nel prezzo.

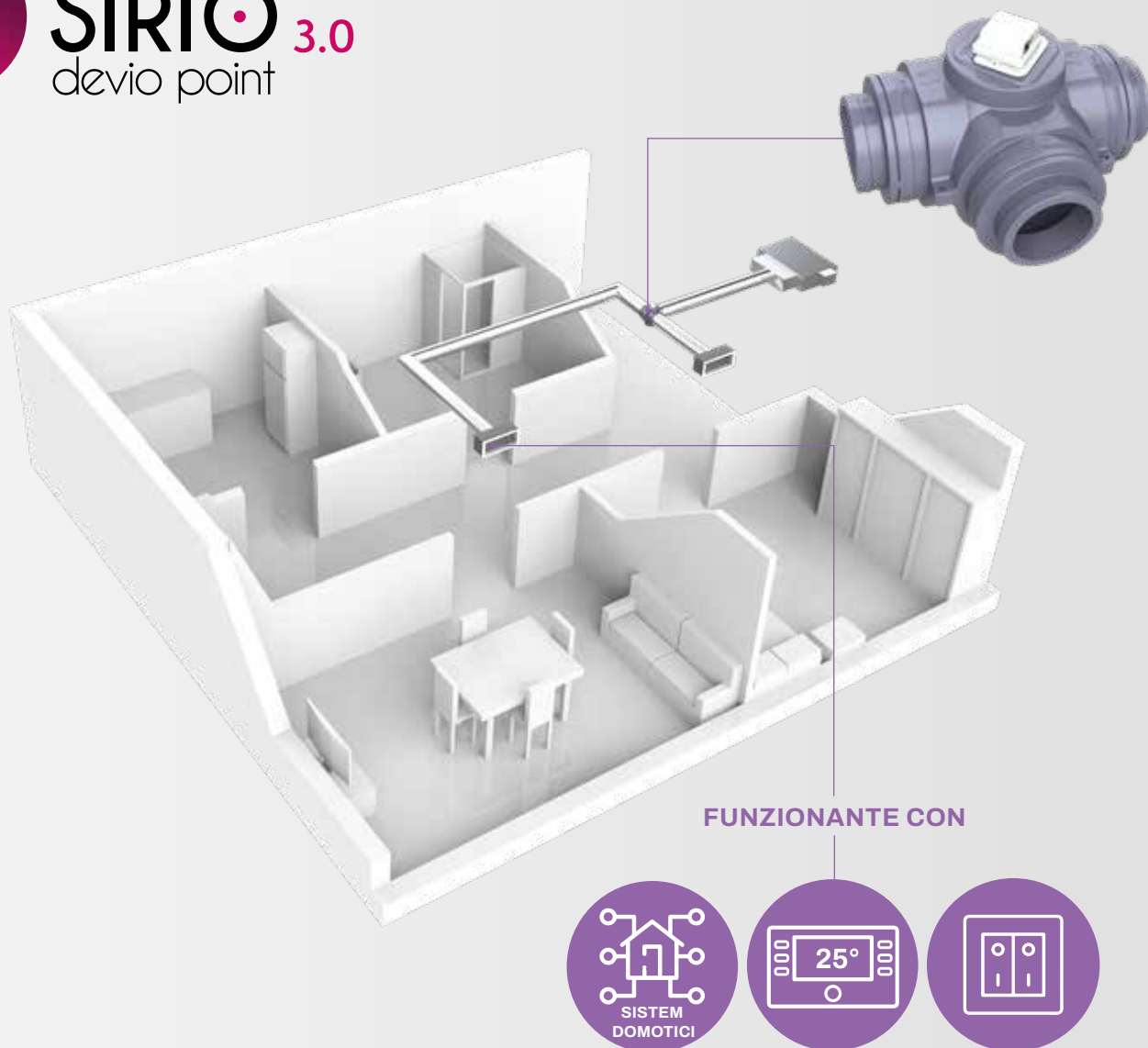

DEVIATORE DI FLUSSO A "T" CON SERRANDA MOTORIZZATA PER SISTEMA PUNTUALE

La derivazione motorizzata SIRIO DEVIO 3.0 permette di deviare il flusso dell'aria da un ambiente all'altro per mezzo di un contatto pulito di ogni genere.

Ad esempio, in ambito residenziale è possibile deviare il flusso dell'aria dalla zona giorno alla zona notte e/o viceversa per effetto di un commutatore.

Esempio installazione con interruttore ON/OFF:



Nr. 1 Deviatore di flusso a "T" con serranda motorizzata



Nr. 1 Interruttore ON/OFF

* La serranda "Sirio Devio 3.0 Point" può essere gestita mediante:

- Interruttore ON/OFF;
- Da un qualsiasi cronotermostato ambiente disponibile in commercio (ideale per la regolazione della temperatura ambiente);
- Integrazione con sistema domotico a mezzo contatto pulito.

SIRIO DEVIO 3.0 POINT

DEVIATORE DI FLUSSO A "T" CON SERRANDA MOTORIZZATA



CARATTERISTICHE TECNICHE

- Contatto ausiliario in/out
- Alimentazione: 230V (alimentatore incluso)
- Comando: contatto pulito ON/OFF
- Movimento farfalla: sx/dx
- Contatto usiliario uscita: ON/OFF
- Motore estraibile e ruotabile per una semplice manutenzione
- Multidiametro: Ø200/150 mm
- Sistema di aggancio a sospensione

MATERIALE:

- Polistirene espanso sinterizzato
- Conduttività termica: 0,030 / 0,033 w/mk rispetto alla normativa EN 12667 / EN 12939
- Resistenza al vapore 40 / 70 µ rispetto alla normativa EN 12086
- Temperatura di esercizio - 30° / + 90°
- Assorbimento dell'acqua % volume ≤5 rispetto alla normativa en 12087
- Reazione al fuoco euroclasse rispetto alla normativa EN-ISO- 11925-2
- Prestazione termica sp. 30 mm 0,95 m2K/W realizzata di polistirene



Motore estraibile

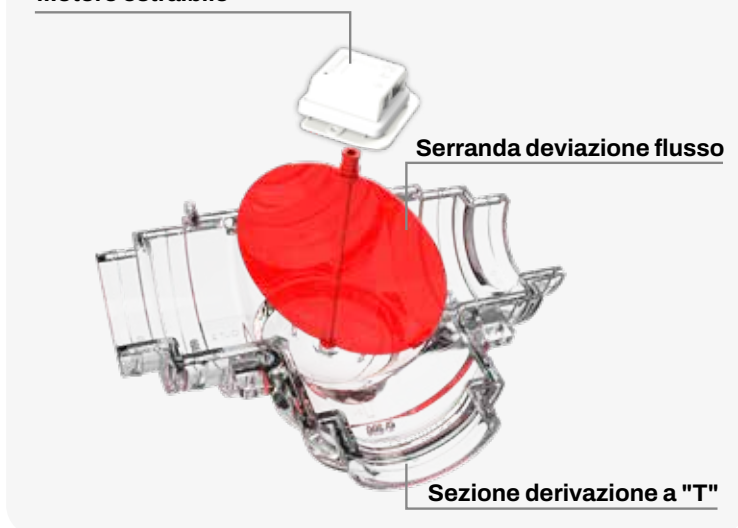

Video



Listino 2025

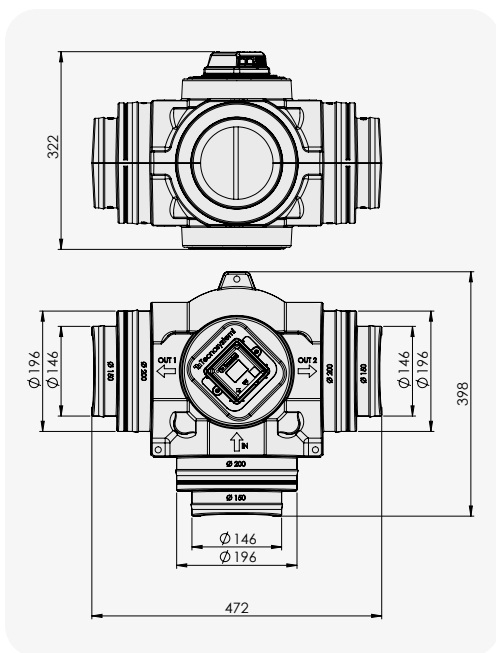

SIRIO DEVIO 3.0

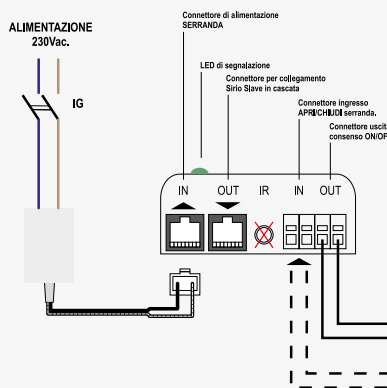

NOTE.

- La serie di Derivazioni Sirio Devio 3.0, fornisce di serie l'alimentatore.
- LED di segnalazione:
 - colore Verde, stato ok
 - colore Rosso, stato avaria
- La farfalla della Derivazione Sirio Devio 3.0, compie i seguenti movimenti:
 - contatto «IN» chiuso, flusso su OUT 2
 - contatto «IN» aperto, flusso su OUT 1

CODICE	DESCRIZIONE	U. M.	Multiplo d'ordine U.M.
GAD600001	DEVIATORE DI FLUSSO A "T" CON SERRANDA MOTORIZZATA SIRIO DEVIO 3.0 POINT	PZ	1

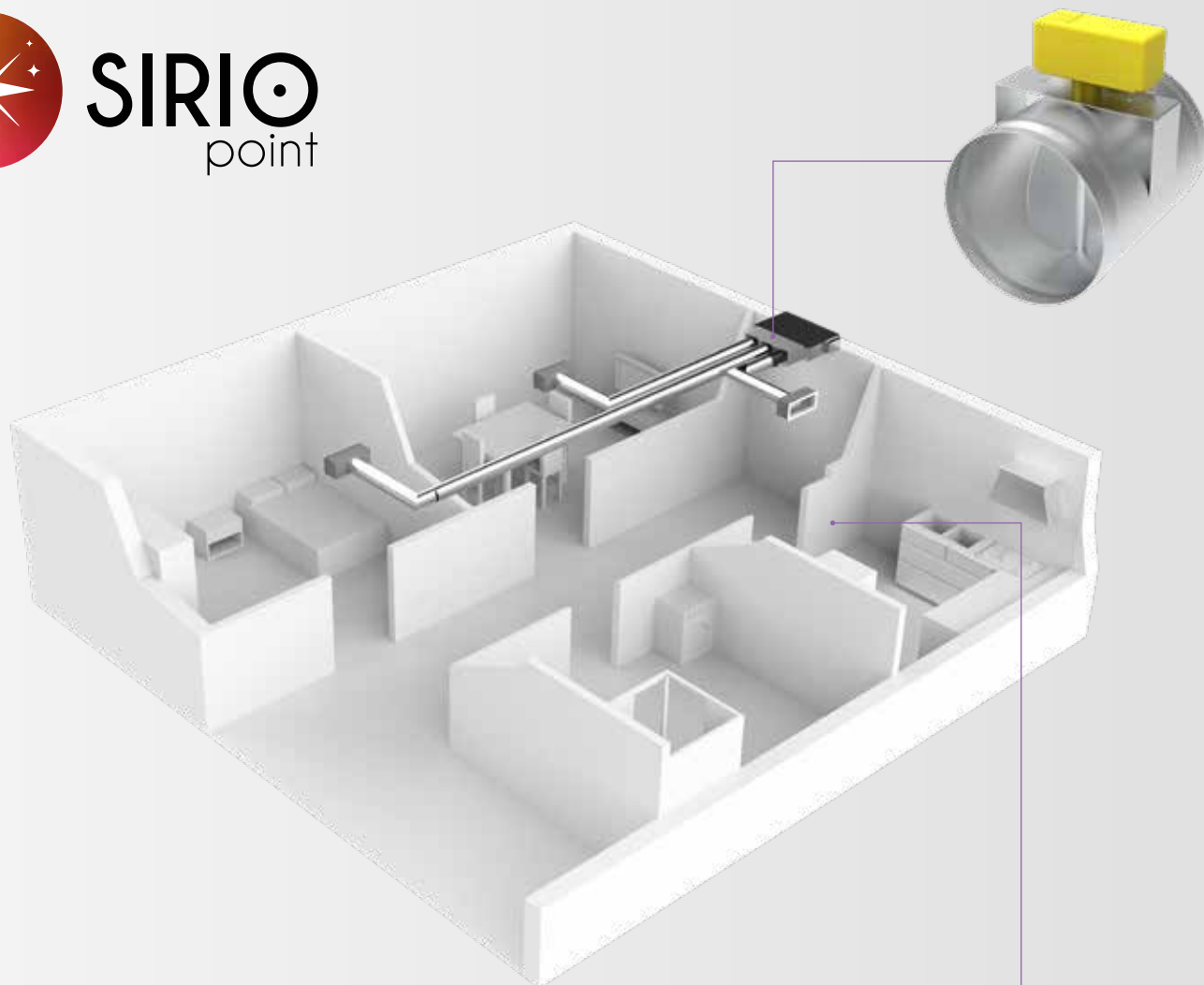

FUNZIONANTE CON

SERRANDA MOTORIZZATA A FARFALLA PER SISTEMA PUNTUALE

La serranda circolare motorizzata a farfalla SIRIO si alimenta a 230 Vac - 50/60 Hz e permette la gestione della temperatura o della portata dell'aria per singola stanza senza l'ausilio di alcuna centralina o di un particolare comando.

La serranda si integra perfettamente negli impianti canalizzati nuovi ed esistenti in cui si intende gestire solo una parte del sistema canalizzato: questa soluzione non richiede l'installazione di alcun sistema che gestisca l'accensione / spegnimento dell'unità interna o il movimento del by pass motorizzato.

Esempio installazione con interruttore ON/OFF:



***La serranda Sirio può essere gestita mediante:**

- regolatore ad incasso o a parete (ideale per la regolazione della portata d'aria)
- da un qualsiasi cronotermostato ambiente disponibile in commercio (ideale per la regolazione della temperatura ambiente)
- da semplice interruttore tipo alza / abbassa tapparelle (ideale per la regolazione della portata d'aria)

SIRIO POINT

SERRANDA MOTORIZZATA A FARFALLA PER SISTEMA PUNTUALE



Le serranda a farfalla Sirio prevede un contatto micro di fine corsa, il quale indica con un contatto pulito di tipo ON/OFF la posizione di apertura e chiusura della farfalla.

CARATTERISTICHE TECNICHE

- Realizzata in metallo zincato
- Farfalla ad apertura regolabile da 0° a 100°
- Temperatura di utilizzo da 0°C a +70°C
- Completa di motore (alimentazione 220 V)
- Possibilità di gestione mediante: regolatore parete / incasso, con interruttore, con termostati

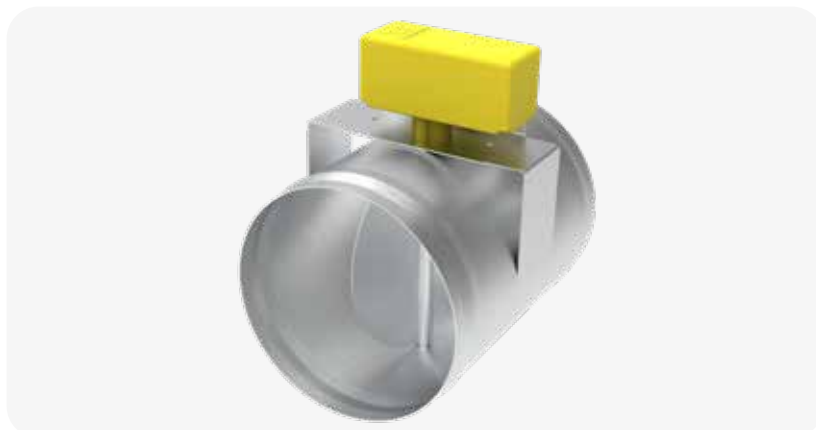

Disponibile a richiesta il sistema Sirio Pack installato su plenum

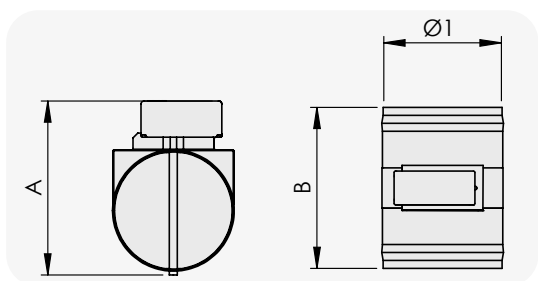

Listino 2025

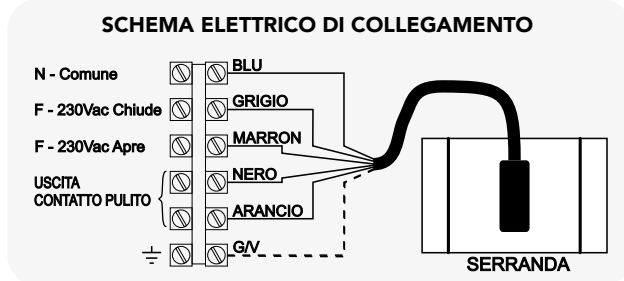

CODICE	DESCRIZIONE	A [mm]	B [mm]	Ø1 [mm]	U.M.	Multiplo d'ordine U.M.
11161854	SERRANDA MOTORIZZATA A FARFALLA PER SISTEMA PUNTUALE SIRIO POINT - Ø120	190	154	120	PZ	1
11161855	SERRANDA MOTORIZZATA A FARFALLA PER SISTEMA PUNTUALE SIRIO POINT - Ø150	220	154	150	PZ	1
11161856	SERRANDA MOTORIZZATA A FARFALLA PER SISTEMA PUNTUALE SIRIO POINT - Ø200	270	154	200	PZ	1
11161857	SERRANDA MOTORIZZATA A FARFALLA PER SISTEMA PUNTUALE SIRIO POINT - Ø250	320	154	250	PZ	1

Regolatore ad incasso o a parete puntuale per serranda Sirio Point motorizzata a farfalla 230 V



CARATTERISTICHE TECNICHE

- Alimentazione 230 V - 50/60 Hz
- Regolatore modulante
- Scala graduata a LED

Agendo manualmente sul regolatore è possibile parzializzare la farfalla della serranda da 0° a 90°. I LED luminosi sul regolatore indicano la posizione della serranda.

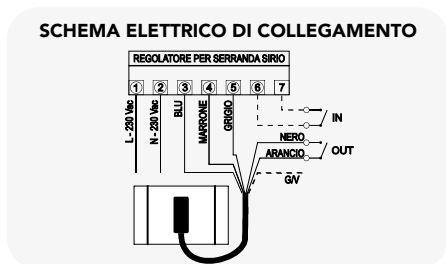

Listino 2025



CODICE	DESCRIZIONE	U.M.	Multiplo d'ordine U.M.
11161874	REGOLATORE AD INCASSO PER SERRANDA MOTORIZZATA A FARFALLA	PZ	1
11161875	REGOLATORE A PARETE PER SERRANDA MOTORIZZATA A FARFALLA	PZ	1



VEGA
point

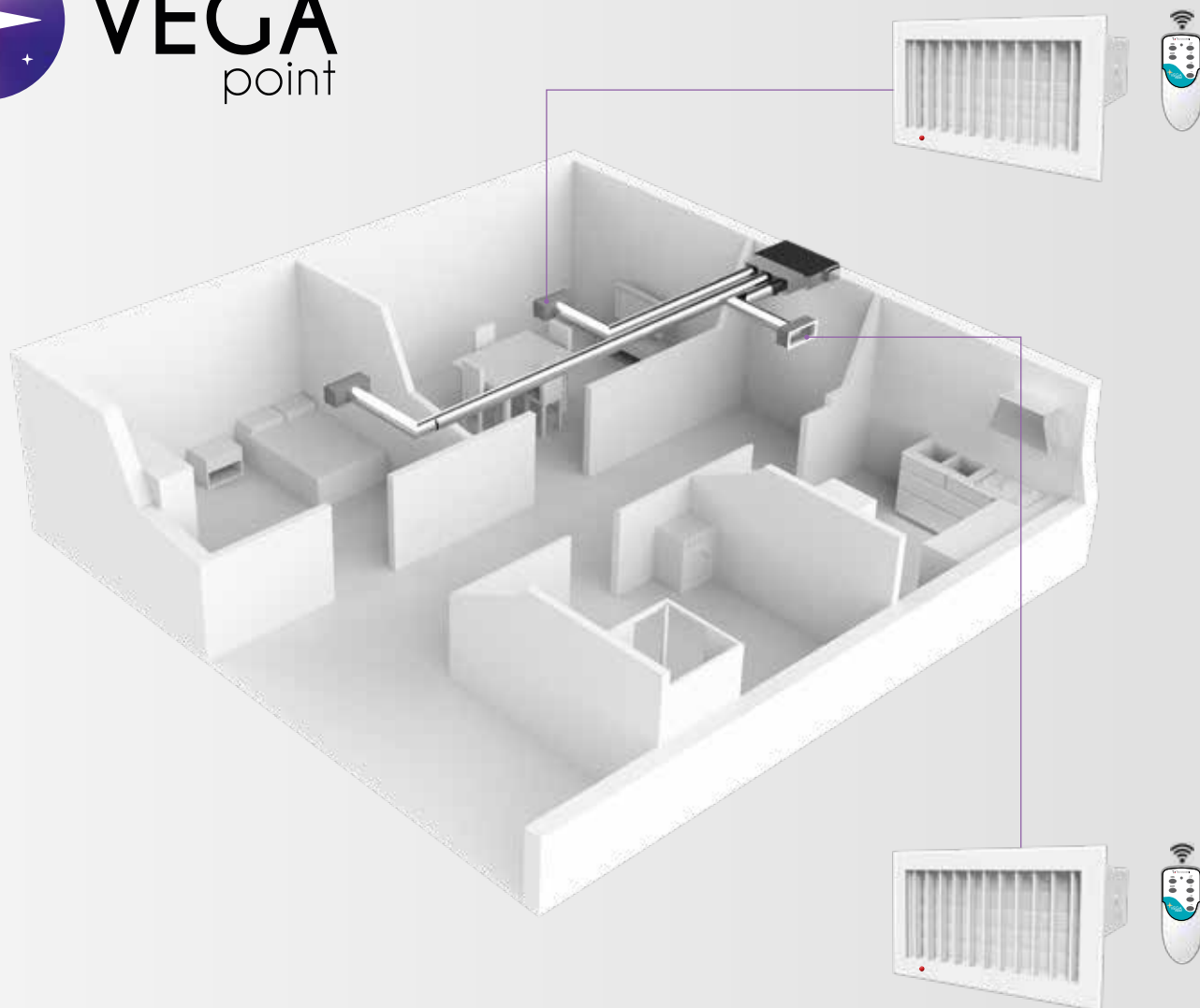

BOCCHETTA DI MANDATA MOTORIZZATA BIANCA CON TELECOMANDO IR

La bocchetta motorizzata può essere utilizzata negli impianti canalizzati nuovi ed esistenti. **Il funzionamento della bocchetta avviene tramite telecomando IR in dotazione.** Le alette dotate di guarnizione in gomma, garantiscono tenuta al passaggio dell'aria a bocchetta chiusa ed evitano rumorosità.

LA BOCCHETTA SI REGOLA IN QUATTRO POSIZIONI:

25% → 1/4	└
50% → 2/4	└└
75% → 3/4	└└└
100% → 4/4 Apertura Massima	└└└└



ESEMPIO INSTALLAZIONE



Nr. 2 Bocchette di mandata motorizzata bianca con telecomando IR Vega Point

VEGA POINT IR



BOCCHETTA DI MANDATA MOTORIZZATA BIANCA CON TELECOMANDO IR

CARATTERISTICHE TECNICHE

- Alluminio verniciato bianco RAL9016
- Installazione: tramite clips in acciaio
- Telecomando e alimentatore inclusi (versione "master")
- Versione "slave" priva di telecomando e alimentatore
- Contatto ausiliario out
- Alimentazione: 220 V
- Lunghezza max catenaria 25 m
- Nella catenaria è possibile installare max 8 bocchette



ALIMENTATORE AD INCASSO



GRAFICO PORTATE D'ARIA



Listino 2025

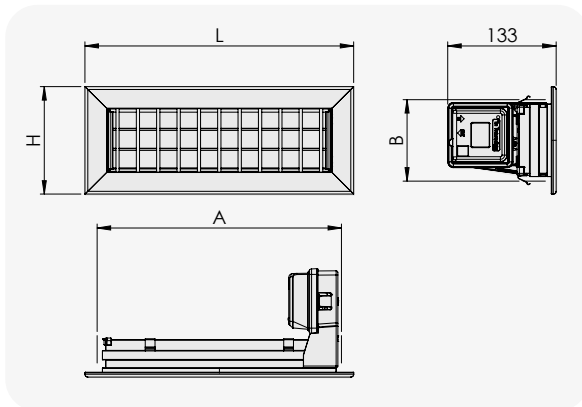
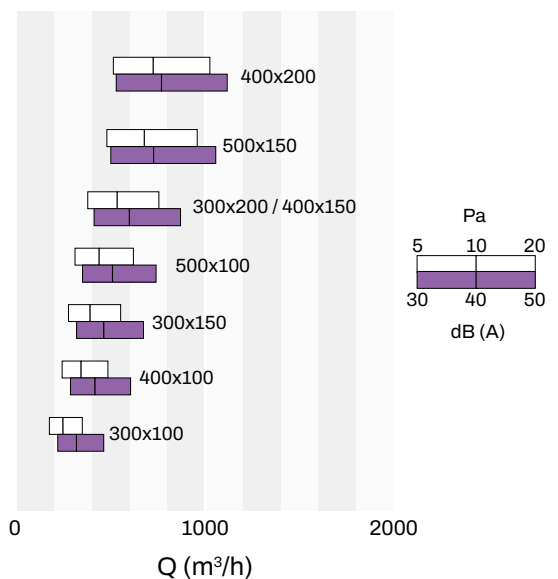

PER CAVI DI COLLEGAMENTO TRA BOCCHETTA "MASTER" E "SLAVE" VEDI PAG. 22

CODICE	DIMENSIONI [mm]				U.M.	Multiplo d'ordine U.M.
	L	H	A	B		
BOCCHETTA MASTER						
GAD200001	332	132	300	100	PZ	1
GAD200002	332	182	300	150	PZ	1
GAD200003	332	232	300	200	PZ	1
GAD200004	432	132	400	100	PZ	1
GAD200005	432	182	400	150	PZ	1
GAD200006	432	232	400	200	PZ	1
GAD200007	532	132	500	100	PZ	1
GAD200008	532	182	500	150	PZ	1
BOCCHETTA SLAVE						
GAD200013	332	132	300	100	PZ	1
GAD200014	332	182	300	150	PZ	1
GAD200015	332	232	300	200	PZ	1
GAD200016	432	132	400	100	PZ	1
GAD200017	432	182	400	150	PZ	1
GAD200018	432	232	400	200	PZ	1
GAD200019	532	132	500	100	PZ	1
GAD200020	532	182	500	150	PZ	1

SCHEMA ELETTRONICO DI COLLEGAMENTO

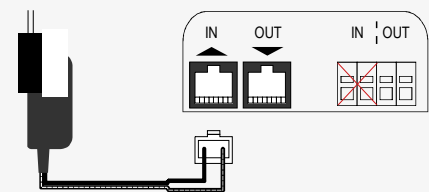

ESEMPIO INSTALLAZIONE 2 BOCCHETTE

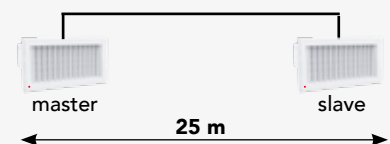

ESEMPIO INSTALLAZIONE 4 BOCCHETTE



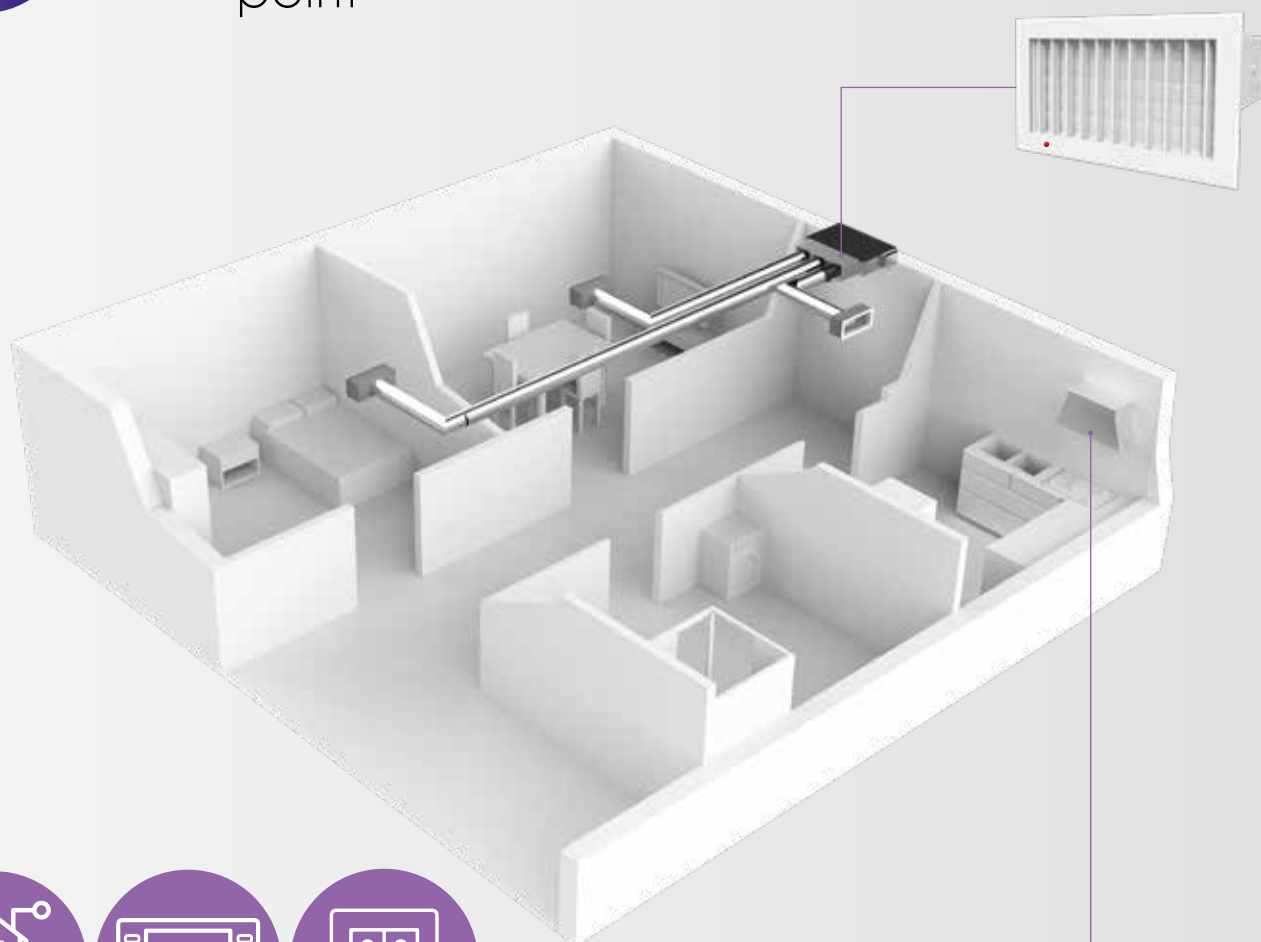

FUNZIONANTE CON

BOCCHETTA DI MANDATA MOTORIZZATA BIANCA PER SISTEMI PUNTUALI

La bocchetta motorizzata può essere utilizzata negli impianti canalizzati nuovi ed esistenti. **Il funzionamento della bocchetta avviene senza l'ausilio di alcuna centralina o di un particolare comando. Si integra perfettamente negli impianti canalizzati nuovi ed esistenti** nei quali si desidera gestire solo una parte del sistema canalizzato: questa soluzione non richiede l'installazione di alcun sistema che gestisca l'accensione / spegnimento dell'unità interna o il movimento del by pass motorizzato. **Permette quindi la gestione della portata dell'aria nei singoli locali senza l'ausilio di centralina elettronica per il funzionamento.** Le alette dotate di guarnizione in gomma, garantiscono tenuta al passaggio dell'aria a bocchetta chiusa ed evitano rumorosità.

Esempio installazione con interruttore ON/OFF:



Nr. 1
Bocchette
di mandata
motorizzata
bianca
Vega Point



Nr. 1 Interruttore
ON/OFF

VEGA POINT ON/OFF

BOCCHETTA DI MANDATA MOTORIZZATA BIANCA PER SISTEMI PUNTUALI



CARATTERISTICHE TECNICHE

- Alluminio verniciato bianco RAL9016
- Contatto ausiliario in/out
- Alimentazione: 220 V (ad incasso) incluso per la versione master
- Temperatura di utilizzo 0°C a +70°C
- Versione slave disponibile a richiesta
- Possibilità di gestione con cronotermostato pag. 15 catalogo Showgas



GRAFICO PORTATE D'ARIA



Schema elettrico di collegamento

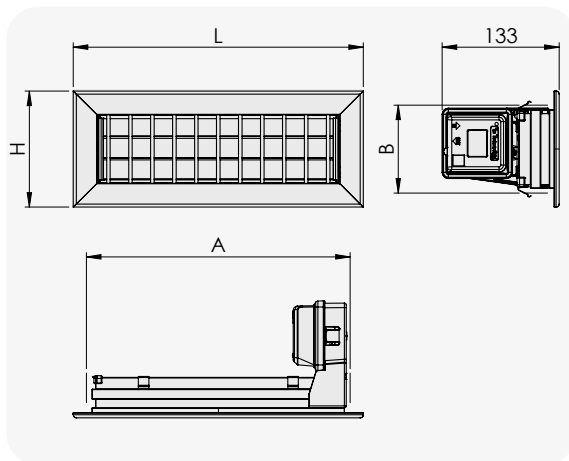
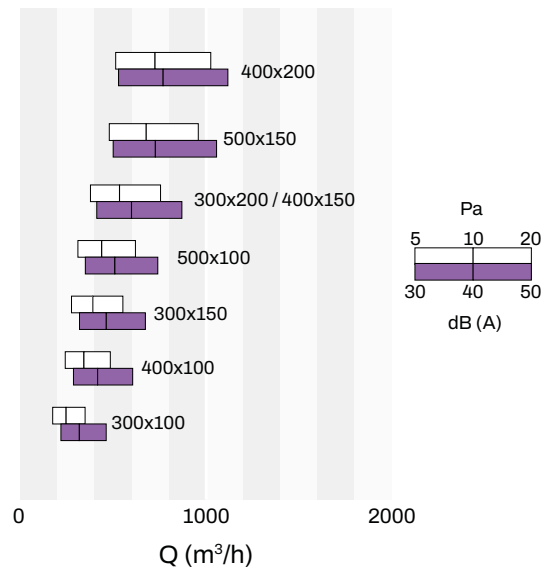
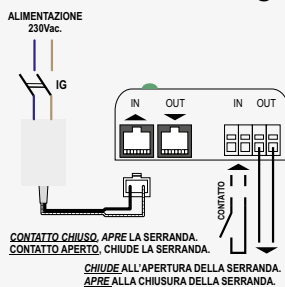

Per cavi di collegamento tra bocchetta "Master" e "Slave" vedi pag.22

Listino 2025



CODICE	DESCRIZIONE	DIMENSIONI [mm]				U.M.	Multiplo d'ordine U.M.
		L	H	A	B		
GAD200028	BOCCHETTA DI MANDATA MOTORIZZATA BIANCA 300 x 100 VEGA ON-OFF	332	132	300	100	PZ	1
GAD200027	BOCCHETTA DI MANDATA MOTORIZZATA BIANCA 300 x 150 VEGA ON-OFF	332	182	300	150	PZ	1
GAD200029	BOCCHETTA DI MANDATA MOTORIZZATA BIANCA 300 x 200 VEGA ON-OFF	332	232	300	200	PZ	1
GAD200030	BOCCHETTA DI MANDATA MOTORIZZATA BIANCA 400 x 100 VEGA ON-OFF	432	132	400	100	PZ	1
GAD200031	BOCCHETTA DI MANDATA MOTORIZZATA BIANCA 400 x 150 VEGA ON-OFF	432	182	400	150	PZ	1
GAD200032	BOCCHETTA DI MANDATA MOTORIZZATA BIANCA 400 x 200 VEGA ON-OFF	432	232	400	200	PZ	1
GAD200033	BOCCHETTA DI MANDATA MOTORIZZATA BIANCA 500 x 100 VEGA ON-OFF	532	132	500	100	PZ	1
GAD200034	BOCCHETTA DI MANDATA MOTORIZZATA BIANCA 500 x 150 VEGA ON-OFF	532	182	500	150	PZ	1

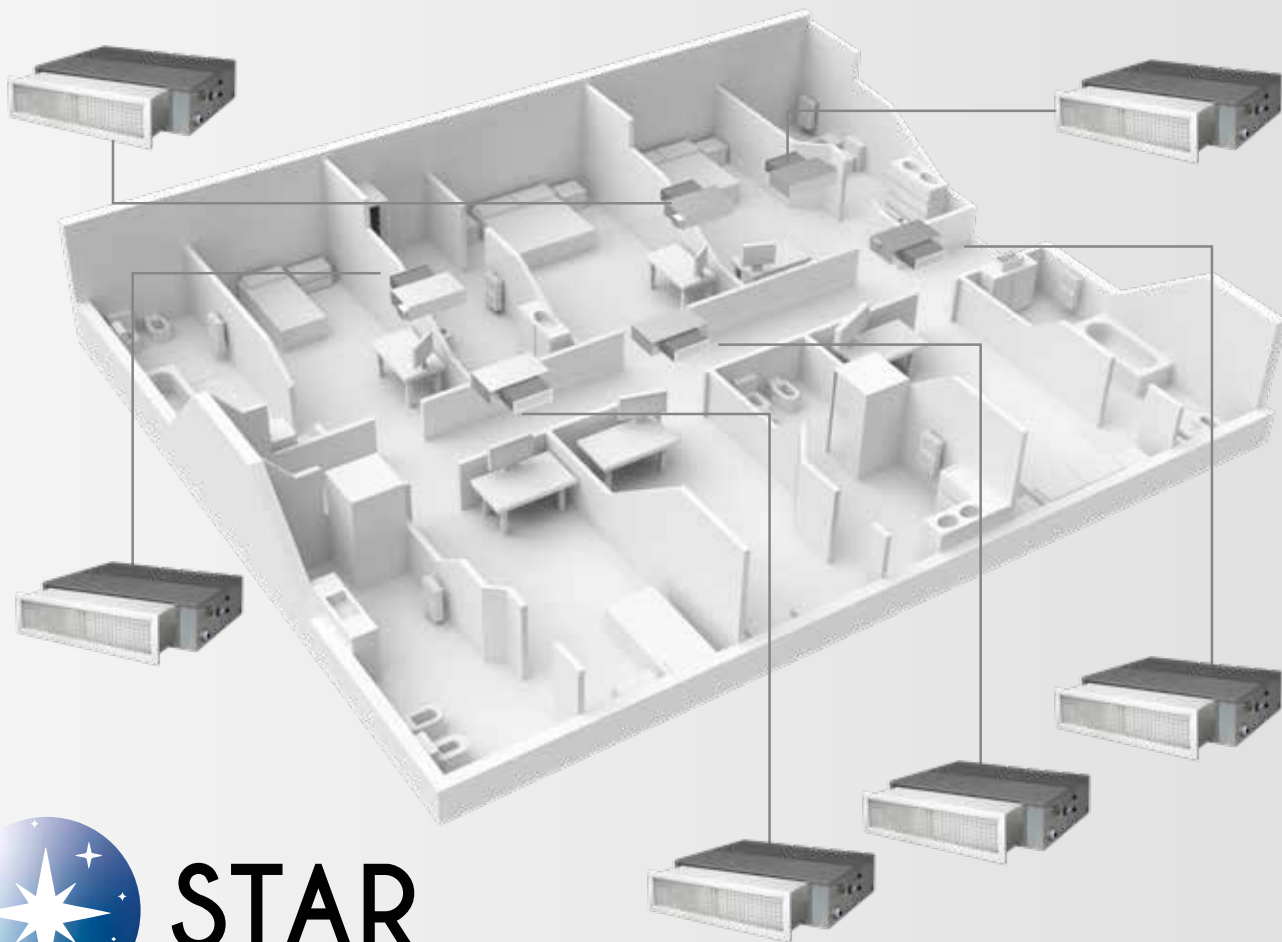

STAR
point

BOCCHETTA DI MANDATA MOTORIZZATA VERNICIATA BIANCA CON O SENZA PLENUM TELESCOPICO PER UNITÀ CANALIZZATA A BASSA PREVALENZA

La bocchetta di mandata "STAR" è progettata per soddisfare le necessità funzionali ed estetiche nelle installazioni di unità interne a bassa prevalenza.

La bocchetta di mandata "STAR" si apre all'accensione della macchina e si chiude al suo spegnimento, senza dover realizzare collegamenti elettrici tra la macchina e la bocchetta stessa.

Le bocchette star sono ideali per alberghi, hotel, ristoranti etc..



Durante il funzionamento la bocchetta rimane aperta



Allo spegnimento la bocchetta si chiude



Da oggi basta vedere il vostro condizionatore con le alette aperte.



Grazie a Star Point il tuo impianto di condizionamento diventa più bello. Infatti da ora con il sistema star point la bocchetta in automatico si chiuderà sempre quando il climatizzatore sarà spento.



Si apriranno in automatico quando tu accenderai il climatizzatore.

BOCCHETTA DI MANDATA MOTORIZZATA VERNICIATA BIANCA COMPLETA DI PLENUM TELESCOPICO PER UNITÀ CANALIZZATA A BASSA PREVALENZA

CARATTERISTICHE TECNICHE

- Alluminio verniciato bianco RAL 9016
- Apertura automatica in presenza di flusso d'aria, chiusura automatica in assenza di flusso d'aria
- Dotazioni: plenum per collegamento a unità canalizzata a bassa prevalenza
- Alimentazione: 220 V
- Alimentatore ad incasso incluso
- Scatola ad incasso tre moduli non inclusa



ESEMPIO D'INSTALLAZIONE CON MACCHINA CANALIZZATA

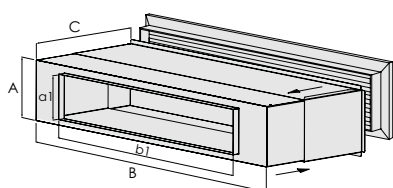

Listino 2025



Plenum telescopico in lamiera elettrozincata sp. 0,8mm rivestito esternamente e internamente con isolante alluminato sp.10mm per collegamento a unità canalizzata a bassa prevalenza.

In fase d'ordine: fornire quote bocca di mandata dell'u.l. (A1 x b1 mm).



ALIMENTATORE AD INCASSO

CODICE	BOCCHETTA DI MANDATA MOTORIZZATA		PLENUM TELESCOPICO						
	ESTERNO CORNICE	FORO MURO INSTALLAZIONE	ALTEZZA PLENUM	LARGH. PLENUM	PROF. MIN-MAX	ALTEZZA INNESTO BOCCA MACCHINA	LARGHEZZA INNESTO BOCCA MACCHINA	U.M.	Multiplo d'ordine U.M.
	[mm]	[mm]	A [mm]	B [mm]	C [mm]	a1 [mm]	b1 [mm]		
GAD200021	732X182	700X150	140	690	285-430	SU RICHIESTA MAX 135	SU RICHIESTA MAX 685	PZ	1
GAD200022	932X182	900X150	140	890	285-430	SU RICHIESTA MAX 135	SU RICHIESTA MAX 885	PZ	1
GAD200023	932X232	900X200	190	890	285-430	on demand MAX 185	on demand MAX 885	PZ	1

STAR POINT

BOCCHETTA DI MANDATA MOTORIZZATA VERNICIATA BIANCA PER UNITÀ CANALIZZATA A BASSA PREVALENZA

CARATTERISTICHE TECNICHE

- Alluminio verniciato bianco
- Apertura automatica in presenza di flusso d'aria, chiusura automatica in assenza di flusso d'aria
- Alimentazione: 220 V
- Alimentatore ad incasso incluso

Listino 2025



ESEMPIO D'INSTALLAZIONE CON MACCHINA CANALIZZATA

Scatola ad incasso tre moduli non inclusa



ALIMENTATORE AD INCASSO

CODICE	DESCRIZIONE	BOCCHETTA DI MANDATA MOTORIZZATA			
		ESTERNO CORNICE	FORO MURO INSTALLAZIONE	U.M.	Multiplo d'ordine U.M.
		[mm]	[mm]		
GAD200024	BOCCHETTA DI MANDATA IN ALLUMINIO MOTORIZZATA VERNICIATA BIANCA PER UNITÀ CANALIZZATA A BASSA PREVALENZA "STAR POINT" 700x150	732X182	700X150	PZ	1
GAD200025	BOCCHETTA DI MANDATA IN ALLUMINIO MOTORIZZATA VERNICIATA BIANCA PER UNITÀ CANALIZZATA A BASSA PREVALENZA "STAR POINT" 900x150	932X182	900X150	PZ	1
GAD200026	BOCCHETTA DI MANDATA IN ALLUMINIO MOTORIZZATA VERNICIATA BIANCA PER UNITÀ CANALIZZATA A BASSA PREVALENZA "STAR POINT" 900x200	932X232	900X200	PZ	1

NUOVO CATALOGO RICAMBI 2025



SCAN THE
QR CODE





CODICE	PAG.
11132600	23
11161295	24
11161296	24
11161297	24
11161298	24
11161854	115
11161855	115
11161856	115
11161857	115
11161874	115
11161875	115
11171722	93
11171723	93
11171724	93
11171725	94
11171726	94
11171732	95
11171733	95
11171734	95
11171735	96
11171736	96
11181407	20
11181454	101
11181530	18
11181540	18
11181551	102
11181556	102
11181561	102
11181566	102
11181571	102
11181610	19
11181620	19
11181630	19
11181640	19
11181650	19
11181660	19
11181670	19
11181680	19
11181683	103

CODICE	PAG.
11181685	103
11181687	103
11181689	103
11181691	103
11181693	103
11181695	103
11181697	103
11181710	22
11181720	22
11181730	22
11181740	22
11181750	22
11181760	22
11181770	23
C20000806	18
C20000807	18
C20000808	18
C20000809	18
GAC500001	92
GAC500002	92
GAC500003	92
GAC500004	97
GAC500005	97
GAC500006	97
GAC500007	98
GAC500008	98
GAC500014	87
GAC500015	87
GAC500016	87
GAC500017	88
GAC500018	88
GAC500019	88
GAC500020	89
GAC500021	89
GAC500022	90
GAC500023	90
GAC500024	90
GAC500025	91
GAC500026	91

CODICE	PAG.
GAD100005	9
GAD100008	11
GAD100011	13
GAD100012	14
GAD100014	20
GAD100015	12
GAD100016	10
GAD200001	117
GAD200002	117
GAD200003	117
GAD200004	117
GAD200005	117
GAD200006	117
GAD200007	117
GAD200008	117
GAD200013	117
GAD200014	117
GAD200015	117
GAD200016	117
GAD200017	117
GAD200018	117
GAD200019	117
GAD200020	117
GAD200021	121
GAD200022	121
GAD200023	121
GAD200024	121
GAD200025	121
GAD200026	121
GAD200027	119
GAD200028	119
GAD200029	119
GAD200030	119
GAD200031	119
GAD200032	119
GAD200033	119
GAD200034	119
GAD300001	105
GAD300002	105

CODICE	PAG.
GAD300003	105
GAD300004	105
GAD300005	105
GAD300006	24
GAD300007	105
GAD300008	105
GAD300009	105
GAD300010	105
GAD300011	105
GAD300014	107
GAD300015	107
GAD300016	107
GAD300017	107
GAD300018	107
GAD300019	17
GAD300020	17
GAD300021	17
GAD300022	17
GAD400201	24
GAD400254	21
GAD400359	29
GAD400360	29
GAD400361	31
GAD400362	31
GAD400363	31
GAD400364	31
GAD400365	33
GAD400366	33
GAD400367	33
GAD400368	33
GAD400369	35
GAD400370	35
GAD400371	37
GAD400372	37
GAD400373	41
GAD400374	41
GAD400375	41
GAD400376	43
GAD400377	43

CODICE	PAG.
GAD400378	43
GAD400379	30
GAD400380	30
GAD400381	32
GAD400382	32
GAD400383	34
GAD400384	34
GAD400385	30
GAD400386	30
GAD400387	32
GAD400388	32
GAD400389	34
GAD400390	34
GAD400391	36
GAD400392	36
GAD400393	36
GAD400394	36
GAD400395	38
GAD400396	38
GAD400397	38
GAD400398	38
GAD400399	42
GAD400400	42
GAD400401	42
GAD400402	42
GAD400403	44
GAD400404	44
GAD400405	44
GAD400406	44
GAD400407	45
GAD400408	45
GAD400409	29
GAD400410	31
GAD400411	31
GAD400412	33
GAD400413	33
GAD400414	35
GAD400415	37
GAD400416	30
GAD400417	30
GAD400418	32
GAD400419	32
GAD400420	34
GAD400421	34
GAD400422	36
GAD400423	36
GAD400424	38
GAD400425	38
GAD400493	29

CODICE	PAG.
GAD400495	30
GAD400496	30
GAD400499	31
GAD400500	31
GAD400503	32
GAD400504	32
GAD400507	33
GAD400508	33
GAD400511	34
GAD400512	34
GAD400515	35
GAD400517	36
GAD400518	36
GAD400521	37
GAD400523	38
GAD400524	38
GAD600001	113
GAD600003	109
GAD600004	109
GAD600005	109
GAD600006	109
GAD600007	109
GAD600008	109
GAD600009	109
GAD600010	109
GAD600011	109
GAD600012	109
GAD600013	109
GAD600014	109
GAD600015	109
GAD600016	109
GAD600017	109
GAD600018	109
GAD600019	109
GAD600020	109
GAD600021	109
GAD600022	109
GAD600023	109
GAD600024	109
GAD600025	109
GAD600026	109
GAD600027	109
GAD600028	109
GAD600029	109
GAD600030	109
GAD600031	109
GAD600032	109
GAD600033	109
GAD600034	109

CODICE	PAG.
GAD600035	111
GAD600036	111
GAD600037	111
GAD600038	111
GAD600039	111
GAD600040	111
GAD600041	111
GAD600042	111
GAD600043	111
GAD600044	111
GAD600045	111
GAD600046	111
GAD600047	111
GAD600048	111
GAD600049	111
GAD600050	111

PRODOTTI NUOVI

NOTE

