

Linearer Diffusor aus ALUMINIUM mit Schieber - 4 Schlitze

- cod. PWD301677 - cod. PWD301680 - cod. PWD301683
- cod. PWD301686 - cod. PWD301689

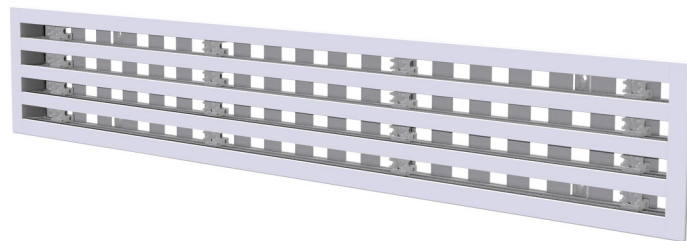

BESCHREIBUNG

Linearer Aufputz-Diffusor aus Aluminium mit regulierbarem Stellschieber mit 4 Schlitzen, Farbe Weiß.
Die Diffusoren werden in Bereichen eingesetzt, in denen Wert auf die Ästhetik der Decken gelegt wird, wie Büros, Tagungsräume und Hotels, und ermöglichen eine gleichmäßige Luftverteilung und eine hohe thermische Induktion.
Die Befestigung des Plenums, separat erhältlich, erfolgt mittels vorderer Schrauben und beweglichen C-förmigen Halterungen.
Der Schieber ermöglicht es, die gewünschte Luftmenge einzustellen, und kann mit einem Schraubendreher kalibriert werden.

ANWENDUNGEN

Diffusor, ideal für die Wand- oder Deckenmontage, NUR im Vorlauf, auf einer Höhe zwischen 2,5 m und 3,1 m.

ZUBEHÖR

- Plenum aus gedämmtem verzinktem Blech, separat erhältlich.
- Notstrom-Set, separat erhältlich.

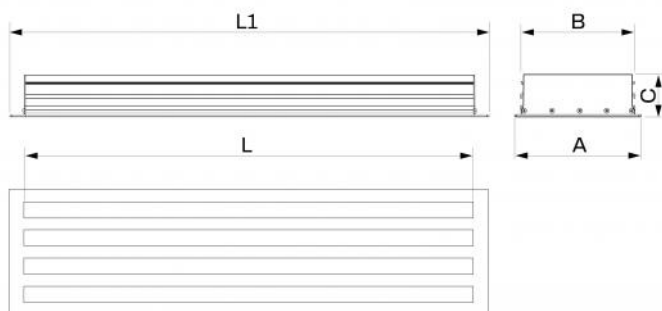

ABMESSUNGEN

CODE	L [mm]	L1 [mm]	A [mm]	B [mm]	C [mm]
PWD301677	600	645	183	166	60
PWD301680	800	845	183	166	60
PWD301683	1000	1045	183	166	60
PWD301686	1500	1545	183	166	60
PWD301689	2000	2045	183	166	60

INFORMATION

Die angeführten Abmessungen sind in Millimetern (mm) ausgedrückt, unter Vorbehalt anderweitiger Angaben.

DIAGRAMM DURCHSATZ UND LASTVERLUSTE

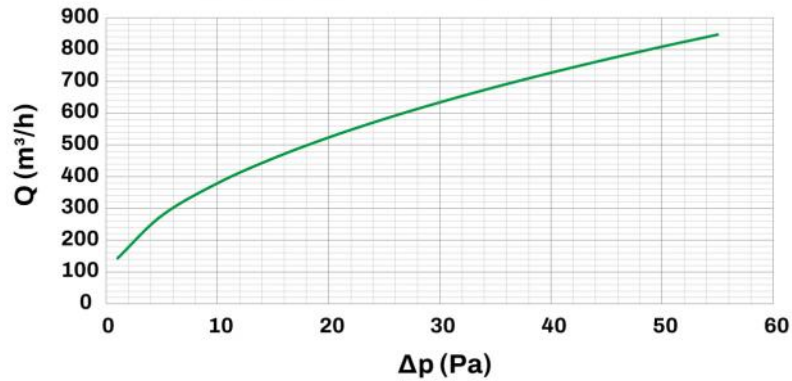

Ak [m²]	Qv min. [m³/h]	Qv max. [m³/h]	LwA min. [dB(A)]	LwA max. [dB(A)]	DP min. [Pa]	DP max. [Pa]
0.084	380	810	35	49	10	50

INFORMATION

Die Daten in der Tabelle beziehen sich auf die linearen Aufputz-Diffusoren mit einer Länge von 1000 mm

SCHNELLAUSWAHLDIAGRAMM

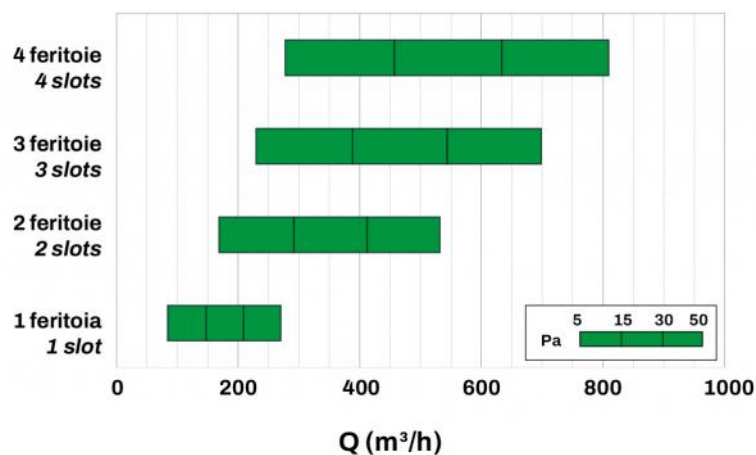

BEISPIEL VON VERTIKALEM LUFTSTROM

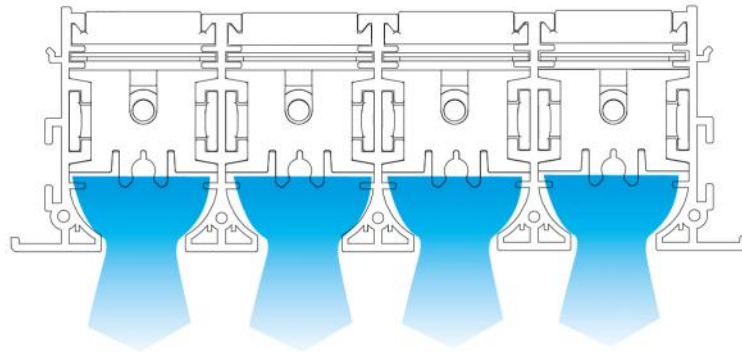

INSTALLATIONSKÄSTEN AN MAUERWERK

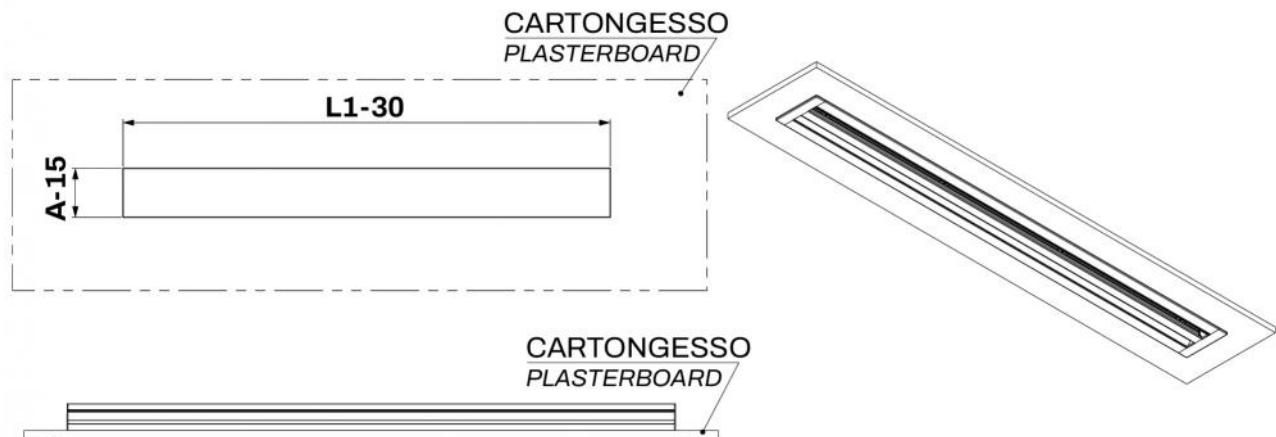

BEISPIELE FÜR DEN EINBAU:

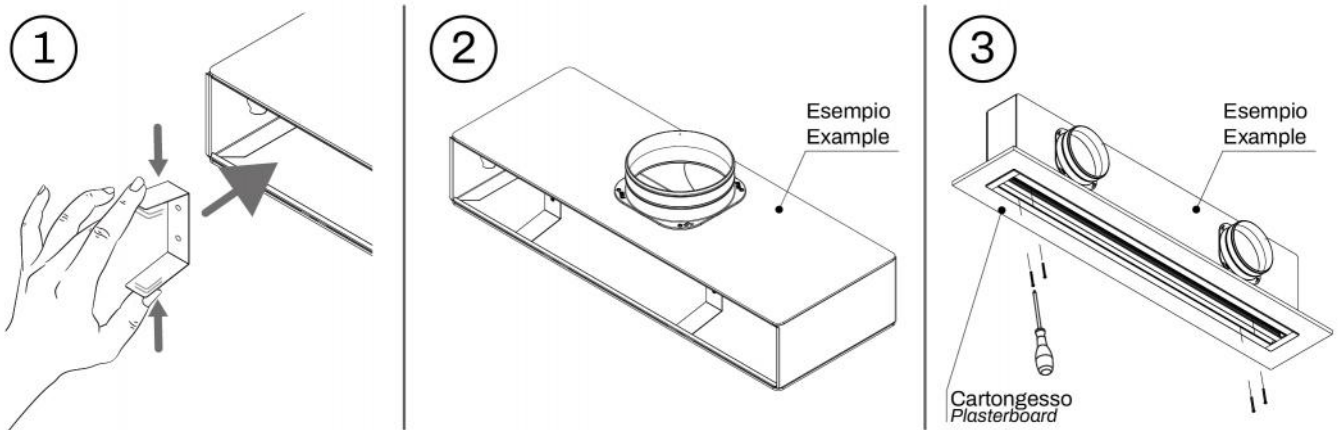

EINSTELLUNG DES STELLSCHIEBERS

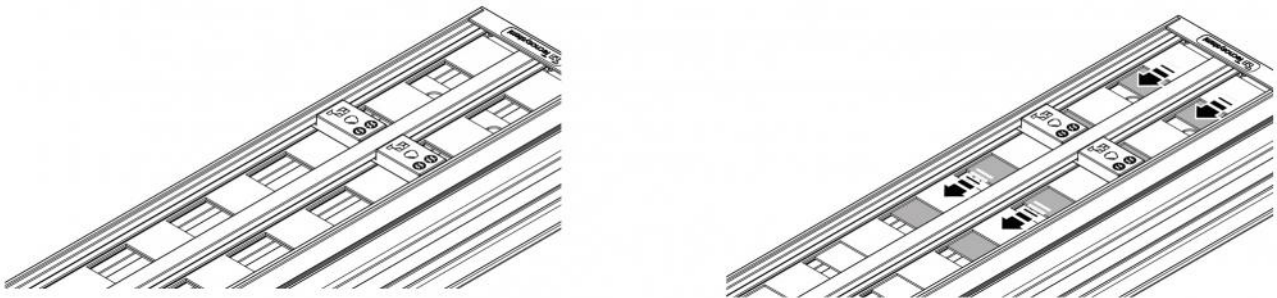

Den Schieber mit einem Schraubendreher von der Unterseite des montierten Diffusors einstellen.

BEFESTIGUNGSBEISPIEL NOTSTROM-SET

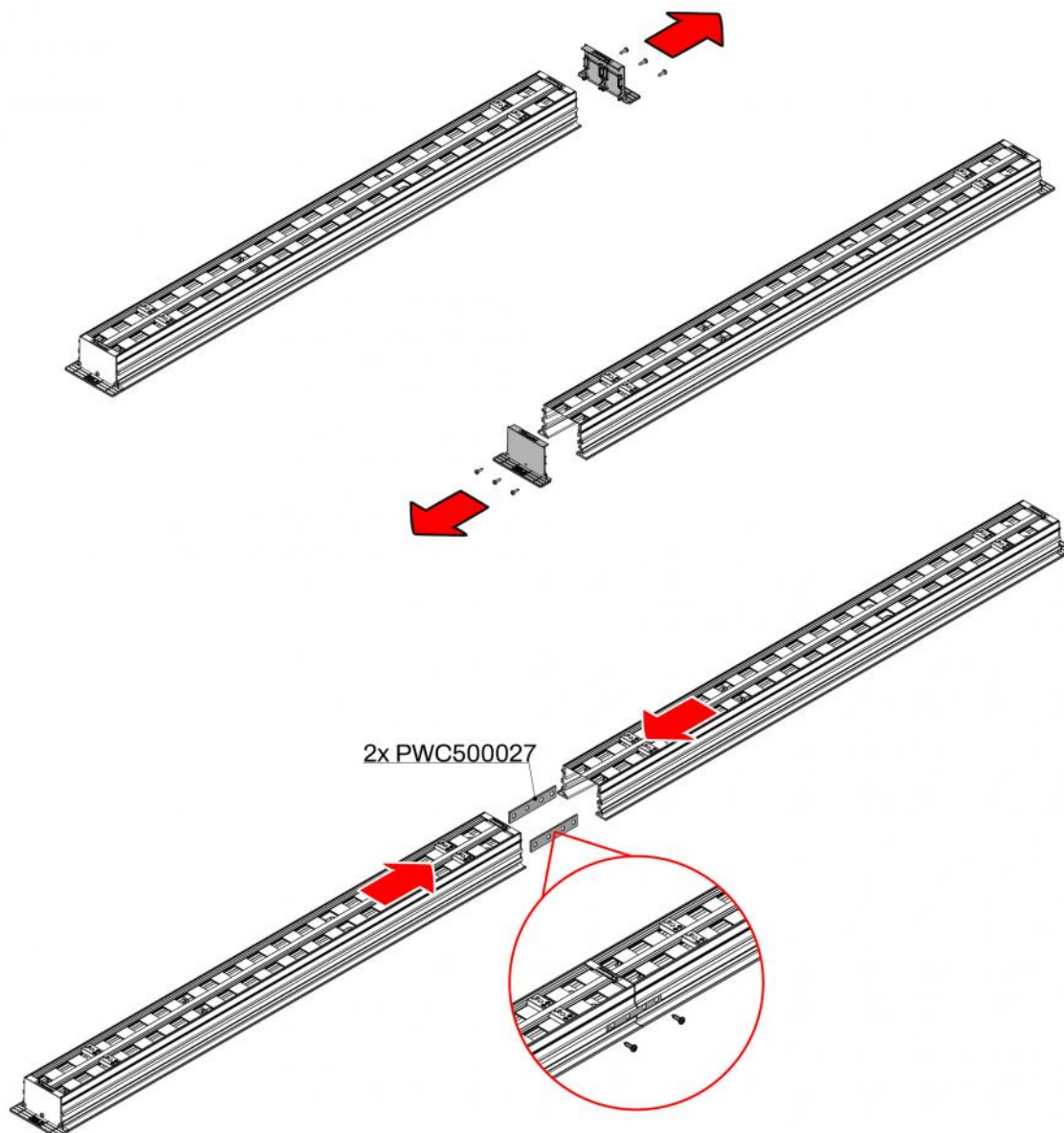

ARTIKEL

CODE	DESCRIPTION
PWD301677	
PWD301680	
PWD301683	
PWD301686	
PWD301689	

Alle Rechte an dieser Veröffentlichung liegen ausschließlich bei Tecnosystemi SpA.
 Tecnosystemi SpA behält sich das Recht vor, aus technischen oder handelsüblichen Gründen, jederzeit und ohne Vorankündigung, Änderungen vorzunehmen.