

Inline-Ventilator mit gemischter Strömung

- cod. 30360150 - cod. 30360160 - cod. 30360170
- cod. 30360250 - cod. 30360260

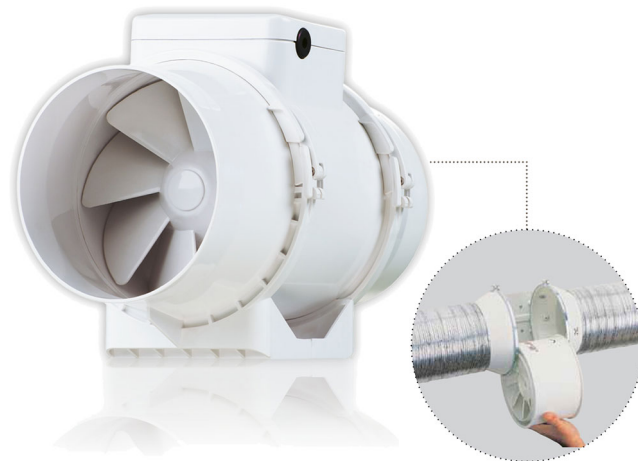

TECHNISCHE EIGENSCHAFTEN:

- Aus ABS
- Einfache Montage und Wartung
- 2 Geschwindigkeiten
- Bedienung über EIN / AUS-Schalter (nicht mitgeliefert)
- Empfohlen für Küchen, Bäder, Büros, Geschäfte

FÖRDERLEISTUNGSDIAGRAMME

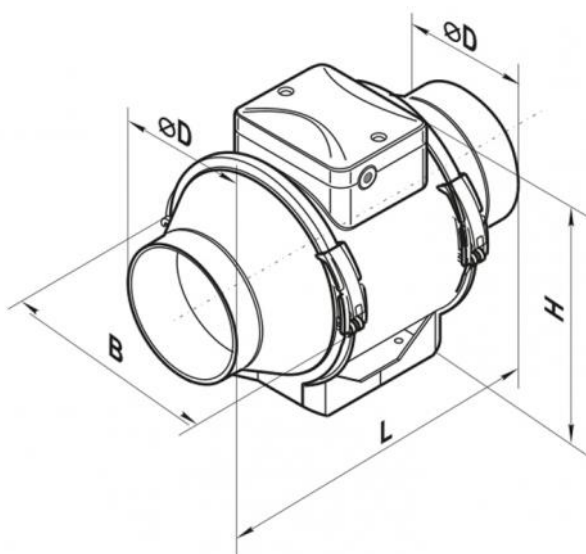
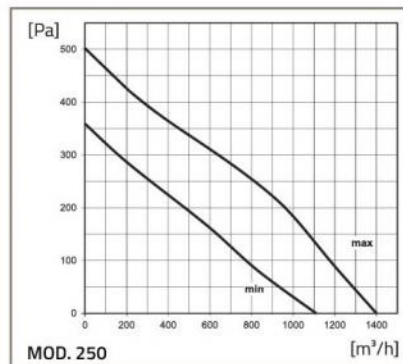
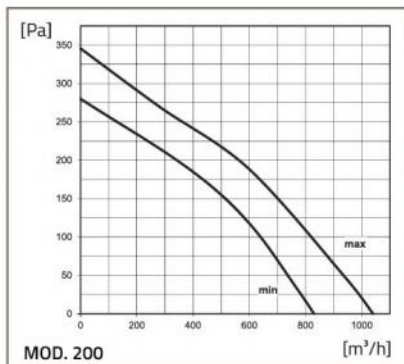
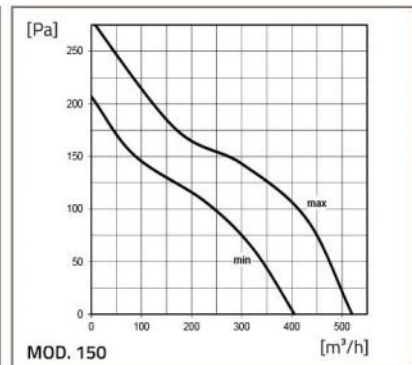
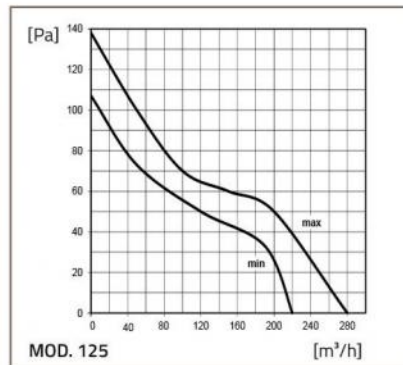
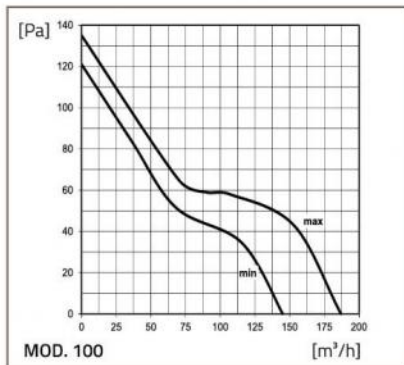

ABMESSUNGEN

CODE	Ø D [mm]	B [mm]	H [mm]	L [mm]	GEWICHT [kg]
30360150	96	167	190	246	1,4
30360160	123	167	190	246	1,8
30360170	146	223	250	295	3,2
30360250	199	239	261	295,5	4
30360260	247	287	323	383	7,8

TECHNISCHE DATEN

MODELL	Ø 100		Ø 125		Ø 150		Ø 200		Ø 250	
Stromversorgung [V]	230	230	230	230	230	230	230	230	230	230
Frequenz [Hz]	50	50	50	50	50	50	50	50	50	50
Geschwindigkeit	min.	max.	min.	max.	min.	max.	min.	max.	min.	max.
Leistung [W]	21	33	23	37	30	60	76	108	125	177
Absorbierter Strom [A]	0,11	0,21	0,18	0,27	0,17	0,27	0,34	0,48	0,54	0,79
Luftkapazität [m³/h]	145	187	220	280	405	520	830	1040	1110	1400
RPM	2180	2385	1950	2455	1680	2460	1915	2380	1955	2440
Schalldruckpegel 3 m [dB(A)]	27	36	28	37	33	44	45	52	47	55
Max Betriebstemperatur [°C]	60	60	60	60	60	60	60	60	60	60
Schutzart [IP]	X4									

ARTIKEL

CODE	DESCRIPTION
30360150	LEITUNGSVENTILATOREN MIT GEMISCHTEN STROMEN D.100
30360160	LEITUNGSVENTILATOREN MIT GEMISCHTEN STROMEN D.125
30360170	LEITUNGSVENTILATOREN MIT GEMISCHTEN STROMEN D.150
30360250	
30360260	

Alle Rechte an dieser Veröffentlichung liegen ausschließlich bei Tecnosystemi SpA.

Tecnosystemi SpA behält sich das Recht vor, aus technischen oder handelsüblichen Gründen, jederzeit und ohne Vorankündigung, Änderungen vorzunehmen.