

# "BLUE RIVER" BACINELLA RACCOLTA CONDENSA

## CONDENSATE DRAIN PAN "BLUE RIVER"

- cod. 11100100F
- cod. 11100101F
- cod. SCD300030
- cod. 11100100F3
- cod. 11100101F3
- cod. 11100100F6
- cod. 11100101F6

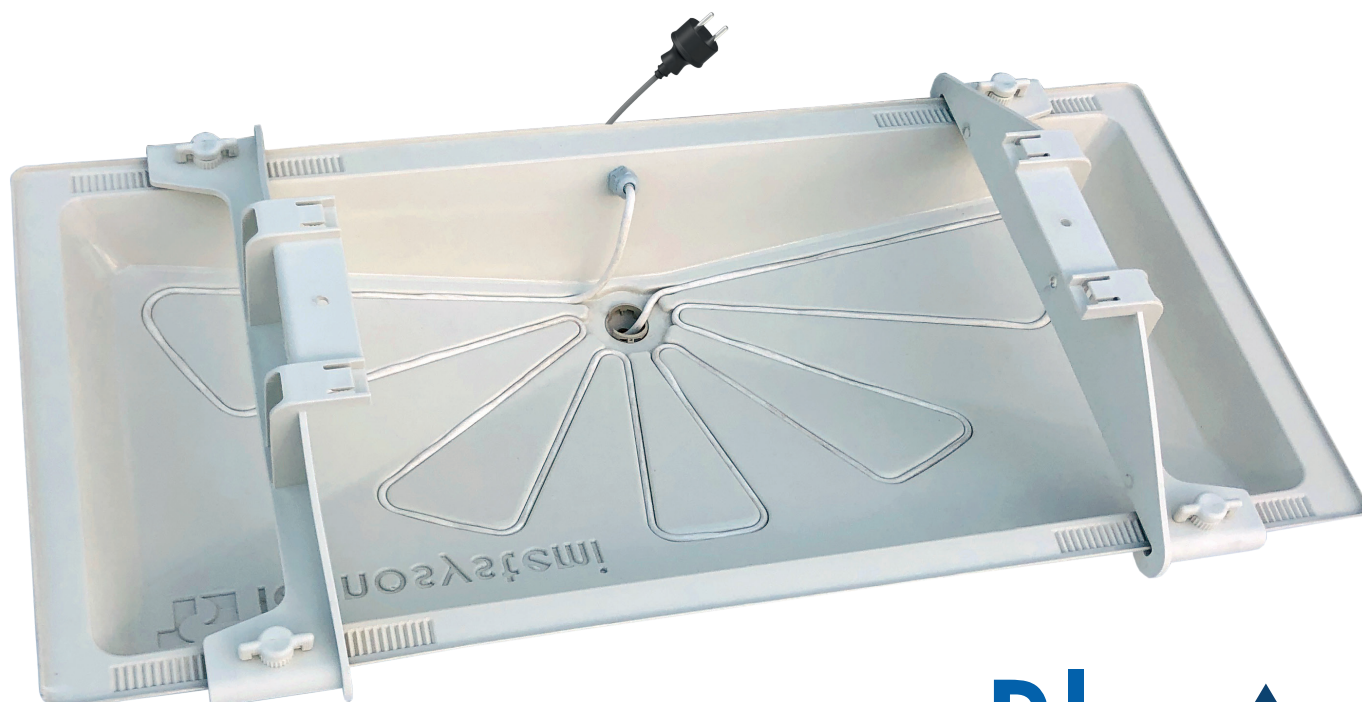

Blue  
river



by



Tecnosystemi S.p.A. - Società Benefit  
[www.tecnosystemi.com](http://www.tecnosystemi.com)

via dell'Industria, 2/4 - Z.I. San Giacomo di Veglia  
31029 Vittorio Veneto (Treviso) - Italy  
Phone +39 0438.500044 Fax +39 0438.501516

Numero Verde 800 904474 (only for Italy)  
email: [info@tecnosystemi.com](mailto:info@tecnosystemi.com)

C.F. - P. IVA - R.I.TV IT02535780247 | Cap. Soc. € 5.000.000,00 i.v.

**BACINELLA RACCOLTA CONDENSA "BLUE RIVER"**  
 / **CONDENSATE DRAIN PAN "BLUE RIVER"**  
 COD. 11100100F - 11100101F - SCD300030



**COMPONENTI**  
 / **COMPONENT**

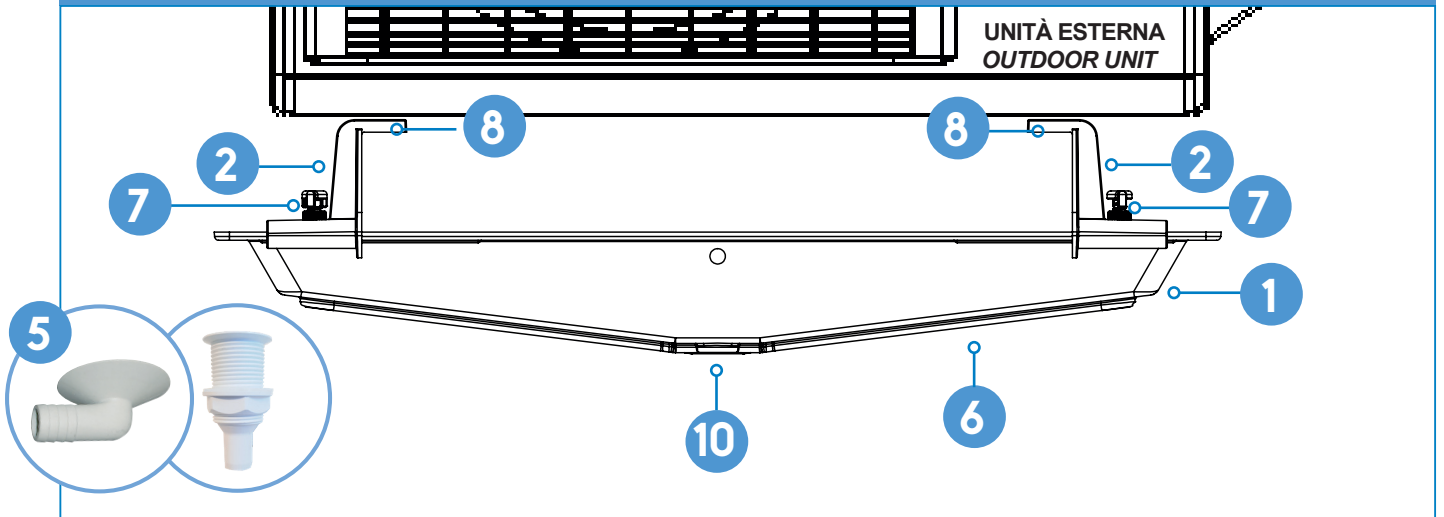

<b>1</b>	BACINELLA RACCOLTA CONDENSA CON INCLINAZIONE PER SCOLO ACQUA DI CONDENSA <i>INCLINATION FOR CONDENSATE DRAIN</i>	<b>6</b>	SEDE ALLOGGIO PER EVENTUALE CAVO SCALDANTE <i>HOUSING FOR HEATING CABLE</i>
<b>2</b>	NR. 2 STAFFE TELESCOPICHE DI ANCORAGGIO <i>2 TELESCOPIC BRACKETS FOR ANCHORING</i>	<b>7</b>	PIOLO FILETTATO DI BLOCCAGGIO <i>BLOCKING THREADED PIN</i>
<b>3</b>	ASOLE DI FISSAGGIO A STAFFA A MURO <i>FASTENING SLOTS TO WALL BRACKETS</i>	<b>8</b>	BRACCI STAFFA A MURO <i>WALL BRACKET ARMS</i>
<b>4</b>	CREMAGLIERA DI POSIZIONAMENTO STAFFE TELESCOPICHE <i>RACK TO FIX TELESCOPIC BRACKETS</i>	<b>9</b>	SEDE SCORRIMENTO ED ALLOGGIO BACINELLA <i>SLIDING HOUSING OF DRAIN PAN</i>
<b>5</b>	PIPETTA / PILETTA RACCOLTA CONDENSA <i>CONDENSATE COLLECTION PIPETTES</i>	<b>10</b>	FORO ALLOGGIO PIPETTA / PILETTA <i>HOLE FOR PIPETTE / DRAIN</i>

**ISTRUZIONI DI MONTAGGIO**  
**/ ASSEMBLY INSTRUCTIONS**

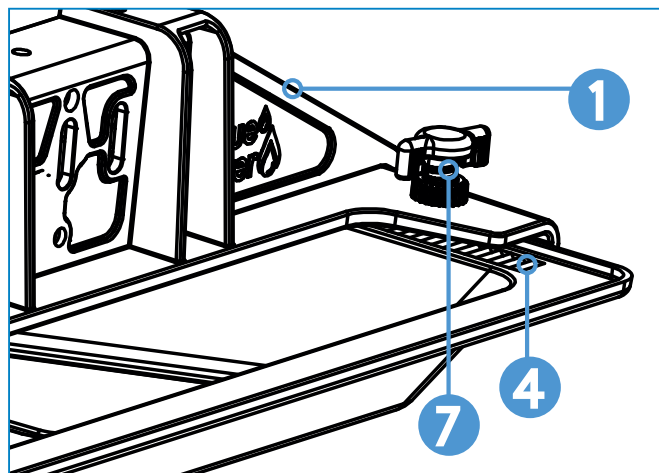
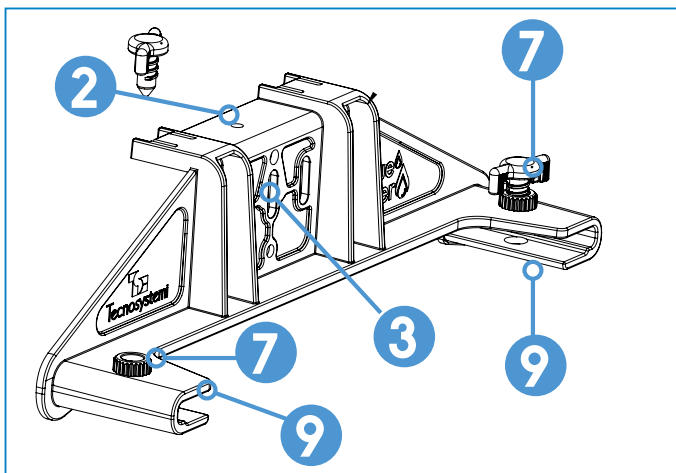

- APPOGGIARE LE STAFFE TELESCOPICHE DI ANCORAGGIO 2 ALLE BRACCIA STAFFA A MURO 8 E FISSARLE CON LE VITI IN DOTAZIONE TRAMITE LE ASOLE 3 (SE IL FORO NON È PRESENTE PROVVEDERE ALLA FORATURA).
- INSERIRE LA BACINELLA 1 NELLE SEDI 9 E FARLA SCORRERE FINO ALLA POSIZIONE DESIDERATA , BLOCCARLA TRAMITE IL PIOLO FILETTATO DI BLOCCAGGIO 7.
- INSERIRE LA PIPETTA RACCOLTA CONDENSA 5 NELLA SEDE PREDISPOSTA .

- 
- LAY THE TELESCOPIC ANCHORING BRACKETS 2 ON THE ARM OF THE WALL BRACKETS 8 AND FIX THEM TO THE SLOTS USING THE SCREWS 3. (IF THERE IS NO HOLE, ARRANGE FOR DRILLING.)
  - LAY THE DRAIN PAN 1 ON THE HOUSING 9 AND LE IT SLIDE ONTO THE DESIRED POSITION AND BLOCK IT WITH THE BLOCKING THREADED PIN 7.
  - INSERT THE PIPE COLLECTED CONDENSATE 5 IN THE SEAT PREPARED.

**BACINELLA RACCOLTA CONDENSA CON CAVO SCALDANTE DA 3 m "BLUE RIVER"**  
 / **CONDENSATE DRAIN PAN WITH HEATING CABLE 3 m "BLUE RIVER"**  
 COD. 11100100F3 - 1100101F3



**COMPONENTI / COMPONENT**

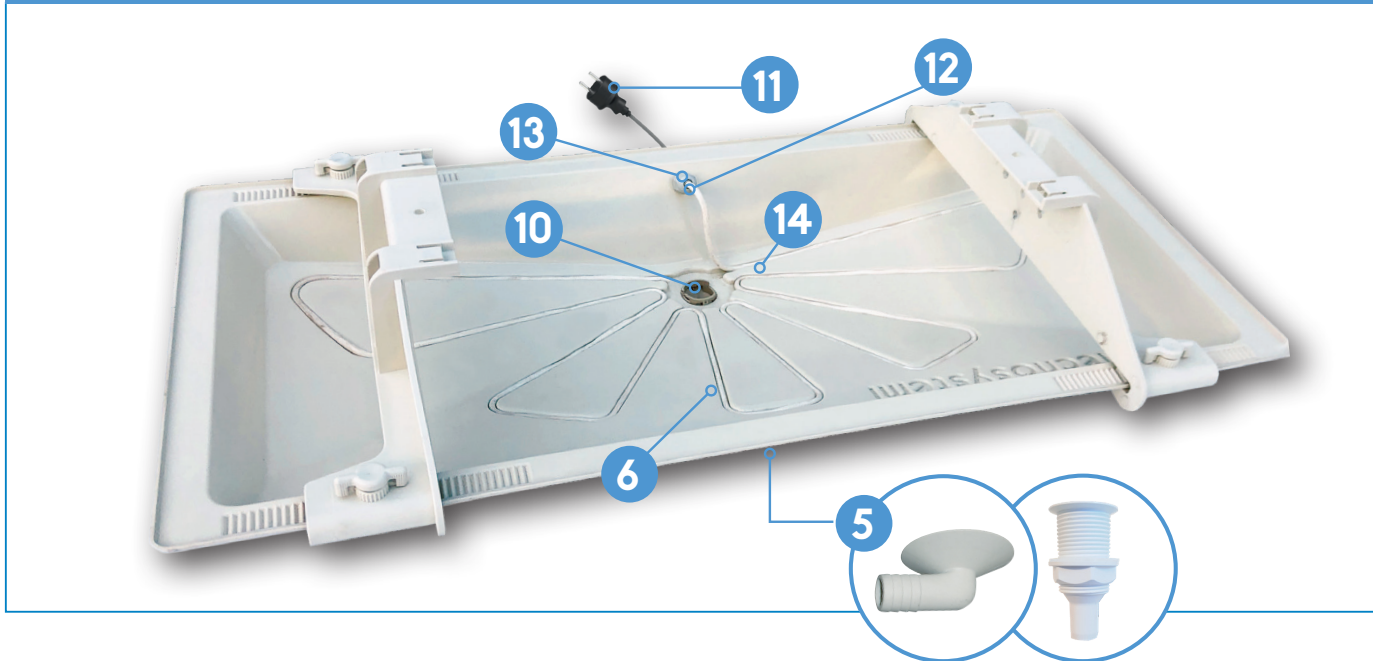

<b>5</b>	PIPETTA / PILETTA RACCOLTA CONDENSA CONDENSATE COLLECTION PIPETTES	<b>12</b>	FORO PASSAGGIO CAVO SCALDANTE PASSING HOLE FOR HEATING CABLE
<b>6</b>	SEDE ALLOGGIO CAVO SCALDANTE HOUSING FOR HEATING CABLE	<b>13</b>	PASSACAVO PER FISSAGGIO CAVO SCALDANTE CABLE GLAND TO FASTEN THE HEATING CABLE
<b>10</b>	FORO ALLOGGIO PIPETTA / PILETTA HOLE FOR PIPETTE / DRAIN	<b>14</b>	SEDE / POSIZIONE DI PARTENZA PER CAVO SCALDANTE 3 mt STARTING POSITION OF HEATING CABLE
<b>11</b>	CAVO SCALDANTE HEATING CABLE		

## ISTRUZIONI DI MONTAGGIO DEL CAVO SCALDANTE / ASSEMBLY INSTRUCTIONS HEATING CABLE

- DOPO AVER ESEGUITO LE ISTRUZIONI DI PAG.3
- INSERIRE NEL FORO POSTERIORE 12 DELLA BACINELLA IL PASSACAVO 13 (FOTO D).
- INSERIRE IL CAVO SCALDANTE 11 (FOTO E) E POSIZIONARE LA TESTA NELLA SEDE 14 (FOTO F).
- STENDERE ED INCASTRARE IL CAVO SCALDANTE 11 IN TUTTE LE SEDI 6 FINO AL COMPLETAMENTO (FOTO G).
- CHIUDERE IL PASSACAVO 13 PER FISSARE IL CAVO SCALDANTE 11 (FOTO H).
- FISSARE LA PIPETTA 5 .

- AFTER FOLLOWING THE ISTRUCTIONS ON PAGE 3
- INSERT THE CABLE GLAND 13 INTO THE REAR HOLE OF THE DRAIN PAN 12 (PICTURE D)
- INSERT THE HEATING CABLE 11 (PICTURE E) AND PLACE THE HEAD OF THE CABLE ON THE STARTING POSITION 14 (PICTURE F)
- ROUTE THE CABLE AND PUSH IT INTO ITS FLOWER-SHAPED HOUSING 6 TILL THE END (PICTURE G)
- CLOSE THE CABLE GLAND 13 TO FASTEN THE HEATING CABLE 11 (PICTURE H)
- FIX THE CONDENSATE DRAIN PIPETTE 5

**\*ATTENZIONE! L'OPERAZIONE DELL'INSERIMENTO DEL CAVO NELLA SEDE PREDISPOSTA DEVE ESSERE EFFETTUATO PRIMA DI MONTARE LA BACINELLA SCARICO CONDENSA ALLA STAFFA**

**\*ATTENTION! THE OPERATION MUST BE CARRIED OUT BEFORE ASSEMBLING THE CONDENSATE DRAIN PUMP TO THE BRACKET.**

PER IL MONTAGGIO DELLA BACINELLA "BLUE-RIVER" ALLA STAFFA A MURO VEDERE ISTRUZIONI A PAGINA 3

FOR THE ASSEMBLY OF THE DRAIN PAN "BLUE-RIVER" TO THE BRACKET SEE PAGE 3

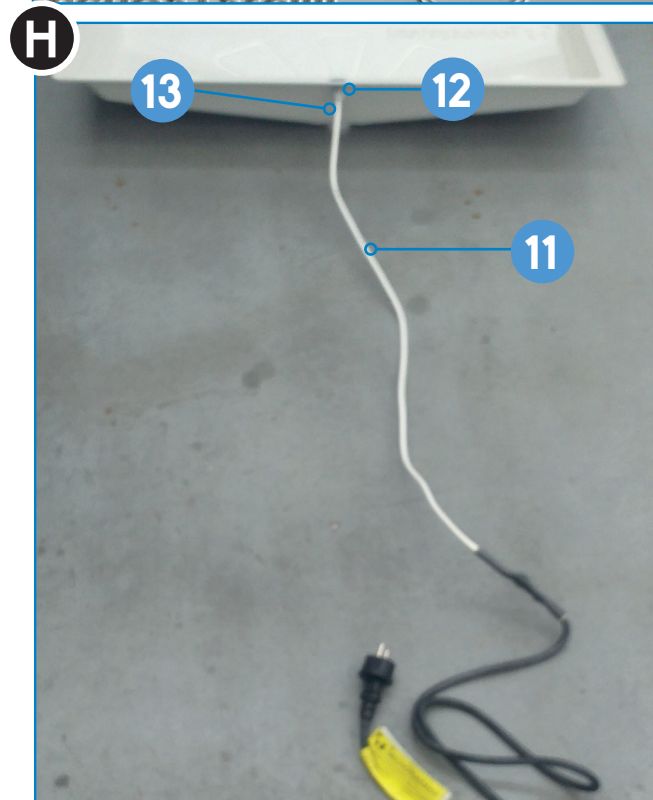
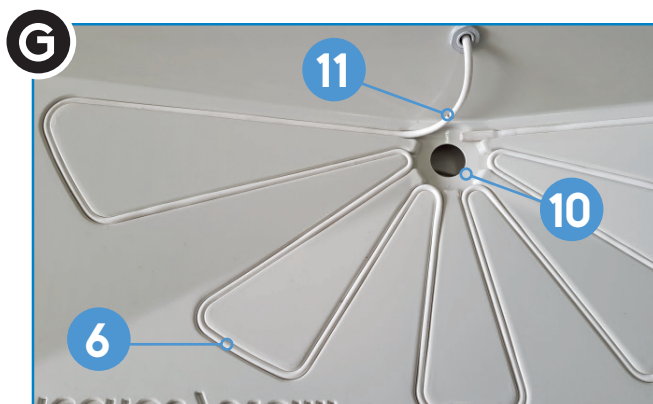
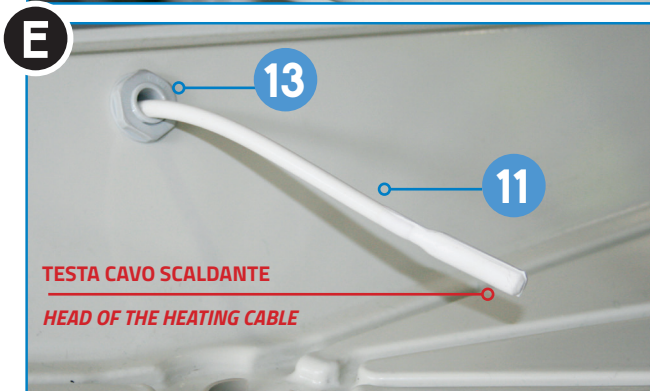
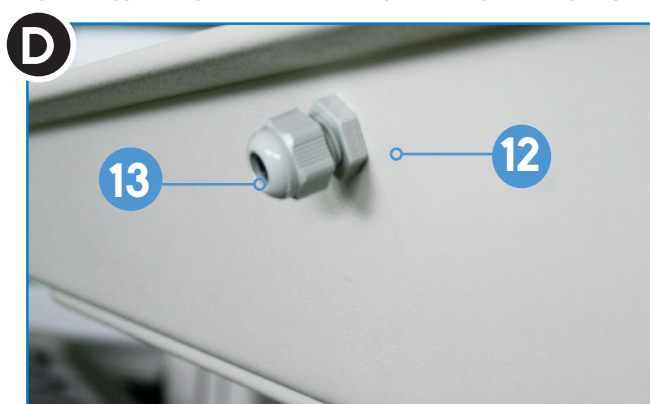

**BACINELLA RACCOLTA CONDENSA CON CAVO SCALDANTE DA 6 m "BLUE RIVER"**  
**/ CONDENSATE DRAIN PAN WITH HEATING CABLE 6 m "BLUE RIVER"**  
**COD. 11100100F6 - 11100101F6**

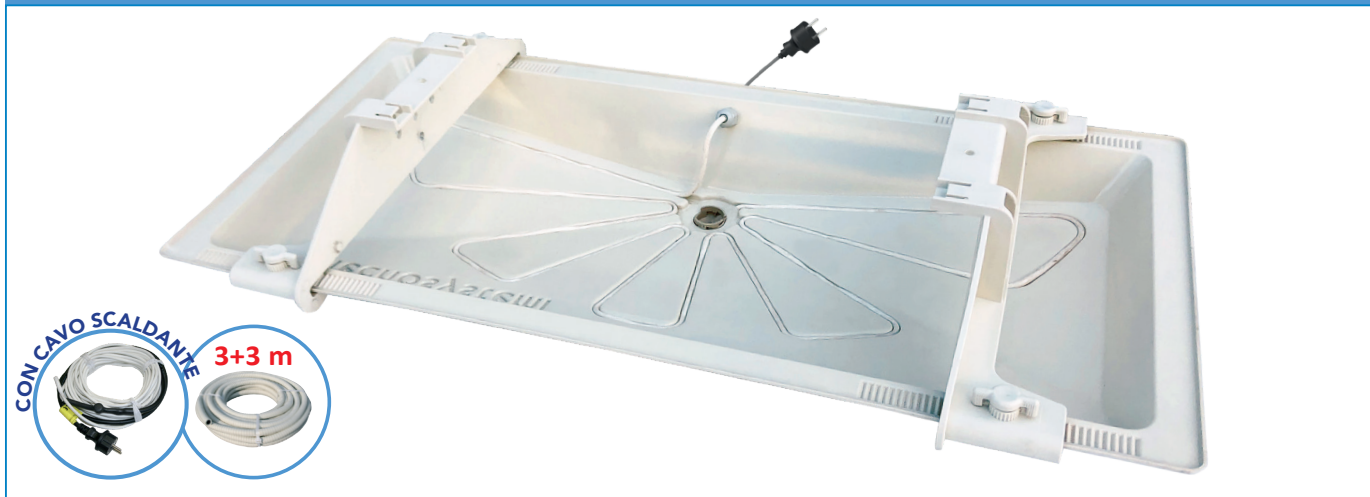

**COMPONENTI / COMPONENT**

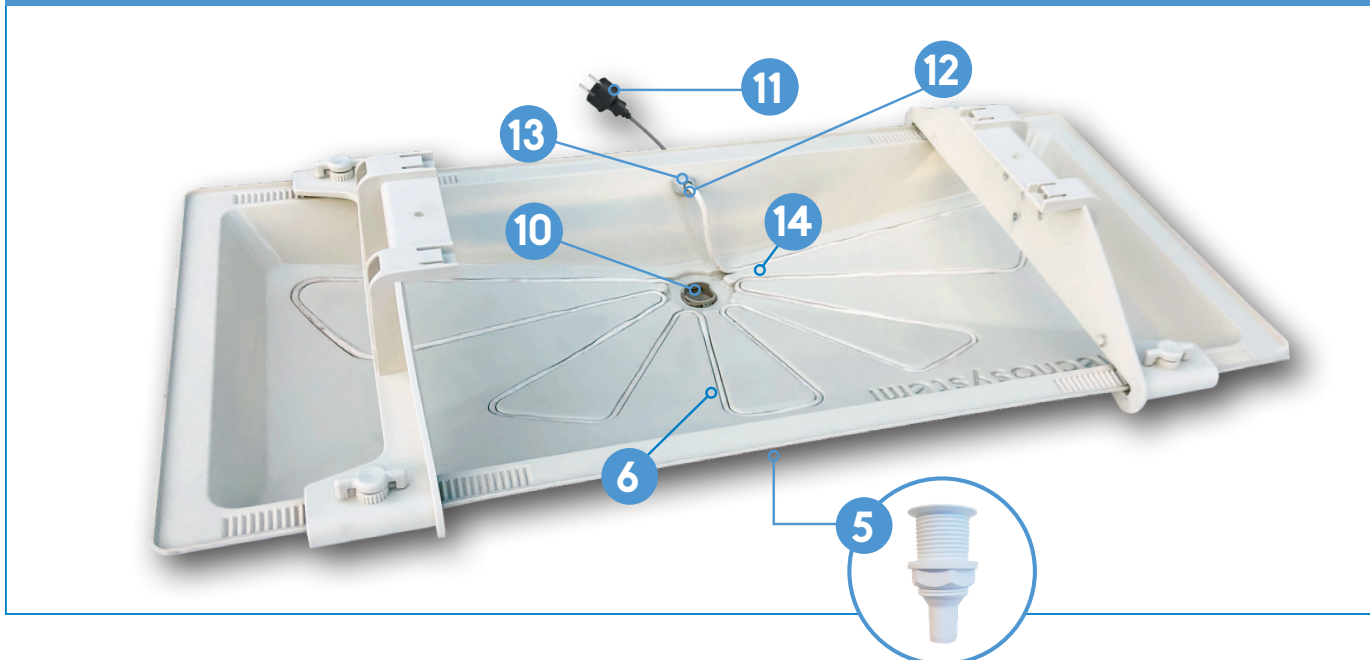

<b>5</b>	PILETTA RACCOLTA CONDENSA <i>CONDENSATE COLLECTION PIPETTE</i>	<b>12</b>	FORO PASSAGGIO CAVO SCALDANTE <i>PASSING HOLE FOR HEATING CABLE</i>
<b>6</b>	SEDE ALLOGGIO CAVO SCALDANTE <i>HOUSING FOR HEATING CABLE</i>	<b>13</b>	PASSACAVO PER FISSAGGIO CAVO SCALDANTE <i>CABLE GLAND TO FASTEN THE HEATING CABLE</i>
<b>10</b>	FORO ALLOGGIO PIPETTA / PILETTA <i>HOLE FOR PIPETTE / DRAIN</i>	<b>14</b>	SEDE / POSIZIONE DI PARTENZA PER CAVO SCALDANTE 3 mt <i>STARTING POSITION OF HEATING CABLE</i>
<b>11</b>	CAVO SCALDANTE <i>HEATING CABLE</i>		

## ISTRUZIONI DI MONTAGGIO DEL CAVO SCALDANTE / ASSEMBLY INSTRUCTIONS HEATING CABLE

- DOPO AVER ESEGUITO LE ISTRUZIONI DI PAG.3
- INSERIRE NEL FORO POSTERIORE **12** DELLA BACINELLA IL PASSACAVO **13** E FISSARE LEGGERMENTE COME DA (FOTO M).
- INSERIRE E STENDERE IL CAVO SCALDANTE AVENDO CURA DI POSIZIONARE IL SEGNO COME DA FOTO **11** (FOTO N) IN TUTTE LE SEDI **6** FINO AL COMPLETAMENTO E STRINGERE IL PASSACAVO **13** (FOTO O).
- INSERIRE LA RIMANENZA DEL CAVO SCALDANTE **11** NELLA PILETTA.

- AFTER FOLLOWING THE ISTRUCTIONS ON PAGE 3
- INSERT THE CABLE GLAND **13** INTO THE REAR HOLE OF THE DRAIN PAN **12** AND FIX IT SLIGHTLY AS SHOWN ON THE (PICTURE M).
- ROUTE THE CABLE TAKING CARE TO POSITION THE SIGN AS SHOWN IN THE PHOTO **11** AND PUSH IT INTO ITS FLOWER-SHAPED HOUSING **6** TILL THE END, TIGHTEN THE CABLE GLAND **13** (PICTURE O).
- INSERT THE REMAINING HEATING CABLE **11** INTO THE DRAIN.

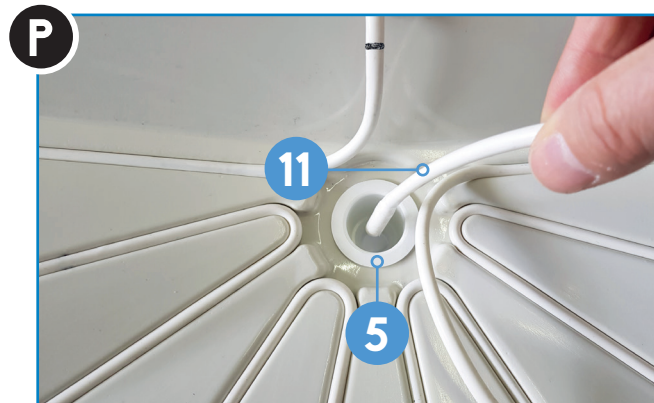
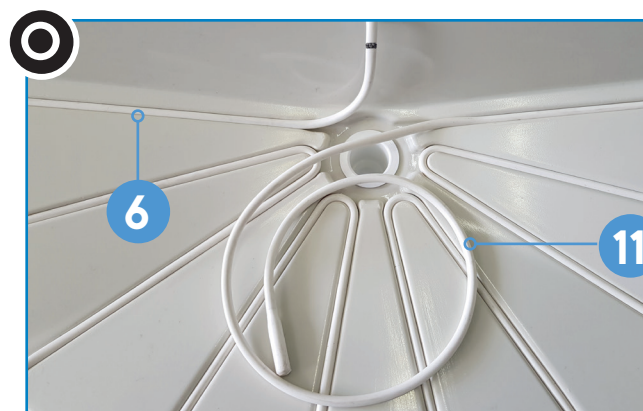
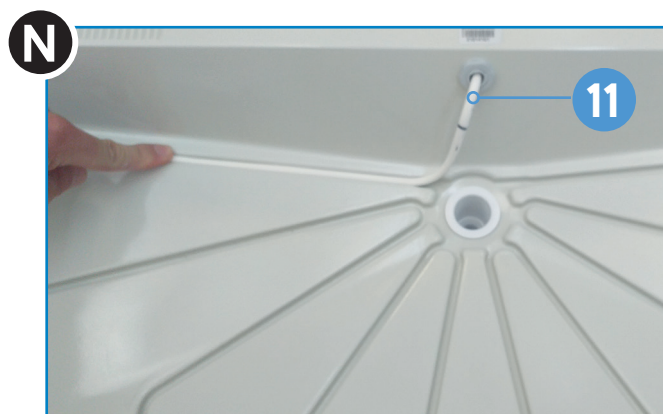
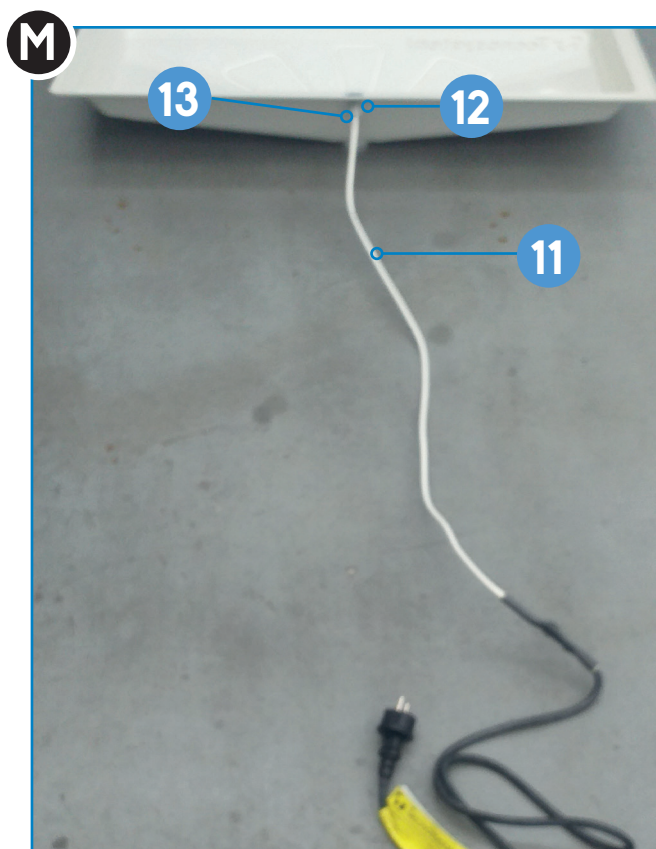

**\*ATTENZIONE! L'OPERAZIONE DELL'INSERIMENTO DEL CAVO NELLA SEDE PREDISPOSTA DEVE ESSERE EFFETTUATO PRIMA DI MONTARE LA BACINELLA SCARICO CONDENSA ALLA STAFFA**

**\*ATTENTION! THE OPERATION MUST BE CARRIED OUT BEFORE ASSEMBLING THE CONDENSATE DRAIN PUMP TO THE BRACKET**

**PER IL MONTAGGIO DELLA BACINELLA "BLUE-RIVER" ALLA STAFFA A MURO VEDERE ISTRUZIONI A PAGINA 3**

**FOR THE ASSEMBLY OF THE DRAIN PAN "BLUE-RIVER" TO THE BRACKET SEE PAGE 3**

# GARANZIA

## WARRANTY

La garanzia ha durata di 1 (uno) anno a decorrere dalla data di consegna indicata sul d.d.t (bolla). E' prevista altresì l'estensione d'ufficio, a titolo gratuito, per il secondo anno (due anni complessivi di garanzia) con decorrenza sempre dalla data indicata nel d.d.t di consegna (bolla).

L'azienda fornitrice garantisce la qualità dei materiali impiegati e la corretta realizzazione dei componenti. La garanzia copre difetti di materiale e di fabbricazione e si intende relativa alla fornitura dei pezzi in sostituzione di qualsiasi componente che presenti difetti, senza che possa venir reclamata alcuna indennità, interesse o richiesta di danni.

La garanzia non copre la sostituzione dei componenti che risultano danneggiati per:

- trasporto non idoneo;
- installazione non conforme a quanto specificato in questo manuale di installazione uso e manutenzione;
- la non osservanza delle specifiche tecniche di prodotto;
- quant'altro non riconducibile a vizi originari del materiale o di produzione a condizione che il reclamo del cliente sia coperto dalla garanzia e notificato nei termini e modalità richiesta dal fornitore, lo stesso si impegnerà, a sua discrezione, a sostituire o riparare ciascun prodotto o le parti di questo che presentino vizi o difetti.

*The warranty is valid for 2 (two) years from the delivery date indicated on the delivery note / waybill.*

*The supplier company guarantees the quality of the materials used and the correct construction of the components. The warranty covers defects in materials and manufacturing defects and refers to the supply of spare parts of any components featuring defects, without any compensation, interest or claim for damages.*

*The warranty does not cover the replacement of components damaged due to:  
incorrect transportation;*

*installation not compliant with that specified in this installation, use and maintenance manual;*

*non-observance of product technical specifications;*

*Anything else that is not linked to original faults of the material or production provided that the customer complaint is covered by the guarantee and a claim is made within the time limit and in the way requested by the supplier, the same supplier will commit, at their own discretion, to replace or repair any product or part of product showing signs of faults or defects.*

# SMALTIMENTO

## DISPOSAL

Alla fine della sua vita utile il prodotto non deve essere smaltito insieme ai rifiuti urbani. Può essere consegnato presso gli appositi centri di raccolta differenziata predisposti dalle amministrazioni comunali, oppure presso i rivenditori che forniscono questo servizio. Per rimarcare l'obbligo di smaltire separatamente gli elettrodomestici, sul prodotto è riportato il marchio del contenitore di spazzatura mobile barrato.

*At the end of its useful life, the product must not be disposed of with household waste. It can be deposited at a dedicated recycling centre run by local councils, or at retailers who provide such a service. To highlight the requirement to dispose of household electrical items separately, there is a crossed-out waste paper basket symbol on the product.*



WATCH OUR  
INSTITUTIONAL VIDEO



**Tecosystemi S.p.A. Società Benefit**  
[www.tecosystemi.com](http://www.tecosystemi.com)

via dell'Industria, 2/4 - Z.I. San Giacomo di Veglia  
31029 Vittorio Veneto (Treviso) - Italy  
Phone +39 0438.500044 | Fax +39 0438.501516  
email: [info@tecosystemi.com](mailto:info@tecosystemi.com)  
C.F. - P. IVA - R.I.TV IT02535780247  
Cap. Soc. € 5.000.000,00 i.v.

