

"SMART-TOUCH PLUS" CRONOTERMOSTATO AMBIENTE TOUCH SCREEN PROGRAMMABILE

"SMART-TOUCH PLUS" PROGRAMMABLE CHRONO-THERMO-STAT FOR ROOM WITH TOUCH SCREEN

■ cod. 27650070



by



Tecnosystemi S.p.A. - Società Benefit
www.tecnosystemi.com

via dell'Industria, 2/4 - Z.I. San Giacomo di Veglia
31029 Vittorio Veneto (Treviso) - Italy
Phone +39 0438.500044 Fax +39 0438.501516

Numero Verde 800 904474 (only for Italy)
email: info@tecnosystemi.com

C.F. - P. IVA - R.I.TV IT02535780247 | Cap. Soc. € 5.000.000,00 i.v.

LAYOUT CRONOTERMOSTATO

/ CHRONOTHERMOSTAT LAYOUT

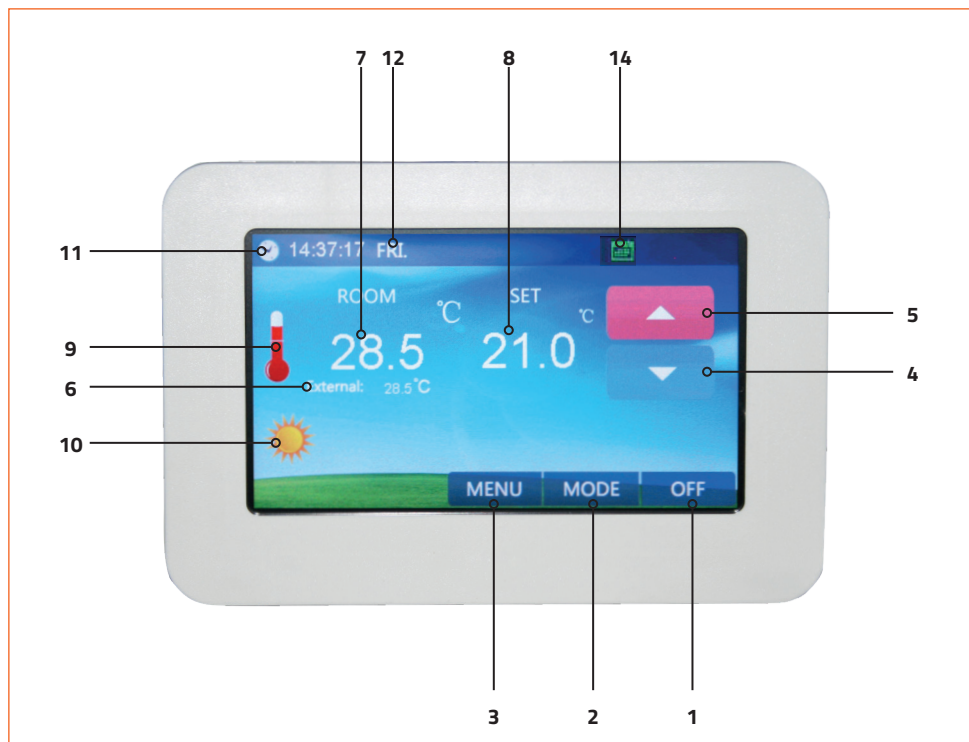

- 1- Tasto ON-OFF / ON-OFF
- 2- Tasto Modalità di funzionamento / Key Operation Mode
- 3- Tasto Menù (impostazione parametri) / Menu button (parameters setting)
- 4- Tasto Giù / Down key
- 5- Tasto Su / Up key
- 6- Valore Temp. Sonda Esterna / Temp. Value External Probe
- 7- Valore Temp. Ambiente (°C) / Temp. Value Ambient (°C)
- 8- Valore Temp. Impostata (SetPoint °C) / Temp. Value. Set (SetPoint °C)
- 9- Simbolo Temperatura / Temperature Symbol
- 10- Simbolo Modalità in corso / Current mode symbol
- 11- Orologio / Clock
- 12- Giorno della settimana / Day of the week
- 13- Simbolo attivazione carico (setpoint in chiamata) / Charge-activation symbol (setpoint calling)
- 14- Simbolo Programmazione in corso / Programming in progress Symbol.

DATI TECNICI

/ TECHNICAL DATA

- Dimensioni: L130 x H87 x P19 (+31mm incassati)
- Installazione nelle tradizionali scatole elettriche ad incasso (tipo 503)
- Cornice colore bianco
- Display touch screen a colori 4,3" a doppia intensità (impostabile)
- Alimentazione: 230V, 50Hz
- Cavo sonda per Rilevazione temp. esterna in dotazione: NTC l=3000mm
- Uscita 230V-50Hz 16° per attivazione di un carico (impostabile)
- Programmazione oraria/settimanale 5+1+1
- Indicazione a display del giorno e dell'ora
- Range temperatura ambiente 0-50°C
- Range temperatura set point 5-35°C
- Precisione: ± 0,5°C
- Grado di protezione: IP30

- *Dimensions: L130 x H87 x D19 (+ 31mm recessed)*
- *Installation in normal recessed electrical box (type 503)*
- *White frame*
- *Dual-intensity 4.3" colour touch screen*
- *Power supply: 230V, 50Hz*
- *Cable probe supplied for detecting external temp.: NTC l = 3000mm*
- *Output 230V-50Hz 16° for activating a charge (adjustable)*
- *Hourly/weekly programming 5 + 1 + 1*
- *Display indication of day and time*
- *Temperature range 0 to 50 °C*
- *Set-point temperature range 5 to 35 °C*
- *Precision: ± 0.5 °C*
- *Protection rating: IP30*

INSTALLAZIONE

/ INSTALLATION

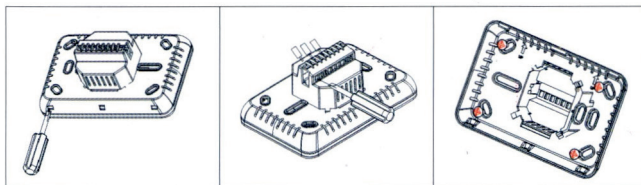

Utilizzare un cacciavite per aprire le parti superiore ed inferiore, successivamente collegare fermamente i cavi ai terminali. Fissare la parte inferiore al muro con le viti in dotazione.

Use a screwdriver to open the upper and lower parts; then firmly connect the cables to the terminals.

Attach the bottom part to the wall with the screws provided.

SCHEMI ELETTRICI

/ WIRING

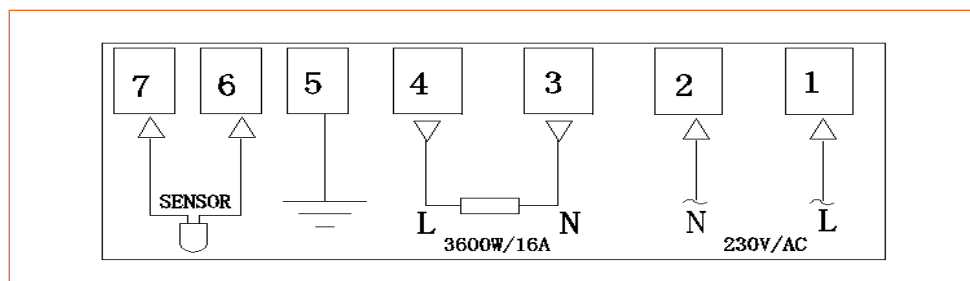

DIMENSIONI [mm]

/ DIMENSIONS

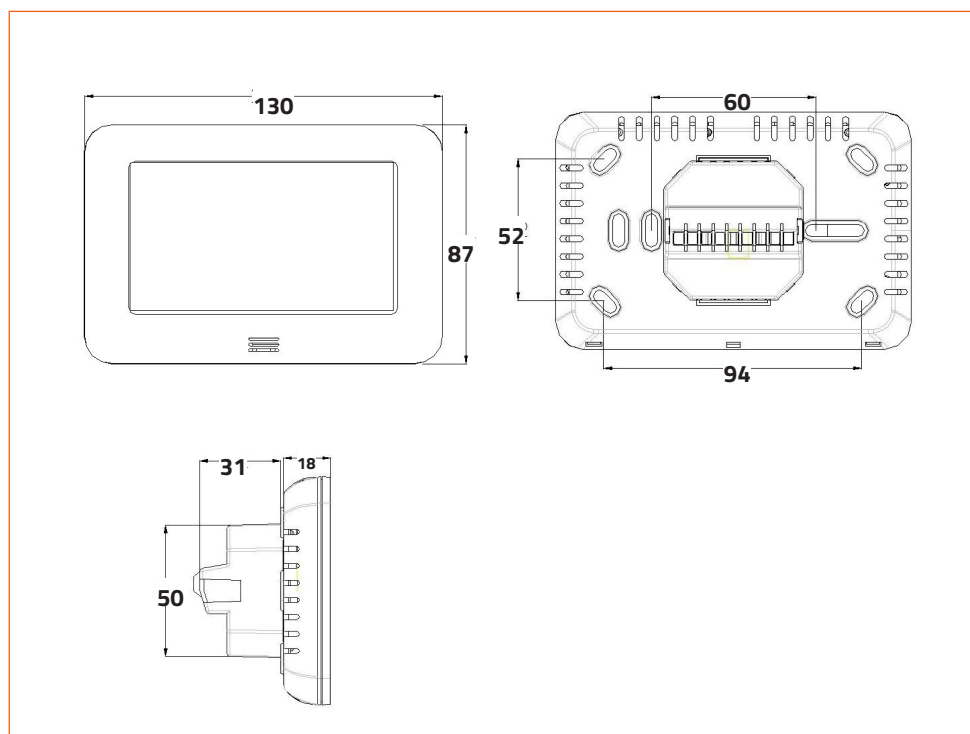

UTILIZZO E CURA DEL CRONOTERMOSTATO

/ USE AND CARE OF THE CHRONOTHERMOSTAT

Matite, penne ed altri oggetti non devono mai essere utilizzati con il termostato, potrebbero danneggiare lo schermo ed il sistema touch screen. Utilizzare solamente le dita per azionare i comandi. Utilizzare un panno per pulire lo schermo.

Pencils, pens, and other objects should never be used with the chronothermostat as they can damage the screen and touchscreen system. Only use fingers to operate the controls. Use a cloth to clean the screen.

IMPOSTAZIONI DEL CRONOTERMOSTATO

/ CHRONOTHERMOSTAT SETTINGS

SIMBOLI DA TASTO MENÙ

15- Impostazione giorno settimana, ora, min., sec.

16- Impostazione programma settimanale 5+1+1

17- Impostazione dei SetUp (°C) per le modalità Comfort, Economy, Party, Vacanza.

18- Selezione Lingua

19- Impostazione temperature di protezione (Massima – Minima in °C)

Symbols from the MENU button

15- Setting the day, week, hour, min., sec.

16- Setting the weekly program 5 + 1 + 1

17- Setting the SetUps (°C) for Comfort mode, Economy, Party, Holiday.

18- Language Selection

19- Setting the protection temperature (Max. - Min. in °C)

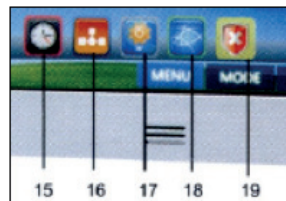

Dopo aver acceso il cronotermostato, procedere con le impostazioni utente del vostro apparecchio dalla voce MENU.

Impostazione della Lingua.

Premere il tasto  da MENU e scegliere la lingua desiderata tra inglese, olandese, francese e tedesco: premere sulla lingua desiderata verificando che il flag si posiziona su riquadro abbinato. Premere APPLY per confermare e uscire. Premere CANCEL per uscire senza salvare.

After turning on the chronothermostat, set the user settings of your device from the MENU item.

Setting the Language.

Press  key from the MENU and choose the desired language (from English, Dutch, French and German); press on the desired language, checking that the flag is on the appropriate box. Press APPLY to confirm and exit. Press CANCEL to quit without saving.

Impostazione del giorno e dell'ora.

Premere  da MENU: mediante i tasti freccia UP/DOWN impostare nell'ordine il Giorno della settimana, ora (24H) e minuti. Premere APPLY per confermare e uscire. Premere CANCEL per uscire senza salvare.

Setting the date and time.

Press  from the MENU : Use the UP/DOWN arrow keys, set in the order of weekday, hour (24H) and minutes. Press APPLY to confirm and exit. Press CANCEL to quit without saving.

Impostazione dei valori di SetPoint delle modalità Comfort, Economy, Party, Vacanza.

Premere il tasto  da MENU: è possibile assegnare il valore di setpoint desiderato per le modalità Comfort, Economy, party e Vacanza. Per cambiare modalità spostarsi con le frecce UP/DOWN in corrispondenza del simbolo. A simbolo selezionato impostare la temperatura con le frecce UP/DOWN corrispondenti. Premere APPLY per confermare e uscire. Premere CANCEL per uscire senza salvare.

Setting the SetPoint values of the Comfort, Economy, Party and Holiday modes.

Press  the MENU key: you can assign the value of the desired setpoint for the Comfort, Economy, Party or Holiday modes. To change mode, move the UP/DOWN arrows. After selecting the symbol, set the temperature with the corresponding UP/DOWN arrows.

Press APPLY to confirm and exit. Press CANCEL to quit without saving.

Impostazione dei valori di SetPoint di Protezione di Massima e Minima temperatura.

Premere il tasto  da MENU: è possibile assegnare il valore di Setpoint desiderato per la temperatura di protezione in soglia Massima e Minima (in inglese High Protection - Low Protection) agendo sui tasti UP/DOWN per impostare il valore desiderato.

Setting the values of SetPoint Protection of Maximum and Minimum temperature.

Press  the MENU key: you can assign the value of the desired setpoint for the protection temperatures at Maximum and Minimum thresholds (High Protection - Low Protection) using the UP/DOWN keys to set the desired values.

Impostazione del programma settimanale.

E' possibile utilizzare il Cronotermostato in modalità Manuale (Comfort, Economy, Party, Vacanza) o in modalità Programma: per le modalità manuali impostare i parametri come indicato nei punti precedenti e successivamente scegliere la modalità preferita tramite tasto MODE (vedere paragrafo seguente).

Se si intende utilizzare il Cronotermostato in modalità Programma è necessario impostare gli orari e le temperatura secondo le proprie esigenze (a meno che non si voglia sfruttare i parametri di fabbrica).

Premendo il tasto  da MENU, apparirà la schermata riportata a lato: il sistema permette l'impostazione nelle combinazioni seguenti:

solo Mon.-Fri. (Lunedì-Venerdì)

solo Sat. (Sabato)

solo Sun. (Domenica)

Mon.-Fri. + Sat

Mon.-Fri. + Sun.

Sat. + Sun.

Mon.-Fri. + Sat. + Sun.

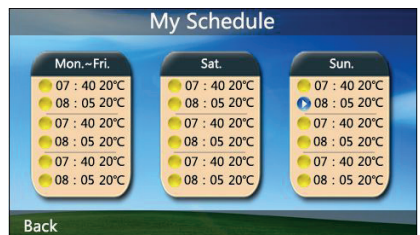

Setting the weekly program.

You can use the chronothermostat in Manual mode (Comfort, Economy, Party, Holiday) or Program mode: for the manual modes, set the parameters as indicated above and then select the preferred mode with the MODE button (see next paragraph).

If you intend to use the chronothermostat in Program mode, you must set the times and temperatures to suit you (unless you want to take advantage of the default parameters).

By pressing  the key from the MENU, the screen shown on the side will appear: the system allows the following combinations to be set:

only Mon.-Fri. (Monday-Friday)

only Sat. (Saturday)

only Sun. (Sunday)

Mon.-Fri. + Sat

Mon.-Fri. + Sun.

Sat. + Sun.

Mon.-Fri. + Sat. + Sun.

Procedura di impostazione programma.

Ipotizzando di voler impostare il programma Sun., procedere premendo sulla tabella corrispondente: apparirà l'immagine a lato. Di default sono impostati 6 orari con i rispettivi Setpoint.

- A- Premere i tasti UP/DOWN per spostarsi da una fascia oraria all'altra: il flag verde indica la fascia orario in modifica.
- B- Premere i tasti UP/DOWN per modificare l'ora di inizio della fascia oraria.
- C- Premere i tasti UP/DOWN per modificare i minuti di inizio della fascia oraria.
- D- Premere i tasti UP/DOWN per modificare la temperatura di Setpoint della fascia oraria in modifica.

Premere nuovamente i tasti UP/DOWN A per passare alla fascia successiva.

Premere APPLY in qualsiasi momento per confermare le modifiche attuate, (le modifiche verranno riportate nel riquadro).

Premere CANCEL per uscire e tornare alla schermata precedente: se si preme CANCEL senza aver salvato i parametri modificati (senza aver premuto APPLY), le modifiche apportate andranno perse.

Per uscire completamente dalla schermata di programmazione, premere nuovamente CANCEL.

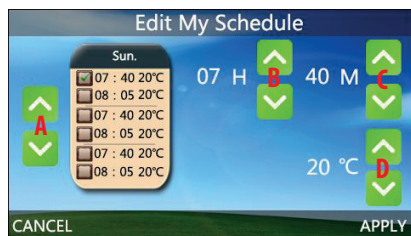

Program-setting procedure.

Assuming you want to set the Sunday program, press the corresponding table: the image will appear to the side. By default there are 6 times, with respective set-points.

- A- Press the UP / DOWN keys to move from one time-band to another: the green flag indicates the band time-band being edited.
- B- Press UP / DOWN to change the start time of the time-band.
- C- Press the UP / DOWN keys to change the minutes of timeband beginning.
- D Press the UP / DOWN keys to change the setpoint temperature of timeband being changed.

Press the UP / DOWN buttons to move to the next band.

Press APPLY at any time to confirm the changes (the changes will be shown in the box).

Press CANCEL to quit and return to the previous screen: if you press CANCEL without saving the changes (without pressing APPLY), any changes will be lost. To fully quit the programming screen, press CANCEL.

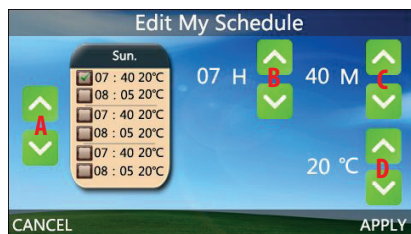

MODALITÀ DI UTILIZZO DEL CRONOTERMOSTATO / CHRONOTHERMOSTAT SETTINGS

Eseguite le impostazioni preliminari del Cronotermostato, è possibile utilizzare l'apparecchio secondo cinque modalità differenti per far fronte a situazioni diverse: premere il tasto MENU per impostare la modalità desiderata tra Comfort-Economy-Party-Vacanza-Programmazione (con rif. a immagine a lato).

- 20- Impostazione modalità Comfort
- 21- Impostazione modalità Economy
- 22- Impostazione modalità Party
- 23- Impostazione modalità Vacanza
- 24- Impostazioni modalità Programmazione



Comfort, Economy, Party e Vacanza sono modalità di funzionamento manuali ciascuna dei quali con Setpoint già impostato di fabbrica o secondo vostra personalizzazione nel caso in cui abbiate già seguito le procedure indicate nelle pagine precedenti (IMPOSTAZIONI DEL CRONOTERMOSTATO). In qualsiasi momento è possibile modificare il parametro "Setpoint", senza dover accedere al MENU.

Per passare in funzione Programmazione (funzione automatica secondo orologio), premere Mode e l'icona . In questo modo compariranno l'icona in basso a sx del display e in alto (rif Layout simbologia).
Le accensioni e spegnimenti del cronotermostato sono legate alle impostazioni di fabbrica o secondo la vostra personalizzazione nel caso in cui abbiate già seguito le procedure indicate nelle pagine precedenti (IMPOSTAZIONI DEL CRONOTERMOSTATO). In qualsiasi momento è possibile modificare il parametro "Setpoint", senza dover accedere al MENU.

After performing the preliminary settings, you can use the device in five different ways so as to manage different situations: press the MENU button to set the desired mode among Comfort-Economy-Party-Holiday-Programming (see image right).

- 20- Setting Comfort mode
- 21- Setting Economy mode
- 22- Setting Party Mode
- 23- Setting Holiday mode
- 24- Settings of Programming mode



Comfort, Economy, Party and Holiday modes are operating modes that each has either its own default Setpoint or a customized one if you have already followed the procedures outlined in the previous pages (CHRONOTHERMOSTAT SETTINGS). You can change the "Setpoint" parameter at any time without having to access the MENU.

To go into the Programming function (automatic function, governed by clock), press Mode and the icon . Thus will appear the icon in the display to the lower left and in the upper part (ref symbols layout).

The switching on and off of the chronothermostat relate to the factory settings or to your customization should you have already followed the procedures outlined in the previous pages (CHRONOTHERMOSTAT SETTINGS). You can change the "Set-point" parameter at any time without having to access the MENU.

GARANZIA

WARRANTY

La garanzia ha durata di 1 (uno) anno a decorrere dalla data di consegna indicata sul d.d.t (bolla). E' prevista altresì l'estensione d'ufficio, a titolo gratuito, per il secondo anno (due anni complessivi di garanzia) con decorrenza sempre dalla data indicata nel d.d.t di consegna (bolla).

L'azienda fornitrice garantisce la qualità dei materiali impiegati e la corretta realizzazione dei componenti. La garanzia copre difetti di materiale e di fabbricazione e si intende relativa alla fornitura dei pezzi in sostituzione di qualsiasi componente che presenti difetti, senza che possa venir reclamata alcuna indennità, interesse o richiesta di danni.

La garanzia non copre la sostituzione dei componenti che risultano danneggiati per:

- trasporto non idoneo;
- installazione non conforme a quanto specificato in questo manuale di installazione uso e manutenzione;
- la non osservanza delle specifiche tecniche di prodotto;
- quant'altro non riconducibile a vizi originari del materiale o di produzione a condizione che il reclamo del cliente sia coperto dalla garanzia e notificato nei termini e modalità richiesta dal fornitore, lo stesso si impegnerà, a sua discrezione, a sostituire o riparare ciascun prodotto o le parti di questo che presentino vizi o difetti.

The warranty is valid for 2 (two) years from the delivery date indicated on the delivery note / waybill.

The supplier company guarantees the quality of the materials used and the correct construction of the components. The warranty covers defects in materials and manufacturing defects and refers to the supply of spare parts of any components featuring defects, without any compensation, interest or claim for damages.

*The warranty does not cover the replacement of components damaged due to:
incorrect transportation;*

installation not compliant with that specified in this installation, use and maintenance manual;

non-observance of product technical specifications;

Anything else that is not linked to original faults of the material or production provided that the customer complaint is covered by the guarantee and a claim is made within the time limit and in the way requested by the supplier, the same supplier will commit, at their own discretion, to replace or repair any product or part of product showing signs of faults or defects.

SMALTIMENTO

DISPOSAL

Alla fine della sua vita utile il prodotto non deve essere smaltito insieme ai rifiuti urbani. Può essere consegnato presso gli appositi centri di raccolta differenziata predisposti dalle amministrazioni comunali, oppure presso i rivenditori che forniscono questo servizio. Per rimarcare l'obbligo di smaltire separatamente gli elettrodomestici, sul prodotto è riportato il marchio del contenitore di spazzatura mobile barrato.



At the end of its useful life, the product must not be disposed of with household waste. It can be deposited at a dedicated recycling centre run by local councils, or at retailers who provide such a service. To highlight the requirement to dispose of household electrical items separately, there is a crossed-out waste paper basket symbol on the product.

NOTE

A series of horizontal dotted lines for taking notes.



Tecnosystemi group

Tecnosystemi S.p.A. Società Benefit

www.tecnosystemi.com

via dell'Industria, 2/4 - Z.I. San Giacomo di Veglia

31029 Vittorio Veneto (Treviso) - Italia

Tel +39 0438.500044 - Fax +39 0438.501516

email: info@tecnosystemi.com



C.F. - P. IVA - R.I.TV IT02535780247

Cap. Soc. € 5.000.000,00 i.v.



WATCH OUR
INSTITUTIONAL VIDEO

