

ROUND CANOVA

Diffuseur en en plâtre pour placoplâtre

- cod. PWD200028 - cod. PWD200029 - cod. PWD200030

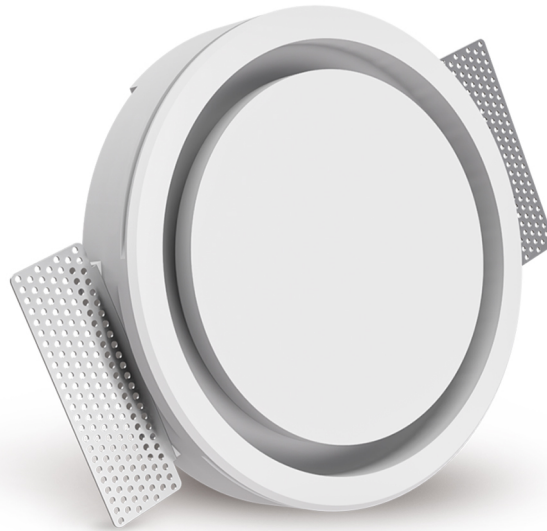

DESCRIPTIF

Le diffuseur en plâtre, de forme ronde et carrée, est un élément indispensable à insérer dans le plafond ou les murs en plaques de plâtre.

Peut être peint avec la même couleur que la surface dans laquelle il est placé, en s'intégrant parfaitement grâce à la fente en anneau minimale nécessaire pour le passage de l'air.

CARACTÉRISTIQUES TECHNIQUES

- Rétractable sans cadre
- Fabriqués en plâtre de haute qualité
- Installables sur tous les types de conduits (acier, ondulé en plastique, sur plénum)
- Raccords pour conduites de 100 mm, 125 mm et 160 mm
- Utilisable sur une seule couche de cloison sèche, double couche ou épaisseur variable
- Supports magnétiques solides en acier inoxydable
- Ailettes latérales pour la fixation du stuc
- Profil de diffusion assurant une distribution uniforme de l'air

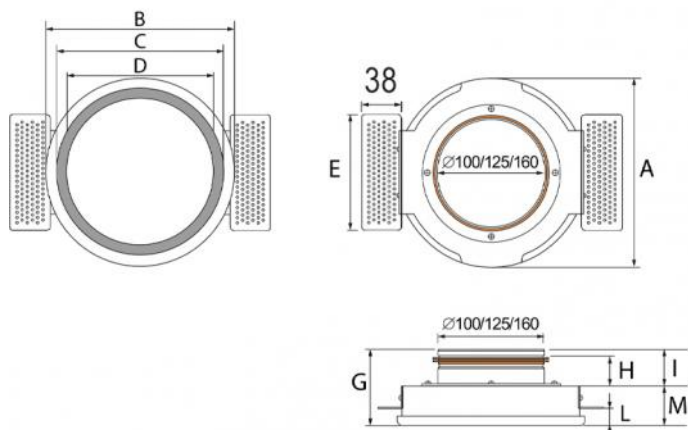

DIMENSIONS

CODE	A [mm]	B [mm]	C [mm]	D [mm]	E [mm]	G [mm]	H [mm]	I [mm]	L [mm]	M [mm]
PWD200028	234	238	206	176	120	89	35	41	13-26	48
PWD200029	234	238	206	176	120	89	35	41	13-26	48
PWD200030	296		266	232	173	91	35	41	13-26	50

GRAPHIQUES DE DÉBIT D'AIR

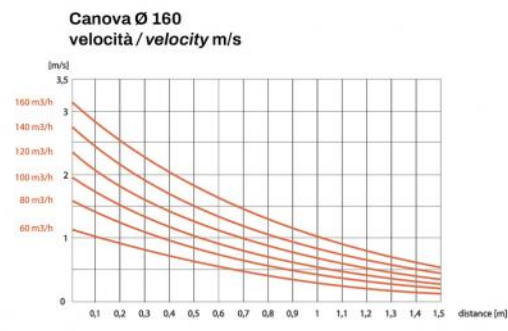
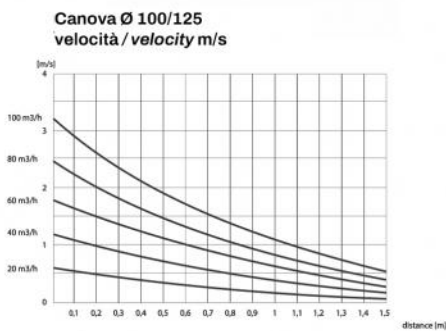
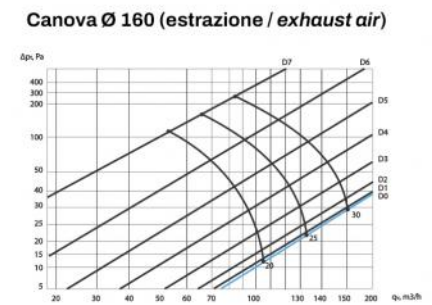
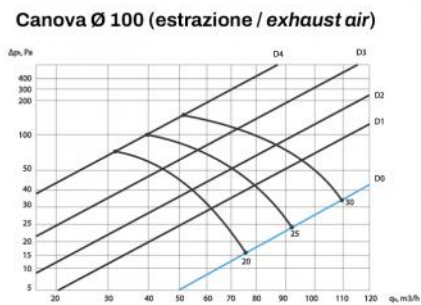
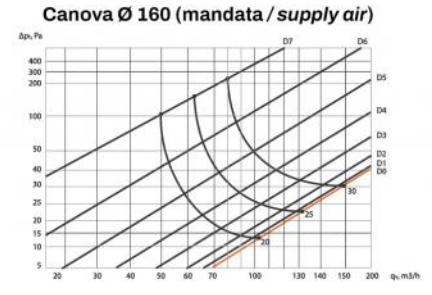
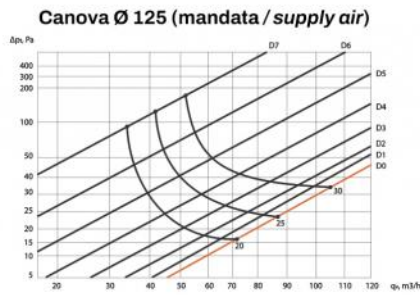
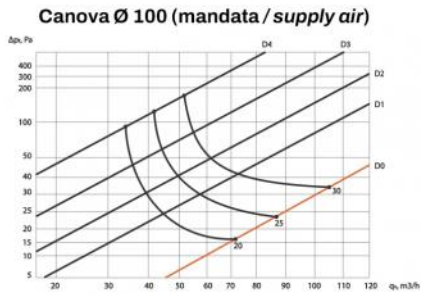

ARTICLES

CODE	DESCRIPTION
PWD200028	DIFFUSEUR EN PLÂTRE POUR PLACOPLÂTRE DIAMETER 100
PWD200029	DIFFUSEUR EN PLÂTRE POUR PLACOPLÂTRE DIAMETER 125
PWD200030	DIFFUSEUR EN PLÂTRE POUR PLACOPLÂTRE DIAMETER 160

Tous les droits relatifs à cette publication sont de propriété exclusive de Tecnosystemi SpA. Tecnosystemi SpA se réserve le droit d'apporter toute les modifications nécessaires, sans préavis et pour des exigences techniques ou commerciales.