

PICO BASIC

Unité de ventilation avec récupération de chaleur ponctuelle murale, sans télécommande

- cod. ACD100060 - cod. ACD100061 - cod. ACD100062
- cod. RIC00190 - cod. RIC00191 - cod. RIC00192
- cod. C20002333 - cod. C20002336 - cod. C20002324

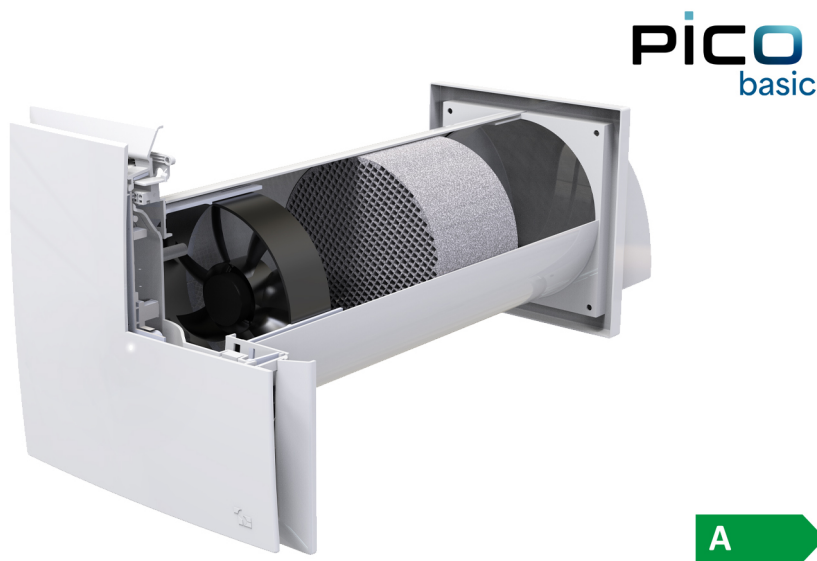

DESCRIPTIF

PICO BASIC est un système innovant conçu pour améliorer le confort thermique et la qualité de l'air dans les environnements résidentiels.

PICO BASIC peut fonctionner dans les deux sens, ce qui signifie qu'il peut être utilisé pour ventiler et récupérer la chaleur de la pièce selon les besoins. Cela vous permet de maintenir un microclimat confortable en toute saison.

Économie d'énergie : Ce système est conçu pour maximiser les économies d'énergie, réduisant ainsi les coûts associés au chauffage et au refroidissement des espaces intérieurs. Grâce à son fonctionnement efficace, il contribue à réduire l'impact environnemental.

Ventilation optimisée : PICO BASIC assure une ventilation efficace et un renouvellement adéquat de l'air à l'intérieur des locaux, améliorant la qualité de l'air et contribuant au bien-être des occupants.

Rendement élevé : L'aspirateur-extracteur intégré dans PICO BASIC offre un rendement élevé, avec une capacité d'extraction pouvant atteindre jusqu'à 90%. Ceci est rendu possible par la présence d'un échangeur de chaleur à structure alvéolaire en matériau céramique, ce qui maximise l'efficacité thermique.

Installation et entretien faciles : PICO BASIC est conçu pour être installé facilement et nécessite une maintenance simple. Cela simplifie la gestion du système, réduisant les coûts de maintenance au fil du temps.

La connexion au réseau électrique au dispositif est effectuée directement par la préparation à pince intégrée dans le tableau de bord mural, pour assurer un assemblage et une maintenance rapides du PICO.

La façade de l'unité de ventilation est en ABS blanc.

Le tube traversant le mur mesure 50 cm de long, et l'échangeur de chaleur en céramique ainsi que les filtres de qualité G2 intégrés sont logés à l'intérieur.

Un élément extérieur avec une grille de protection contre la pluie est présent pour compléter l'installation.

Toutes les fonctions du Pico peuvent également être contrôlées via l'application via une connexion wifi à distance ou locale directement depuis votre smartphone ou tablette de manière simple et intuitive.

Il suffit de télécharger l'application Tecnosystemi et d'appairer son propre appareil.

TÉLÉCOMMANDE NON INCLUSE DANS L'EMBALLAGE

CARACTÉRISTIQUES FONCTIONNELLES

- Pour l'installation murale
- Épaisseur frontale du mur 35 mm
- Disponible avec des débits de 30 à 60 m³/h
- Classe énergétique A
- Mode de contrôle Wi-fi 2.4 GHz via APP : connexion locale ou à distance
- Intégration Assistants vocaux et Google Home
- Fonctions : Confort - Seuil d'humidité - Circulation naturelle - Mode nuit
- Échangeur de chaleur en céramique à haute efficacité
- Filtres de qualité G2 intégrés
- Ventilateur à faible consommation d'énergie
- Convient pour un fonctionnement continu
- LED RVB à l'avant pour l'affichage du mode
- 4 vitesses, min, med, max et night mode, modulables depuis l'app
- Température ambiante de fonctionnement : -10°C / +40°C (-10T40)
- Degré IPX4 (extérieur)
- Sections trou de montage Ø103 - Ø128 - Ø153
- Épaisseur minimale du mur d'installation : 270 mm
- Télécommande non fournie

DIMENSIONS PICO BASIC 30 / 45 / 60

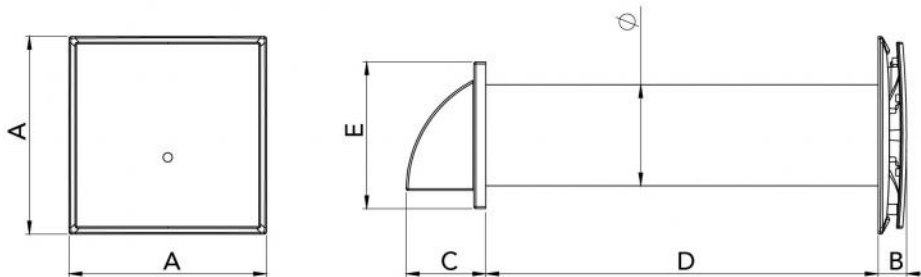

MODÈLE	A [mm]	B [mm]	C [mm]	D [mm]	E [mm]	Ø [mm]	Poids [kg]
PICO BASIC 30	250	35	86	500	154	103	2,0
PICO BASIC 45	250	35	101	500	186	128	2,2
PICO BASIC 60	250	35	101	500	186	153	3,2

RÉFÉRENCES

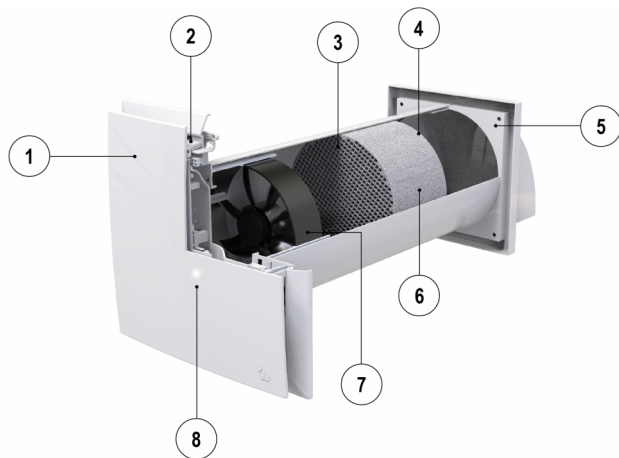

- [1] Partie avant esthétique
- [2] Clapet mécanique
- [3] Filtre 1
- [4] Filtre 2
- [5] Grille externe
- [6] Pack d'échange
- [7] Ventilateur bidirectionnel
- [8] LED RVB mode

DONNÉES TECHNIQUES

	DONNÉES
Alimentation électrique	90-240 Vca +/- 10%, 50/60 Hz
Isolation	II
Degré de protection	IPX4
Type d'installation	Fixe
Contrôle	Télécommande / App
Communication	WiFi 2.4 GHz
Signalements	Lampe LED RVB multicolore
Moteurs	Sans balais DC PWM contrôlé
Type d'échangeur	Céramique à haut rendement
Matériau du corps	ABS
Température de fonctionnement	-10°C / +40°C C13(-10T40)
Humidité relative de fonctionnement à une température ambiante de 25° C	85 rH%
Température de stockage	mini -20°C - maxi 70°C
Classe de service	CONTINU
Épaisseur minimale du mur	270 mm

PICO BASIC 30

DONNÉES TECHNIQUES	Standby	NIGHT		vitesse minimale		Vitesse moyenne		Vitesse maximale	
		Extraction	Mise	Extraction	Mise	Extraction	Mise	Extraction	Mise
Mode	/								
Consommation [W]	<1	1.5		2		3		4	
Débit d'air [m³/h]	/	6		10		20		30	
Puissance acoustique [dB(A)] @2m	/	18	19	22	23	26	27	29	32
CLASSE ÉNERGÉTIQUE SEC	A								
Type	UVR, bidirectionnel								
Type de système de récupération	Régénératif type HRC3b								
Classe de filtration	G2								
Signal filtre	Voyant rouge clignotant à l'avant de l'appareil								
Adresse internet avec instructions de pré-assemblage et de désassemblage	www.tecnosystemi.com								

PICO BASIC 45

DONNÉES TECHNIQUES	Standby	NIGHT		vitesse minimale		Vitesse moyenne		Vitesse maximale	
		Extraction	Mise	Extraction	Mise	Extraction	Mise	Extraction	Mise
Mode	/								
Consommation [W]	<1	1.5		2		3		4.5	
Débit d'air [m³/h]	/	8		20		30		45	
Puissance acoustique [dB(A)] @2m	/	20	22	24	27	28	30	35	37
CLASSE ÉNERGÉTIQUE SEC	A								
Type	UVR, bidirectionnel								
Type de système de récupération	Régénératif type HRC3b								
Classe de filtration	G2								
Signal filtre	Voyant rouge clignotant à l'avant de l'appareil								
Adresse internet avec instructions de pré-assemblage et de désassemblage	www.tecnosystemi.com								

PICO BASIC 60

DONNÉES TECHNIQUES	Standby	NIGHT		vitesse minimale		Vitesse moyenne		Vitesse maximale	
		Extraction	Mise	Extraction	Mise	Extraction	Mise	Extraction	Mise
Mode	/								
Consommation [W]	<1	1.7		3		4.5		7	
Débit d'air [m³/h]	/	11		30		40		60	
Puissance acoustique [dB(A)] @2m	/	24	28	30	32	35	38	40	41
CLASSE ÉNERGÉTIQUE SEC	A								
Type	UVR, bidirectionnel								
Type de système de récupération	Régénératif type HRC3b								
Classe de filtration	G2								
Signal filtre	Voyant rouge clignotant à l'avant de l'appareil								
Adresse internet avec instructions de pré-assemblage et de désassemblage	www.tecnosystemi.com								













REMARQUES :

Données conformément au Règlement (UE) 1253/2014 et au Règlement (UE) 1254/2014.
N/A = non applicable au type de produit

FACILE À CONTRÔLER PAR TÉLÉCOMMANDE (non incluse) ET APPLICATION TECNOSYSTEMI



Fonctionnalité

FONCTION	PICO BASIC	PICO PRO	PICO PRO+		LED
RÉCUPÉRATION DE LA CHALEUR		✓			
EXTRACTION		✓			
IMMISSION		✓			
SEUIL D'HUMIDITÉ RÉCUPÉRATION DE CHALEUR		✓			
SEUIL D'HUMIDITÉ EXTRACTION		✓			
REMPLACEMENT DE L'AIR	/		✓		/
FREE COOLING	/		✓		
FREE HEATING	/		✓		
SEUIL CO2 RÉCUPÉRATION DE CHALEUR	/		✓		
SEUIL CO2 EXTRACTION	/		✓		
SEUIL CO2 D'HUMIDITÉ RÉCUPÉRATION DE CHALEUR	/		✓		
SEUIL CO2 D'HUMIDITÉ EXTRACTION	/		✓		
MODE NUIT		✓			/
MODE CASCADE MASTER / SLAVE		✓			/
INDICATION SUR L'ENTRETIEN DES FILTRES		✓			/
DÉSACTIVATION / ACTIVATION WIFI		✓			/
EXTINCTION LED		✓			/
INTÉGRATION AVEC LES ASSISTANTS VOCAUX (Google HOME - AMAZON ALEXA)		✓			/
REGISTRE	/		✓		/
TÉLÉCOMMANDE	(1)		✓		/

Fonctionnalité

- Mode de récupération
- Mode extraction
- Mode de saisie
- Récupération avec seuil d'humidité

- Extraction avec seuil d'humidité
- Recirculation naturelle
- Entretien des filtres

ARTICLES

CODE	DESCRIPTION
ACD100060	ASPIRATEUR, EXTRACTEUR STATIQUE AVEC RÉCUPÉRATEUR DE CHALEUR PONCTUEL MURAL - PICO BASIC 30-PICO BASIC 30
ACD100061	ASPIRATEUR, EXTRACTEUR STATIQUE AVEC RÉCUPÉRATEUR DE CHALEUR PONCTUEL MURAL - PICO BASIC 45-PICO BASIC 45
ACD100062	ASPIRATEUR, EXTRACTEUR STATIQUE AVEC RÉCUPÉRATEUR DE CHALEUR PONCTUEL MURAL - PICO BASIC 60-PICO BASIC 60
RIC00190	ÉCHANGEUR DE CHALEUR EN CÉRAMIQUE AVEC FILTRES POUR "PICO HP2 30" ET "PICO NETTY 30"
RIC00191	ÉCHANGEUR DE CHALEUR EN CÉRAMIQUE AVEC FILTRES POUR "PICO HP2 55" ET "PICO CLEAN 55"
RIC00192	CERAMIC HEAT EXCHANGER WITH FILTERS FOR "PICO HP2 80" AND "PICO CLEAN 80"
C20002333	FILTRES DE REMPLACEMENT CLASSE G3 POUR PICO HP2-30, D. 100
C20002336	FILTRES DE REMPLACEMENT CLASSE G3 POUR PICO HP2-55, D. 125
C20002324	FILTRES DE REMPLACEMENT CLASSE G3 POUR PICO HP2-80, D.150

Tous les droits relatifs à cette publication sont de propriété exclusive de Tecnosystemi SpA.
Tecnosystemi SpA se réserve le droit d'apporter toute les modifications nécessaires, sans préavis et pour des exigences techniques ou commerciales.