

BARRIERE D'ARIA TANGENZIALI AD ASPIRAZIONE SUPERIORE

RESIDENTIAL/COMMERCIAL TANGENTIAL AIR CURTAINS WITH UPPER AIR INTAKE

- cod. 12300050I ▪ cod. 12300051I
- cod. 12300055I ▪ cod. 12300056I

Aria3^{SILENCE}



Apply air[®]
Air Curtains and
Accessories

by

Tecnosystemi[®]
group

Tecnosystemi S.p.A. - Società Benefit
www.tecnosystemi.com

via dell'Industria, 2/4 - Z.I. San Giacomo di Veglia
31029 Vittorio Veneto (Treviso) - Italy
Phone +39 0438.500044 Fax +39 0438.501516

Numero Verde 800 904474 (only for Italy)
email: info@tecnosystemi.com

C.F. - P. IVA - R.I.TV IT02535780247 | Cap. Soc. € 5.000.000,00 i.v.

DESCRIZIONE / DESCRIPTION

Le barriere d'aria Tecnosystemi sono state studiate e realizzate per permettere di ottimizzare la resa degli impianti di climatizzazione dei locali in cui vengono installate, compatibilmente con la necessità da parte degli utenti di entrare e uscire dai locali spesso in modo continuativo, evitando così di aprire e chiudere continuamente le porte. Questa garantisce un notevole risparmio economico, riducendo in modo significativo la dispersione termica. La barriera d'aria, posizionata internamente sopra la porta d'ingresso, genera un flusso d'aria che spinta velocemente verso il basso, crea una netta separazione tra il volume d'aria interna e quella esterna, permettendo così di climatizzare correttamente gli ambienti senza alcuna dispersione, sia nella stagione estiva che in quella invernale. Altri vantaggi sono determinati dalla notevole riduzione di consumi energetici e dall'impedimento dell'entrata di gas di scarico e polvere anche a porte aperte all'interno dei locali. L'ottimale utilizzo della barriera d'aria è resa possibile dalle tre differenti velocità del motore regolabili tramite telecomando.

Tecosystemi's air curtains are designed and built to optimise the performance of air-conditioning systems in the rooms in which they are installed, in such a way that they do not interfere with users need to go in and out of those rooms, often continuously, without having to constantly open and close the doors. This guarantees considerable financial savings, by significantly reducing heat loss. The air curtain positioned above the door on the inside of the room, generates an air flow that is rapidly forced downwards, creating a clear separation between the volumes of internal and external air, thus enabling the rooms to be properly air-conditioned, with no heat loss in winter and no over-heating in summer. Other benefits derive from the significant reduction in energy consumption, and from the fact that the system prevents exhaust fumes, dust and insects coming in even when the doors inside the premises are open. The optimal utilisation of the air curtain is guaranteed by the three different motor speeds, which can be regulated using the remote control device.

AVVERTENZE DI SICUREZZA / SAFETY WARNINGS



ATTENZIONE!

Non infilare le dita o qualsiasi altro oggetto nell'apertura di uscita o di entrata dell'aria ad apparecchio fermo, o durante il funzionamento, in quanto c'è la possibilità di ferirsi. Se durante la normale marcia la barriera si blocca, non cercare di farla ripartire agendo manualmente sulla ventola perché c'è la possibilità di ferirsi o di scariche elettriche, far controllare da personale qualificato. E' vietato manipolare il prodotto per apportare delle modifiche, o verificare anomalie di funzionamento. Per le riparazioni rivolgersi sempre ad un tecnico specializzato o al centro assistenza.



WARNING!

Do not put your fingers or any other object into the air discharge or intake aperture, while the machine is either stationary or operating, as you risk injuring yourself by doing so. If, during normal working, the curtain stops, do not try to get it going again by manually intervening with regard to the fan as this could lead to injury or electric shock; have the unit controlled by qualified personnel. It is forbidden to handle the product in order to make any modifications, or to check any anomalies in its functioning. Repairs should always be carried out by a specialised engineer or by the customer service centre.



IMPORTANTE!

E' vietato lavare la barriera con getti d'acqua o versandoci sopra prodotti liquidi, potrebbero provocare cortocircuiti.

Prima di effettuare qualsiasi operazione sulla barriera staccare la spina dalla presa di alimentazione.

Non utilizzare il prodotto nelle stanze da bagno o in altri ambienti dove ci sia un'umidità elevata o in presenza di spruzzi d'acqua.(Grado di protezione della barriera IP 20).



IMPORTANT!

It is forbidden to wash the curtain with jets of water, or by pouring liquids over it, as this could cause short circuiting. Before carrying out any operation involving the curtain, remove the plug from the electrical socket. Do not utilise the product in bathrooms or in any other rooms characterised by high humidity or the presence of water sprays.(Degree of protection of the IP 20 curtain).

AVVERTENZE DI SICUREZZA





/ SAFETY WARNINGS

Al termine dell'installazione elettrica il cavo di alimentazione deve essere fissato con fascette per impedire il contatto con le griglie di entrata dell'aria.

Upon completion of electrical installation, the power cable must be fastened using ties in such a manner as to prevent it coming into contact with the air-inlet grills.





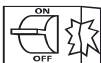

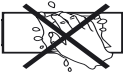

PRECAUZIONI DI MONTAGGIO

/ ASSEMBLY WARNINGS

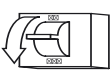
	<p>La barriera d'aria deve essere scollegata dalla rete elettrica prima di ogni installazione o riparazione. / <i>The air curtain must be disconnected from the mains supply before carrying out any installation or repair operation.</i></p>		<p>La barriera d'aria non deve essere utilizzata al di fuori della gamma di temperatura indicata nel manuale d'uso o in atmosfere aggressive o a rischio di esplosione. / <i>The air curtain must not be used beyond the temperature range, shown in the user manual or in aggressive or explosive atmospheres.</i></p>
	<p>Non posizionare radiatori o altri dispositivi in prossimità del cavo di alimentazione della barriera d'aria. / <i>Do not place any radiators or other devices near the power cord of the air curtain.</i></p>		<p>Nell'installare la barriera d'aria, seguire le normative di sicurezza specifiche per le apparecchiature elettriche. / <i>When installing the air curtain, follow the specific safety regulations for electrical equipment.</i></p>
	<p>Non utilizzare apparecchiature o conduttori danneggiati per collegare la barriera d'aria alla rete. / <i>Do not use damaged equipment or wires to connect the air curtain to the mains.</i></p>		

PRECAUZIONI OPERATIVE DI SICUREZZA

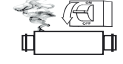
/ SAFETY OPERATING WARNINGS

	<p>Non lavare la barriera d'aria con acqua. Proteggere le parti elettriche del ventilatore dall'ingresso di acqua. / Do not wash the air curtain with water. Protect the electrical parts of the fan from water seepage.</p>		
	<p>Non bloccare il condotto aria quando la barriera d'aria è accesa. / Do not block the air duct when the air curtain is on.</p>		<p>Staccare la barriera d'aria dalla rete prima della manutenzione. / Disconnect the air curtain from the mains before maintenance.</p>
	<p>Impedire ai bambini di utilizzare la barriera d'aria. / Do not let children use the air curtain.</p>		<p>Non danneggiare il cavo di alimentazione durante l'utilizzo della barriera d'aria. Non mettere oggetti sul cavo di alimentazione. / Do not damage the power cord when using the air curtain. Do not place objects on the power cord.</p>
	<p>Tenere prodotti esplosivi ed infiammabili lontano dalla barriera d'aria. / Keep explosive and flammable products away from the heat air curtain.</p>		<p>Non aprire la barriera d'aria in funzione. / Do not open the air curtain when it is on.</p>
	<p>In caso di rumori insoliti, fumo, staccare la barriera d'aria dalla presa di corrente e contattare il servizio clienti. / In case of unusual noises or smoke, disconnect the air curtain from the wall outlet and contact customer service.</p>		<p>Non lasciare che l'aria in uscita dalla barriera d'aria punti su fiamme aperte o candele. / Make sure that the air emitted by the air curtain is not directed at naked flames or candles.</p>

CARATTERISTICHE TECNICHE

/ TECHNICAL FEATURES

MOD.	COD.	TENSIONE ALIMENT. / SUPPLY VOLTAGE	POTENZA ASSORBITA / AB-SORBED POWER	VEL. ARIA ALLA BOCCA / AIR SPEED AT THE INTAKE	PORTATA ARIA / AIR FLOW	LIVELLO SONORO / SOUND LEVEL	PESO / WEIGHT	TELECOMANDO / REMOTE CONTROL DEVICE	ADATTA PER PORTE / SUITABLE FOR DOORS	ADATTA PER UTILIZZO IN / SUITABLE FOR
BARRIERE D'ARIA TANGENZIALI MONOVENTOLA L: 1100 DX - SX <i>/ DUAL-FAN AIR CURTAINS L: 1100 LEFT / RIGHT</i>										

1100 DX	12300050I	230 Vac 50 Hz	75 W	I: 8 II: 9 III: 10	765 846 918	61 64 66	13,3	Regolazione 3 velocità / ADJUSTMENT 3 SPEED	L 1000 H 3000	MAGAZZINI, SUPERMERCATI, DEPOSITI / WAREHOUSES, SUPER- MARKETS, DEPOSITS
1100 SX	12300051I									

BARRIERE D'ARIA TANGENZIALI BIVENTOLA L: 1500 - 2000 <i>/ DUAL-FAN AIR CURTAINS L: 1500 - 2000</i>										
--	--	--	--	--	--	--	--	--	--	--

1500 CEN.	12300055I	230 Vac 50 Hz	190 W	I: 8 II: 9 III: 10	1350 1458 1512	66 68 69	19,2	Regolazione 3 velocità / ADJUSTMENT 3 SPEED	L 1500 H 3000	MAGAZZINI, SUPERMERCATI, DEPOSITI / WAREHOUSES, SUPER- MARKETS, DEPOSITS
2000 CEN.	12300056I				1494 1692 1818	64 66 68	25,7			

DIMENSIONI

/ DIMENSIONS

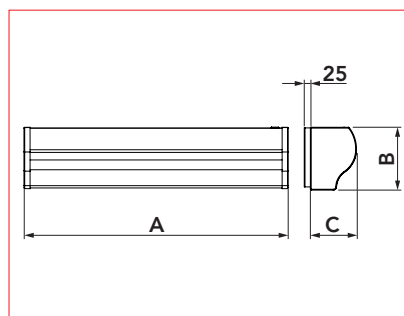

DIMENSIONI / DIMENSIONS [mm]			
MODELLO	A	B	C
1100 DX	1085	250	185
1100 SX	1085	250	185
1500 CEN.	1440	250	185
2000 CEN.	2040	250	185

UTILIZZO TELECOMANDO BARRIERA D'ARIA

/ USING THE AIR CURTAIN REMOTE

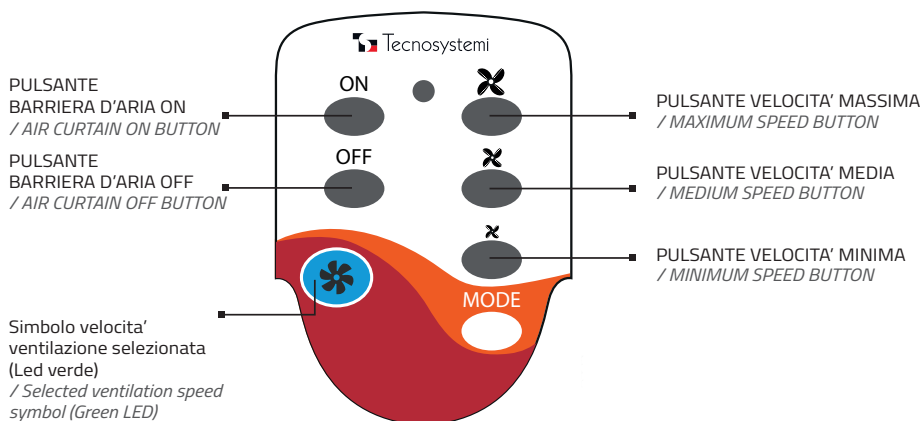

DESCRIZIONE UTILIZZO TASTI TELECOMANDO

/ DESCRIPTION OF USE OF REMOTE CONTROL BUTTONS

1. ACCENSIONE / 1. TURN ON

ON



- On / accensione dell'apparecchio
- On / turning the appliance on

2. SPENNIMENTO / 2. TURN OFF

OFF



- Off / spegnimento apparecchio
- Off / turning the appliance off

3. IMPOSTAZIONE DI VELOCITÀ / 3. SPEED SETTING



Velocità minima / Low speed



Velocità media / Medium speed



Velocità massima / Maximum speed

4. SIMBOLI DI FUNZIONAMENTO / 4. SYMBOLS



Indicazione velocita' ventilazione selezionata (Led verde)
Selected ventilation speed indicator (green LED)

ETICHETTA CRUSCOTTO BARRIERA D'ARIA / DASHBOARD LABEL

ETICHETTA CRUSCOTTO MONTATA A BORDO MACCHINA / DASHBOARD LABEL INSTALLED ON THE MACHINE

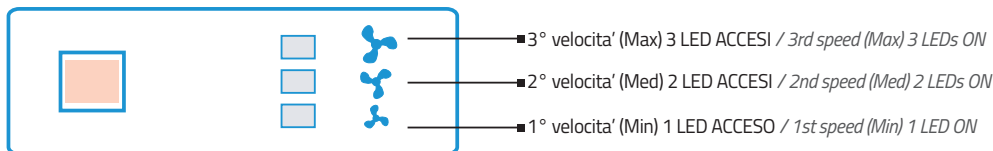

ATTENZIONE! / ATTENTION!

PRIMA DI ESEGUIRE LE OPERAZIONI DI MANUTENZIONE TOGLIERE L'ALIMENTAZIONE ELETTRICA POSIZIONANDO L'INTERRUTTORE GENERALE DELL'IMPIANTO SU "SPENTO".

BEFORE PERFORMING THE MAINTENANCE OPERATIONS, REMOVE THE POWER SUPPLY BY POSITIONING THE GENERAL SWITCH OF THE SYSTEM ON "OFF".

INSTALLAZIONE E MESSA IN OPERA

/ INSTALLATION AND COMMISSIONING



IMPORTANTE!

L'installazione delle barriere deve essere eseguita da personale qualificato e in accordo alla norma CEI 64.8. (Collegamento elettrico), e secondo questo manuale. Le barriere d'aria Tecnosystemi possono essere installate sopra la porta, ad un'altezza minima di 1.8 metri dal suolo, ed inoltre deve essere posizionata in modo che la bocca della barriera stessa sia centrata con l'apertura dell'ingresso. La barriera non deve mai essere installata all'esterno della porta o in luogo esposto alle intemperie (pioggia, vento,...). Assicurarsi che in nessun modo possa venire a contatto con pioggia, o aspiri acqua perché questi fattori potrebbero essere causa di corto circuiti. E' obbligatorio il fissaggio della barriera alla muratura tramite i fori realizzati sulla schiena. Rimane responsabilità dell'installatore scegliere il tipo di fissaggio più idoneo per il tipo di muratura sulla quale verrà applicata la barriera. Bisogna che sia sempre lasciato uno spazio di almeno 15 cm. tra la griglia di protezione superiore e il soffitto del locale, per permettere alla barriera di aspirare aria. Non ostruire con teli o pannelli ad incasso ed inoltre non posizionare la barriera immediatamente al di sotto di una presa di corrente. Ogni macchina viene venduta completa di spina di alimentazione e di telecomando.



IMPORTANT!

The curtain must be installed by qualified personnel, and in compliance with the IEC 64.8 standard. (Electrical connections), and according to this manual. Tecnosystemi air curtains can be installed above doors, at a minimum height of 1.8 m. above the floor, and must be positioned in such a way that the curtain's opening is positioned centrally vis-à-vis the door opening. The curtain must never be installed outside of the door, or anywhere exposed to the elements (rain, wind, etc.). Ensure that it cannot come into contact with rain, or suck in water, as this could cause short-circuiting. The air curtain must be fastened to the wall using the holes positioned on the back. The installation engineer shall be responsible for choosing the most suitable type of fastening for the specific wall to which the curtain is to be fixed. A gap of about 15 cm. Must always be let between the upper protective grill and the ceiling, in order to enable the curtain to take in air. Do not obstruct with sheets or built-in panels, and do not position the curtain immediately beneath an electrical socket. Each machine is sold complete with a fitted plug and a remote control device.

CONDIZIONI DI UTILIZZO

/ CONDITIONS OF USE

NON INSTALLARE la barriera d'aria nelle seguenti condizioni:

1. Assicurarsi che in nessun modo possa venire a contatto con pioggia, o aspiri acqua perché queste condizioni potrebbero essere causa di corto circuiti.
2. In presenza di vapori infiammabili.
3. Temperatura superiore a +40 °C o inferiore a -10 °C.; umidità relativa ≥90%.
4. In presenza di miscele esplosive o in presenza di gas.
5. Umidità relativa superiore al 90%.

DO NOT INSTALL the air curtain in the following conditions:

1. Make sure that it can in no way come into contact with rain, or draw water because these conditions could cause a short circuit.
2. In the presence of flammable vapors.
3. Temperature above + 40 ° C or below -10 ° C; relative humidity ≥90%.
4. In the presence of explosive mixtures or in the presence of gas.
5. Relative humidity higher than 90%.

ALIMENTAZIONE ELETTRICA - MONOFASE

/ POWER SUPPLY - SINGLE PHASE



IMPORTANTE!

Durante il collegamento elettrico, l'installatore deve rispettare le polarità indicate dalla targhetta posta davanti alla morsettiera di alimentazione:

- L (collegare il conduttore di linea: internamente risultano inserite tutte le protezioni di sicurezza)
- N (collegare il connettore di neutro)
- Terra (collegare il conduttore giallo verde avente una lunghezza superiore di 1 cm rispetto L e N).



IMPORTANT!

during the electrical connection, the installer must respect the polarities indicated by the plate placed in front of the power terminal board:

- L (connect the line conductor: internally all the safety protections are inserted)
- N (connect the neutral connector)
- Earth (connect the yellow green conductor having a length greater than 1 cm with respect to L and N).

ELECTRICAL DIAGRAM FOR INSTALLATION - SINGLE PHASE

/ SCHEMA ELETTRICO PER L'INSTALLAZIONE - MONOFASE

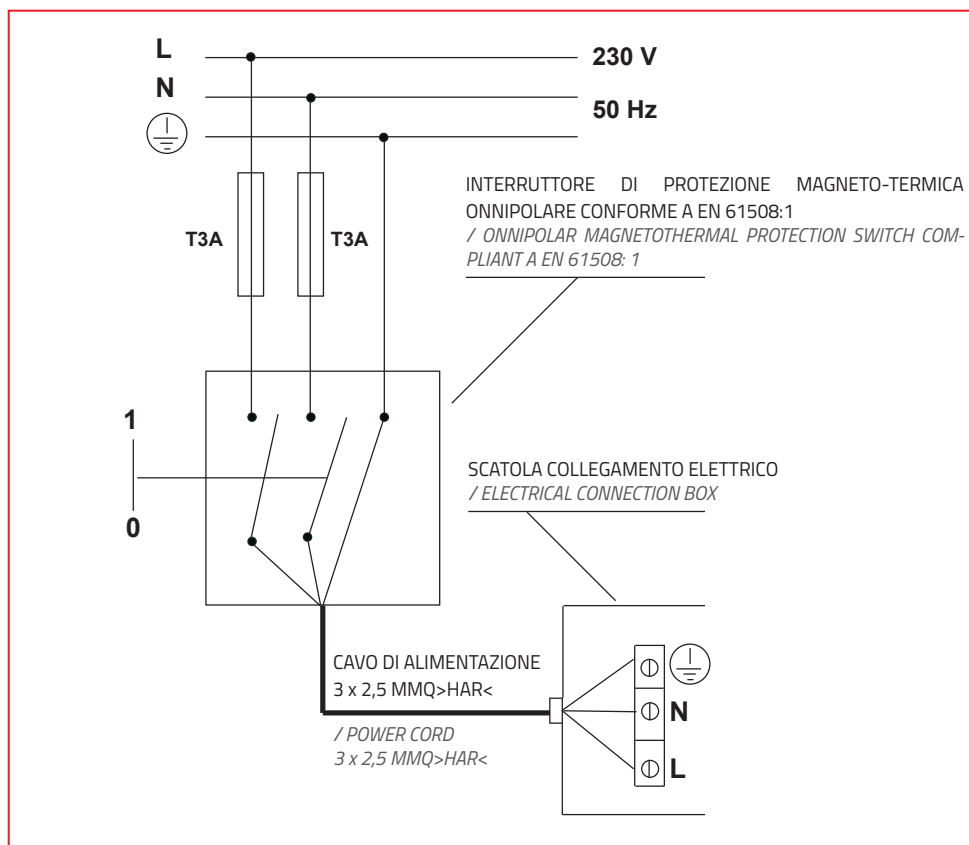

INTERASSI DI FORATURA A MURO

/ DISTANCE BETWEEN WALL HOLES

MOD.: 1000

misure in mm
/ measures in mm

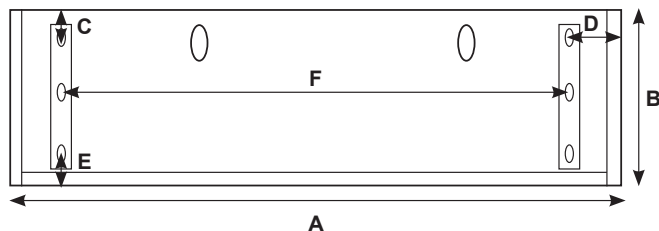

MOD.	A	B	C	D	E	F
1000	1080	255	25	50	35	980

MOD.: 1500 CENTRALE / CENTRAL

misure in mm
/ measures in mm

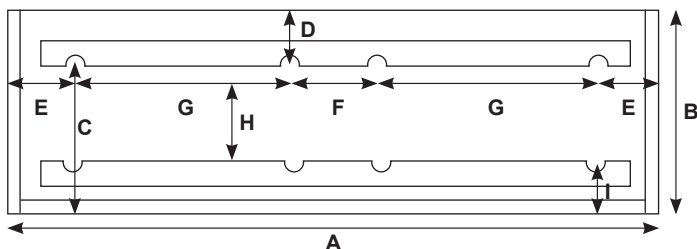

MOD.	A	B	C	D	E	F	G	H	I
1500 CENTRALE / CENTRAL	1435	255	185	65	70	160	565	130	35

MOD.: 2000 CENTRALE / CENTRAL

misure in mm
/ measures in mm

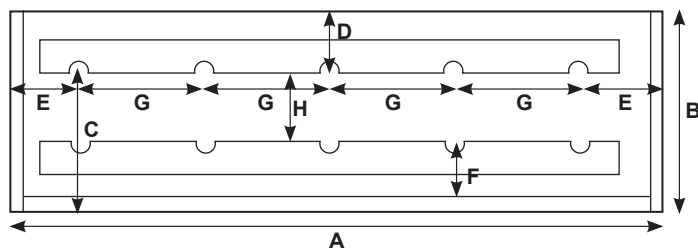

MOD.	A	B	C	D	E	F	G	H
2000 CENTRALE / CENTRAL	2010	250	166	70	50	50	270	130

KIT AVVIO AUTOMATICO PER BARRIERA D'ARIA

/ AUTOMATIC START KIT FOR AIR CURTAINS

Questo kit venduto separatamente alla barriera d'aria permette di collegare direttamente l'accensione e lo spegnimento della macchina con l'apertura e la chiusura della porta.

The "Automatic Start Kit" enable to connect directly the switching on / off of the unit to the opening / closing of the door. The kit is an optional to be ordered extra

INSTALLAZIONE E MESSA IN OPERA DEL KIT AVVIO AUTOMATICO

/ INSTALLATION AND COMMISSIONING

MODALITÀ DI FUNZIONAMENTO DELLA BARRIERA D'ARIA CON "KIT AVVIO AUTOMATICO" (optional)

Collegare il sensore dotato di cavetto alla barriera d'aria mediante jack, fissare il sensore magnetico

A alla cassa della porta o in un punto solido con il telaio del serramento. Fissare il secondo sensore alla parte mobile dell'infisso lasciando uno spazio massimo tra i due sensori di circa 2 cm.

Con l'installazione del "**kit avvio automatico**" la barriera ha la possibilità di accendersi o spegnersi con l'apertura / chiusura della porta.

Connect the sensor and the cable to the air curtain by means of the jack J, fix the magnetic sensor A to the door case or to a solid point on the door frame; fix the second sensor B to the moveable part of the door, leaving a maximum gap between the two sensors of approx. 2 cm.

By installing the "automatic start kit", the air curtain switches on/off when the door opens / closes.

DATI TECNICI / TECHNICAL DETAILS

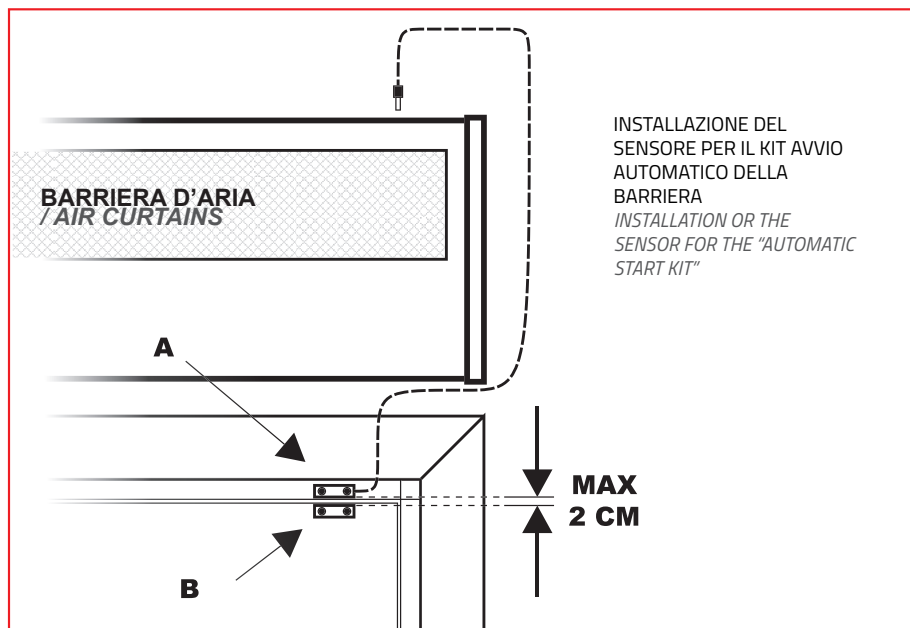

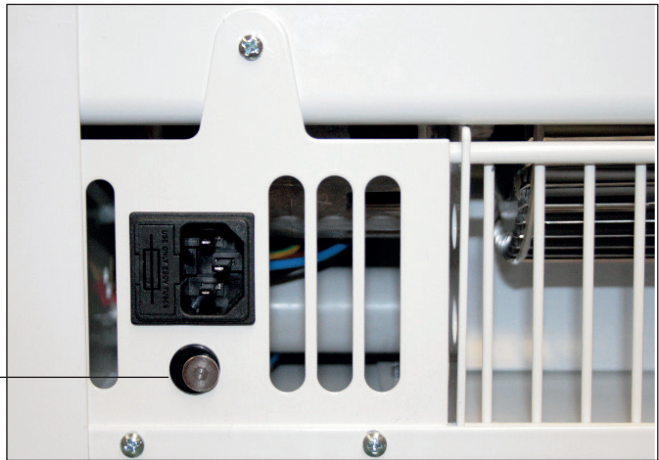

ATTENZIONE!

Prima di dare tensione assicurarsi che il jack nero sia inserito - Installare il pressacavo per collegare l'alimentazione come da figura.



WARNING!

Prior to switching on, ensure that the jack is plugged in install the cable gland to connect the power supply as in the figure.



PULIZIA E CONTROLLI

/ CLEANING AND CHECKS

Le barriere d'aria non necessitano di particolare manutenzione. Per la pulizia esterna utilizzare un detergente neutro con un panno umido per rimuovere la polvere, ed utilizzare un panno asciutto per eliminare i residui. Effettuare una soffiatura con aria compressa dirigendo il getto verso la ventola e il vano motore per rimuovere la polvere depositata. Il numero di interventi va effettuato in funzione dell'utilizzo del prodotto, si consiglia comunque un controllo ogni 2/3 mesi e di effettuare una prova di funzionamento ad ogni inizio di stagione.

Air curtains do not require any special maintenance. For external cleaning, use a neutral detergent with a damp cloth to remove dust and use a dry cloth to eliminate any residual dust. Blow compressed air by aiming the jet at the fan and motor compartment to remove any dust deposits. The number of interventions should be based on the use of the air curtain. It is, however, advisable to carry out a check every 2/3 months and to do a test run at the beginning of each season.

GARANZIA

WARRANTY

La garanzia ha durata di 1 (uno) anno a decorrere dalla data di consegna indicata sul d.d.t (bolla). E' prevista altresì l'estensione d'ufficio, a titolo gratuito, per il secondo anno (due anni complessivi di garanzia) con decorrenza sempre dalla data indicata nel d.d.t di consegna (bolla).

L'azienda fornitrice garantisce la qualità dei materiali impiegati e la corretta realizzazione dei componenti. La garanzia copre difetti di materiale e di fabbricazione e si intende relativa alla fornitura dei pezzi in sostituzione di qualsiasi componente che presenti difetti, senza che possa venir reclamata alcuna indennità, interesse o richiesta di danni.

La garanzia non copre la sostituzione dei componenti che risultano danneggiati per:

- trasporto non idoneo;
- installazione non conforme a quanto specificato in questo manuale di installazione uso e manutenzione;
- la non osservanza delle specifiche tecniche di prodotto;
- quant'altro non riconducibile a vizi originari del materiale o di produzione a condizione che il reclamo del cliente sia coperto dalla garanzia e notificato nei termini e modalità richiesta dal fornitore, lo stesso si impegnerà, a sua discrezione, a sostituire o riparare ciascun prodotto o le parti di questo che presentino vizi o difetti.

The warranty is valid for 2 (two) years from the delivery date indicated on the delivery note / waybill.

The supplier company guarantees the quality of the materials used and the correct construction of the components. The warranty covers defects in materials and manufacturing defects and refers to the supply of spare parts of any components featuring defects, without any compensation, interest or claim for damages.

*The warranty does not cover the replacement of components damaged due to:
incorrect transportation;*

installation not compliant with that specified in this installation, use and maintenance manual;

non-observance of product technical specifications;

Anything else that is not linked to original faults of the material or production provided that the customer complaint is covered by the guarantee and a claim is made within the time limit and in the way requested by the supplier, the same supplier will commit, at their own discretion, to replace or repair any product or part of product showing signs of faults or defects.

SMALTIMENTO

DISPOSAL

Alla fine della sua vita utile il prodotto non deve essere smaltito insieme ai rifiuti urbani. Può essere consegnato presso gli appositi centri di raccolta differenziata predisposti dalle amministrazioni comunali, oppure presso i rivenditori che forniscono questo servizio. Per rimarcare l'obbligo di smaltire separatamente gli elettrodomestici, sul prodotto è riportato il marchio del contenitore di spazzatura mobile barrato.



At the end of its useful life, the product must not be disposed of with household waste. It can be deposited at a dedicated recycling centre run by local councils, or at retailers who provide such a service. To highlight the requirement to dispose of household electrical items separately, there is a crossed-out waste paper basket symbol on the product.



Tecnosystemi group

Tecnosystemi S.p.A. Società Benefit

www.tecnosystemi.com

via dell'Industria, 2/4 - Z.I. San Giacomo di Veglia

31029 Vittorio Veneto (Treviso) - Italia

Tel +39 0438.500044 - Fax +39 0438.501516

email: info@tecnosystemi.com



C.F. - P. IVA - R.I.TV IT02535780247

Cap. Soc. € 5.000.000,00 i.v.



WATCH OUR
INSTITUTIONAL VIDEO

